

sistemi di sicurezza



"Sicuri o Rimborsati"



Rivolgetevi al nostro concessionario
per ottenere la nostra assistenza

www.securvera.it
www.securvera.ro
www.securvera.pl

e-mail: securvera@securvera.it

Per l'assistenza tecnica 24 ore
Rivolgetevi presso il nostro concessionario

TIMBRO CONCESSIONARIO O RIVENDITORE AUTORIZZATO SECURVERA

sistemi di sicurezza



LISTINO PREZZI 2009

Securvera Roma si riserva di modificare le caratteristiche e i prodotti del presente catalistino in qualsiasi momento e senza preavviso

PAGINA	DESCRIZIONE PER GRUPPI DEI SINGOLI APPARATI PER E DEGLI IMPIANTI
03 - 04	CENTRALI PER IMPIANTI DI ALLARME CONVENZIONALI
05 - 08	CENTRALI E ACCESSORI PER IMPIANTI TELEGESTITI FILO E RADIO
08 - 09	ALLARME RADIO E RELATIVI ACCESSORI PER IL FAI DA TE
10 - 10	ALLARME RADIO BIDIREZIONALE A CONTROLLO CONTINUO
10 - 12	RICAMBI ACCESSORI E RELÈ PER CENTRALI DI ALLARME
12 - 13	ALIMENTATORI STABILIZZATI CARICA BATTERIE PROTEZIONI
13 - 13	CHIAVI ANTIMPRONTA DI SICUREZZA - CHIAVI ELETTRONICHE
14 - 15	CHIAVI ELETTRONICHE ALTA SICUREZZA MULTICODICE
15 - 17	SWITCH CONTATTI MAGNETICI PER PROTEZIONI PERIMETRALI
17 - 18	INERZIALI VIBRATORI SENSORI SISMICI E ROTTURA VETRO
18 - 19	RIVELATORI VOLUMETRICI INFRAROSSI E DOPPIA TECNOLOGIA
20 - 21	SENSORI INFRAROSSI E SBARRAMENTI DA INTERNO ED ESTERNO
21 - 21	CICALINI SIRENE ELETTRONICHE PIEZO ED ESPONENZIALI
22 - 22	SIRENE AUTOALIMENTATE LAMPEGGIANTE DA ESTERNO
23 - 23	CENTRALI PER IMPIANTI DI INTERVENTO ANTINCENDIO
24 - 24	RIVELATORI DI FUMO - TEMPERATURA INCENDIO
25 - 26	DISPOSITIVI DI INTERVENTO PER IMPIANTI ANTINCENDIO
26 - 27	CHIAMATE TELEFONICHE E CELLULARI AUTONOME
27 - 29	BATTERIE IN TAMPONE FIAMM E SELEZIONATE
29 - 30	CAVI ANTIFURTO TVCC SCHERMATI ANTIFIAMMA E SPECIALI
30 - 31	CENTRALI PER CANCELLI SERRANDE E TAPPARELLE
31 - 33	KIT AUTOMAZIONE PER CANCELLO AD ANTE BATTENTI E RICAMBI
33 - 34	KIT AUTOMAZIONE E RICAMBI PER CANCELLO SCORREVOLE
34 - 34	MOTORIDUTTORI PER PORTE BASCULANTI E SERRANDE
35 - 35	MOTORI PER SERRANDE BARRIERE SEMAFORI E SALVA POSTO
36 - 37	AUTOMAZIONI PER TAPPARELLE PORTE FINESTRE WASISTAS
37 - 39	FOTOCELLULE ACCESSORI E DISPOSITIVI PER AUTOMAZIONI
39 - 40	RADIOCOMANDI AD ALTA SICUREZZA CON CODIFICA VARIABILE
41 - 41	MICROTELECAMERE E TELECAMERE BIANCO E NERO
42 - 43	MICROTELECAMERE E TELECAMERE A COLORI PAL
44 - 44	MONITORS PROFESSIONALI A COLORI PAL DA TAVOLO E PARETE
45 - 46	CICLICI QUADRIVISORI VIDEOREGISTRATORI DIGITALI
46 - 46	TRASMISSIONI RADIO AUDIO VIDEO - KIT TV.CC. SENZA FILO
47 - 47	OBIETTIVI CUSTODIE TRASMETTITORI SEGNALI VIDEO
48 - 48	ALIMENTATORI STABILIZZATI CONNETTORI PER TV.CC
48 - 49	CITOFONI E VIDEOCITOFONI B/N E COLORI RESID/CONDOMINIALI
49 - 49	ANTIFURTO AUTO COMPATTO CHIAMATA GSM E LOCALIZZATORE
50 - 51	LISTINO IMPIANTI ANTIFURTO AD ALTA SICUREZZA INSTALLATI
52 - 52	LISTINO IMPIANTI TV-CC VIDEOCONTROLLO GSM INSTALLATI
53 - 53	LISTINO IMPIANTI ANTINCENDIO INSTALLATI DI ALTA SICUREZZA
54 - 55	LISTINO DI AUTOMAZIONE INSTALLATA SU UN CANCELLO
55 - 55	LEGGENDA CATALISTINO - SUNTO DELLE CONDIZIONI DI VENDITA



LISTINO DI AUTOMATISMI PER CHIUSURE VARIE INSTALLATE

RIFERITO PER AUTOMAZIONI TIPO, IMPIANTO PREDISPOSTO/CANTIERE O IN CANALINA, ESCLUSO OPERE EDILI
I PREZZI SI INTENDONO IMPONIBILI, CHIAVI IN MANO, GARANTITO A NORME DI LEGGE "SICURI O RIMBORSATI"

Articolo	Descrizione dei componenti installati, completi di accessori. le caratteristiche tecniche si trovano nel presente catalistino a Pag. Prezzo + IVA
IV-PB6	Motorizzazione per porta basculante. Motore Pratico da soffitto, completo di accessori portata 60 Kg. Alim. 24 V. 34 € 750,00
IV-MSU	Motorizzazione serranda 3 X 4 metri. Motore 220 V. Comando a chiave passo, passo. Selettore esterno 2 chiavi 35 € 350,00
IV-EUM	Elettrotreno per motoriduttore SV-MSU. In mancanza di 220 V. necessita sbloccarlo per aprire la serranda 35 € 85,00
IV-BEA	Blindino esterno con chiave di sicurezza, pulsante di soccorso. Leva di sblocco per l'elettrotreno dell' SV-MSU 35 € 120,00
IV-AST	Centralina per automatizzare un motore SV-MSU e simili. 2 Radiocomandi. Funzioni di sicurezza per fotocellule 31 € 200,00
IV-BEV	Barriera con asta da 4 metri. Completa di: centrale, Supporto di appoggio. Accessori esclusi vedi listini cancello 35 € 1.500,00
IG-MT1	Motorizzazione Tapparella da 40 Kg. Motore 220 V. Comando a chiave passo, passo. Pulsante Sali scendi 36 € 250,00
IV-TDA	Automazione per 2 porte scorrevoli, con apertura 80 centimetri X2. completa di accessori e fotocellule apriporta 36 € 1.300,00
IMPIANTI CITOFONICI E VIDEOCITOFONICI IN KIT - PER IMPIANTI CONDOMINIALI CHIEDERE SOPRALLUOGO	
IM-CMF	Automazione per 2 porte scorrevoli, con apertura 80 centimetri X2. completa di accessori e fotocellule apriporta 48 € 250,00
IM-VCM	Automazione per 2 porte scorrevoli, con apertura 80 centimetri X2. completa di accessori e fotocellule apriporta 48 € 950,00

LEGGENDA DEI PRESENTI CATALISTINI LISTINO COMPONENTI E LISTINO IMPIANTI

A PAGINA 2 SI TROVA L'INDICE. A SINISTRA I NUMERI DELLE PAGINE CON LA CATEGORIA IN CUI SI TROVA L'ARTICOLO CHE STAI CERCANDO. A DESTRA LE MINIFOTO CONFERMANO LA CATEGORIA. PER OGNI ARTICOLO È RIPORTATA LA FOTO INDICATIVA, E LA DESCRIZIONE DELL'ARTICOLO. DETTE DESCRIZIONI CONTENGONO: CARATTERISTICHE E FUNZIONI, INOLTRE È RIPORTATO IL CODICE DI UN EVENTUALE ARTICOLO COMPATIBILE, OPPURE UN ARTICOLO NECESSARIO PER COMPLETARE LA SUA FUNZIONE OPPURE PER UN AMPLIAMENTO NONCHÉ PER EFFETTUARE UNA FUNZIONE DIVERSA.

IL LISTINO IMPIANTI: È INTESO PER IMPIANTI TIPO, PREDISPOSTI OPPURE IN CANTIERE, ESCLUSO OPERE EDILI NONCHÉ SPOSTAMENTO DI SUPPELLETTILI VARI. IL LISTINO IMPIANTI HA LO SCOPO DI INDICARE ALL'INSTALLATORE IL MARGINE MINIMO, SOTTO IL QUALE NON SARÀ POI IN GRADO DI MANTENERE GLI IMPEGNI PRESI. IL CODICE ARTICOLO È INSERITA UNA I; LA QUALE INDICA COMPONENTE INSTALLATO, LE LETTERE SUCCESSIVE SONO IDENTICHE ALL'ARTICOLO DEL LISTINO COMPONENTI. LA DESCRIZIONE È MOLTO SINTETICA. PER LA DESCRIZIONE DETTAGLIATA IN FONDO ALLA RIGA È RIPORTATA LA PAGINA IN CUI SI TROVA L'ARTICOLO. ATTENZIONE TUTTI I PREZZI SONO IMPONIBILI IMPOSTE E TASSE ESCLUSE.

SUNTO DELLE CONDIZIONI GENERALI DI VENDITA IL TESTO ORIGINALE È A DISPOSIZIONE DI CHI LO RICHIEDE

- 1 - CONSEGNA - E' pattuita presso la sede della Securvera. Le spese di trasporto sono a totale carico dell'acquirente.
- 2 - RITARDATO PAGAMENTO E PREZZI - Salvo diverso scritto, i prezzi si intendono netti, per contanti, imposte e tasse escluse. Sui ritardi di pagamento decorreranno, dalla data di scadenza e in pieno diritto, gli interessi al tasso di sconto commerciale in uso, aumentato di tre punti, con facoltà della Securvera. Tutte le spese giudiziali e stragiudiziali sono a carico dell'acquirente moroso. E' facoltà della Securvera, di aumentare il prezzo di vendita, in corso d'opera qualora dovessero verificarsi sostanziali variazioni di mercato incidenti sia sui costi che sulla mano d'opera.
- 3 - RISERVATO DOMINIO - La Securvera, si riserva la proprietà del materiale (art. 646 c.p.), (in quanto il materiale viene fornito non venduto), la vendita ad ogni effetto di legge si perfeziona, quando l'acquirente provvede all'integrale saldo della relativa fattura.
- 4 - CONTESTAZIONI - Le eventuali contestazioni sulla fornitura, devono pervenire alla sede della Securvera, entro i termini di legge, (non oltre 8 giorni dal ricevimento delle stesse), pena la decadenza della pretesa sostituzione o restituzione; non sono ammesse contestazioni su apparecchiature manomesse. I dati le foto, i prezzi, di questo catalistino sono puramente indicativi, la Securvera si riserva di apportare le modifiche senza preavviso.
- 5 - GARANZIA - La Securvera, garantisce a norma di legge i prodotti forniti. Dichiara e garantisce a vita i materiali contro i difetti di fabbrica. Non è responsabile per danni derivanti dal mancato o cattivo uso. La mano d'opera e i trasporti non fanno parte della garanzia. Inoltre, la garanzia decade se: le apparecchiature risultano manomesse, oppure l'acquirente si trova in mora.
- 6 - RESPONSABILITÀ - Gli elaborati tecnici che accompagnano le apparecchiature di questa fornitura (schemi di montaggio, ecc.) non implicano alcuna responsabilità della Securvera, in ordine alle esecuzioni degli impianti a cui sono destinati. Essi vengono rilasciati a scopo indicativo, ad esclusivo uso del progettista il quale può decidere a suo insindacabile giudizio, la giusta applicazione al fine di ottenere la migliore prestazione. La dichiarazione di conformità alla legge 46/90 che la Securvera, rilascia per la costruzione delle apparecchiature, non abilita l'impianto che, a sua volta, deve avere la propria dichiarazione rilasciata dall'installatore (art. 9 legge 46-03-90)
- 7 - FORO COMPETENTE - Qualsiasi controversia relativa all'interpretazione o all'esecuzione del presente contratto è di esclusiva competenza del Foro di Roma, sede della Securvera. SIT: www.antifurt.eu - www.securvera.it - www.sbeco.it - www.saimatic.eu - www.antifurtobrevettato.it - altri

LISTINO DI UN AUTOMATISMO PER CANCELLO INSTALLATO

RIFERITO PER AUTOMAZIONI TIPO, IMPIANTO PREDISPOSTO/CANTIERE O IN CANALINA, ESCLUSO OPERE EDILI
I PREZZI SI INTENDONO IMPONIBILI, CHIAVI IN MANO, GARANTITO A NORME DI LEGGE "SICURI O RIMBORSATI"

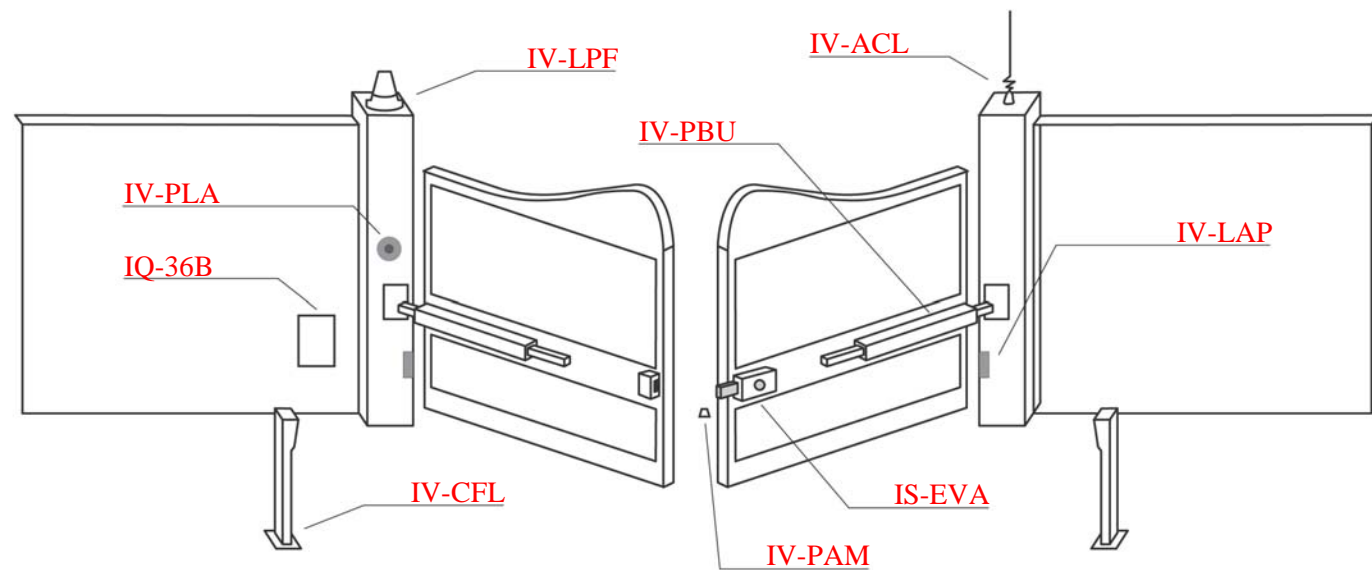

Articolo	Descrizione dei componenti installati, completi di accessori. le caratteristiche tecniche si trovano nel presente catalistino a Pag.	Prezzo + IVA
IP-DS3	Coppia di motori DX-SX elettromeccanici 220 V. con protezione termica sblocco a chiave per ante da due metri	31 € 600,00
IV-PBU	Coppia di motori elettromec. condominiali 220 V. con protezione termica sblocco a chiave per ante da 2,5 metri	32 € 700,00
IQ-36B	Centrale a microprocessore ricevente radio in autoapprendimento. frizione elettronica, autodiagnosi delle funzioni	30 € 250,00
IV-R2C	Radiocomando 433,92 MHz. Trasmette 4096 codici su tre canali. Codifica variabile dall'utente tramite dipswitch	39 € 20,00
IV-LAP	Coppia fotocellule di sicurezza, a luce infrarosso. L'interruzione provoca l'arresto oppure l'inversione dei motori	37 € 150,00
IV-CFL	Coppia paline per fotocelle o per selettori in acciaio zincato e verniciato a fuoco. Utili dove manca la parete di appoggio	37 € 75,00
IV-LPF	Lampeggiatore generico a 24 V. o 220 V. segnala il cancello in movimento. Cartello con scritta di cancello automatico	39 € 60,00
IV-PLA	Selettore da parete o incasso con due chiavi. Per comando manuale di apertura cancello, automatico o pedonale	38 € 60,00
IV-ACL	Antenna accordata 433,92 MHz. Utile nelle zone disturbate e a bassa propagazione per migliorare la ricezione radio	39 € 25,00
IS-EVA	Elettroserratura universale. Sblocco a chiave. Due chiavi. Utile come emergenza in assenza di corrente elettrica	38 € 130,00
IV-PAM	Paletto blocco d'anta con ritorno a molla, il perno schiacciato dalla anta si conficca in terra, sulla staffa di battuta	38 € 50,00

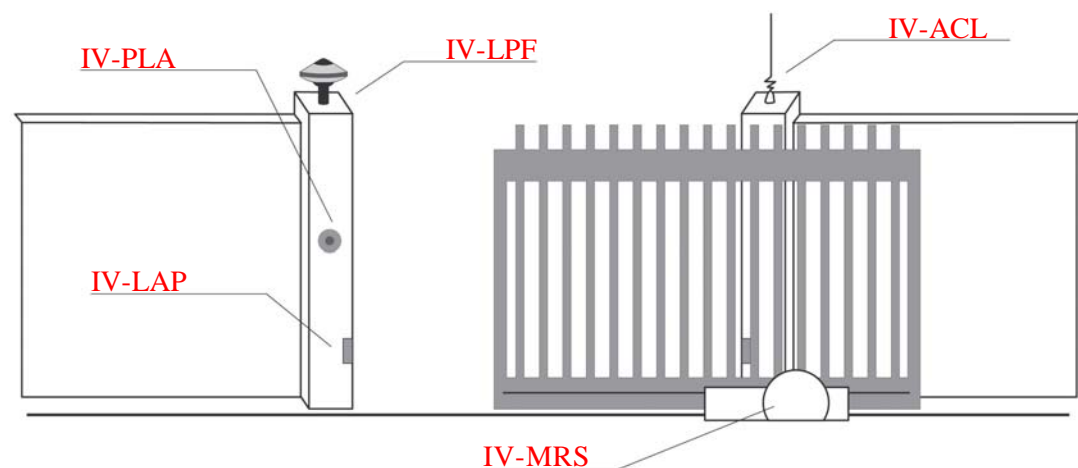

AUTOMAZIONE PER CANCELLO SCORREVOLE, GLI ACCESSORI SONO GLI STESSI DEL CANCELLO A BATTENTE

IV-MRS	Motore portata 8 quintali, con centrale a microp. Ricev. radio 433,92 MHz, frizione elettron. Autodiagnosi delle funzioni	34 € 520,00
IV-AG2	Motore portata 15 quintali, con centrale a microp. Ricev. radio 433,92 MHz, frizione elettron. Autodiagnosi delle funzioni	34 € 700,00
IS-CPR	Asta a cremagliera in materiale plastico antirumore e antiusura, rinforzata con lamiera stampata in acciaio zincato	38 € 50,00
IS-CPS	Costa meccanica antischacciamento 1,5 metri fissata sulla colonna. Interviene se l'anta schiaccia un corpo	38 € 130,00

CENTRALI PER IMPIANTI CONVENZIONALI DI ALLARME



SH-D2F Centrale DIANA 2 a microprocessore con due zone. Una zona temporizzata e una immediata. Programmazione dei cicli di allarme su tutte le zone. Le zone sono parzializzabili tramite pulsanti. Programmazione tramite 12 dipswitch dei tempi: uscita, ingresso, sirena e dei cicli di allarme separati. Segnalazioni eventi tramite led. Reset automatico delle memorie al successivo inserimento. Linea di guardia 24H e tamper, escludibili tramite jumper, le stesse sono inattive durante il tempo di uscita. Due chiavi meccaniche. Alimentazione 220 V. 50/60 Hz. Incorpora carica batterie da 0,8 Ah. Può contenere batteria 12 V. 7,2 Ah. Installazione a parete, adatta per impianti con zone escludibili. **Compatibile** con sensori e sirene standard. **Costruita a norma di legge.** Contenitore in ABS. Dimensioni H218XL279XP83 mm. Peso Kg 1,54. € 110,00



SB-BSD Centrale Bentel BASE - 2 a microprocessore con due zone. Le due linee (zone), sono una temporizzata ed una immediata e possono essere NC, NA o bilanciata. Le zone sono parzializzabili tramite pulsanti sotto chiave. Scelta di allarme singolo o riciclabile. Tempi di uscita, ingresso, sirena, regolabili. Protetta da un circuito tamper e da una linea 24 ore bilanciata, Segnalazione di tutti gli eventi tramite led. Reset delle memorie sotto chiave. Comando con chiave di sicurezza a doppio profilo. Chiave elettronica supplementare SB-INM oppure SB-LPI. Alimentazione esterna con limitatore di carico sotto fusibile. 2 Relè di allarme escludibili per collaudo, adatti per comando sirene, chiamate telefoniche, allarme a distanza. Alimentazione 220 V. 50/60 Hz. Incorpora carica batterie a tampone 0,8 Ah. Può contenere batteria 12 V. 7,2 Ah. Installazione a parete, adatta per impianti con zone escludibili. **Compatibile** con tutti prodotti standard di qualsiasi marca. **Costruita a norma di legge.** Contenitore in acciaio, verniciato a fuoco. Dimensioni 181x248x81 mm. Peso 2 Kg. € 136,00



SM-CL1 Centrale LESSIE UNO a microprocessore con due zone. Le due linee (zone), una temporizzata, con esclusione del tempo a distanza, una diretta e possono essere NC, NA o bilanciate, tutte e due sono; parzializzabili durante il tempo di uscita tramite pulsanti, oppure singolarmente a distanza, indipendenti dal tempo di uscita. Scelta di allarme in 5 cicli, o riciclabile. Tempi di uscita, ingresso, sirena, regolabili. Protetta da un circuito tamper e da una linea 24 ore bilanciata, Segnalazione di tutti gli eventi tramite led. Reset delle memorie al successivo inserimento. Protezione contro le inversioni di polarità. Comando con chiave di sicurezza a doppio profilo. Alimentazione esterna sotto fusibile; per sensori con limitatore di carico. Relè di allarme con due scambi, per comando sirene, chiamate telefoniche, allarme a distanza. Alimentazione 220 V 50/60 Hz, carica batteria da 1,5 A, può contenere batteria 12 Volt 7 Ah. Installazione a parete, adatta per impianti con zone. **Compatibile** con tutti prodotti standard di qualsiasi marca. **Costruita a norma di legge.** Contenitore in acciaio, verniciato a fuoco. Dimensioni H250XL180XP85 mm. Peso Kg 1,5. € 145,00



SH-D5F Centrale DIANA 5 a microprocessore con cinque zone. Una zona temporizzata e 4 immediate. Programmazione dei cicli di allarme su tutte le zone. Le zone sono parzializzabili tramite pulsanti. Programmazione tramite 12 dipswitch dei tempi: uscita, ingresso, sirena e dei cicli di allarme separati. Segnalazioni eventi tramite led. Reset automatico delle memorie al successivo inserimento. Linea di guardia 24H e tamper, escludibili tramite jumper, le stesse sono inattive durante il tempo di uscita. Due chiavi meccaniche. Alimentazione 220 V. 50/60 Hz. Incorpora carica batterie da 0,8 Ah. Può contenere batteria 12 V. 7,2 Ah. Installazione a parete, adatta per impianti con zone escludibili. **Compatibile** con sensori e sirene standard. **Costruita a norma di legge.** Contenitore in ABS. Dimensioni H218XL279XP83 mm. Peso Kg 1,60. € 125,00



SI-MZ5 Centrale MASTINO UNO a microprocessore con cinque zone. Una zona temporizzata e quattro immediate, di cui una può essere programmata non riciclabile, sono parzializzabili tramite pulsanti. Tempi di uscita, ingresso, sirena, regolabili. Linea 24 ore bilanciata, circuito tamper. Segnalazione di tutti gli eventi tramite led. Reset automatico delle memorie al successivo inserimento. Relè di allarme escludibili per collaudo. Alimentazione 220 V 50/60 Hz. Incorpora carica batterie a tampone da 1,5 A. Può contenere batteria 12 V 18 Ah. Installazione a parete. Adatta per impianti con parzializzatori. **Compatibile** con sensori e sirene standard. **Costruita a norma di legge.** Contenitore in acciaio. Dimensioni H213XL332XP115 mm. Peso Kg 3,600. € 185,00

CENTRALI PER IMPIANTI CONVENZIONALI DI ALLARME



SE-CGQ Centrale a microprocessore a **quattro zone**. **Chiave elettronica** di bordo con 2 chiavi. Le **quattro linee (zone)**, sono singolarmente programmabili: bilanciate, NC. NA. **immediate e temporizzate**, per la **regolazione** del tempo di **ingresso** e del **conteggio** per gli switchalarm, sono inoltre **parzializzabili**: tramite pulsanti, tramite tastiera durante il tempo di uscita, tramite **chiave elettronica**, in **2 gruppi**. Tempi di **uscita e sirena**, **regolabili**. Una linea antisabotaggio **24 ore**. Segnalazione di tutti gli **eventi** tramite **led**. Tre uscite relè: 1 sabotaggio, 2 allarme. Adatti per comando **sirene, chiamate telefoniche, allarme a distanza**. Alimentazione 220 V 50/60 Hz. Carica batterie a tampone 0,8 Ah. Può contenere batteria 12 V 7,2 Ah. Installazione a parete, **Compatibile** con tutti prodotti standard di qualsiasi **marca**. **Costruita a norma di legge**. Contenitore in acciaio, verniciato a fuoco. Dimensioni H29,8 XL26,2XP80 mm. Peso 2,4 Kg.

SE-CGO Centrale a microprocessore a **otto zone**. **Chiave elettronica** a bordo con 2 chiavi. Le rimanenti caratteristiche sono identiche alla centrale SE-CGQ. € **180,00**



SE-MCG Lettore su modulo GEWIS 503, della **chiave elettronica** SE-CEG, per il comando remoto delle centrali SE-CGQ SE-CGO. Le quali supportano **massimo 4 lettori**. Segnalazione delle funzioni tramite **led**. Collegamento con cavo SM-2S4 lunghezza massima **400 metri**, su linea seriale. Contenitore ABS, corredato di tre adattatori: Magic, Living International, Gewis. Dimensioni H25XL43XP40 mm. € **17,00**



SE-CEG Chiave elettronica **vergine di ricambio**, programmazione dalla centrale, la quale assegna alla singola chiave, un codice numerico tra i **quattro miliardi** di combinazioni disponibili. Connessione **polarizzata** tramite **quattro contatti dorati**. Contenitore in materiale plastico. Dimensioni H20XL27XP10 mm. € **12,00**



SE-TPL Tastiera per centrali serie **SE-CGO SE-CGO**. Le quali supportano **massimo 4 tastiere**. Le segnalazione sono a **led**, i quali sono una replica dei led della centrale. Accetta codice numerico a cinque cifre. Collegamento **bus parallelo**, con cavo SM-2S4 massimo **400 metri**, su linea seriale. Dimensioni H73XL160XP25 mm. € **67,00**



SB-CNQ Centrale a microprocessore **NORMA Quattro** con **quattro zone parzializzabili**. Le quali possono essere singolarmente programmate: C.NC.NA. **Bilanciate, Filtrata, Prova, Campanello, Non parzializzabile, Silenziosa (antirapina)** per attivare la chiamata telefonica, **Immediata, temporizzate, Percorso, 24 H, Incendio, riciclabile**, oppure da 1 a 14 allarmi. Segnalazione mancanza rete. Comando con **chiave elettronica a bordo** (fornita con 3 chiavi di cui una master), oppure da remoto con tastiera. Tempi di **uscita, ingresso, sirena, ronda, regolabili**. Segnalazione di tutti gli **eventi** tramite **led**. Reset delle memorie automatico al successivo inserimento. Uscite open collector e relè programmabili per comando **sirene, chiamate telefoniche**. Installazione a parete. Alimentazione 220 V 50/60 Hz. Carica batteria switching da **1,5 A**. può contenere batteria **12 Volt 7 Ah**. **Costruita a norma di legge**. Contenitore in materiale plastico. Dimensioni H232XL308XP85 mm. Peso Kg 1,5. € **270,00**

SB-CNO Centrale a microprocessore **NORMA OTTO** con **otto zone parzializzabili**. Comando con **chiave elettronica**. Le rimanenti caratteristiche sono come SB-CNQ. € **290,00**



SB-INM Inseritore per **chiavi elettroniche** SB-DKC per modulo della scatola 503 (oltre che per la centrale SB-BSD base - 2 nella quale si possono installare un massimo di 4 inseritori, è adatto a tutte le centrali Bentel SB-CNQ SB-CNO), . Tramite **3 led**; rosso, giallo, verde, segnala le funzioni della centrale. Collegamento **bus parallelo**, con cavo SM-2S4, massima lunghezza **400 metri**. Dimensioni H25XL43XP40 mm. € **40,00**



SB-DKS chiave elettronica di ricambio per inseritore SB-INM. La chiave è vergine va quindi programmata seguendo le istruzioni della centrale a cui va abbinata; non ha contatti elettrici. Contenitore in materiale plastico. Dimensioni H19XL52XS07 mm. € **12,00**



SB-AOP Tastiera **Bentel ALS-8L** per centrali serie SB-CNQ SB-CNO. con protezione **antistrappo**. 16 **led** di segnalazione. Sportellino di copertura ad apertura verticale. Collegamento alla centrale in modo **seriale** con cavo SM-2S2. Contenitore plastico. Installazione remota a parete. Funzioni vedi centrale. Dimensioni H120XL145XS35 mm. € **96,00**

LISTINO IMPIANTI ANTINCENDIO INSTALLATI DI ALTA SICUREZZA

RIFERITO A IMPIANTI PER AMBIENTI TIPO, PREDISPOSTI/CANTIERE O IN CANALINA, ESCLUSO OPERE EDILI I PREZZI SI INTENDONO IMPONIBILI, CHIAVI IN MANO, GARANTITO A NORME DI LEGGE "SICURI O RIMBORSATI"

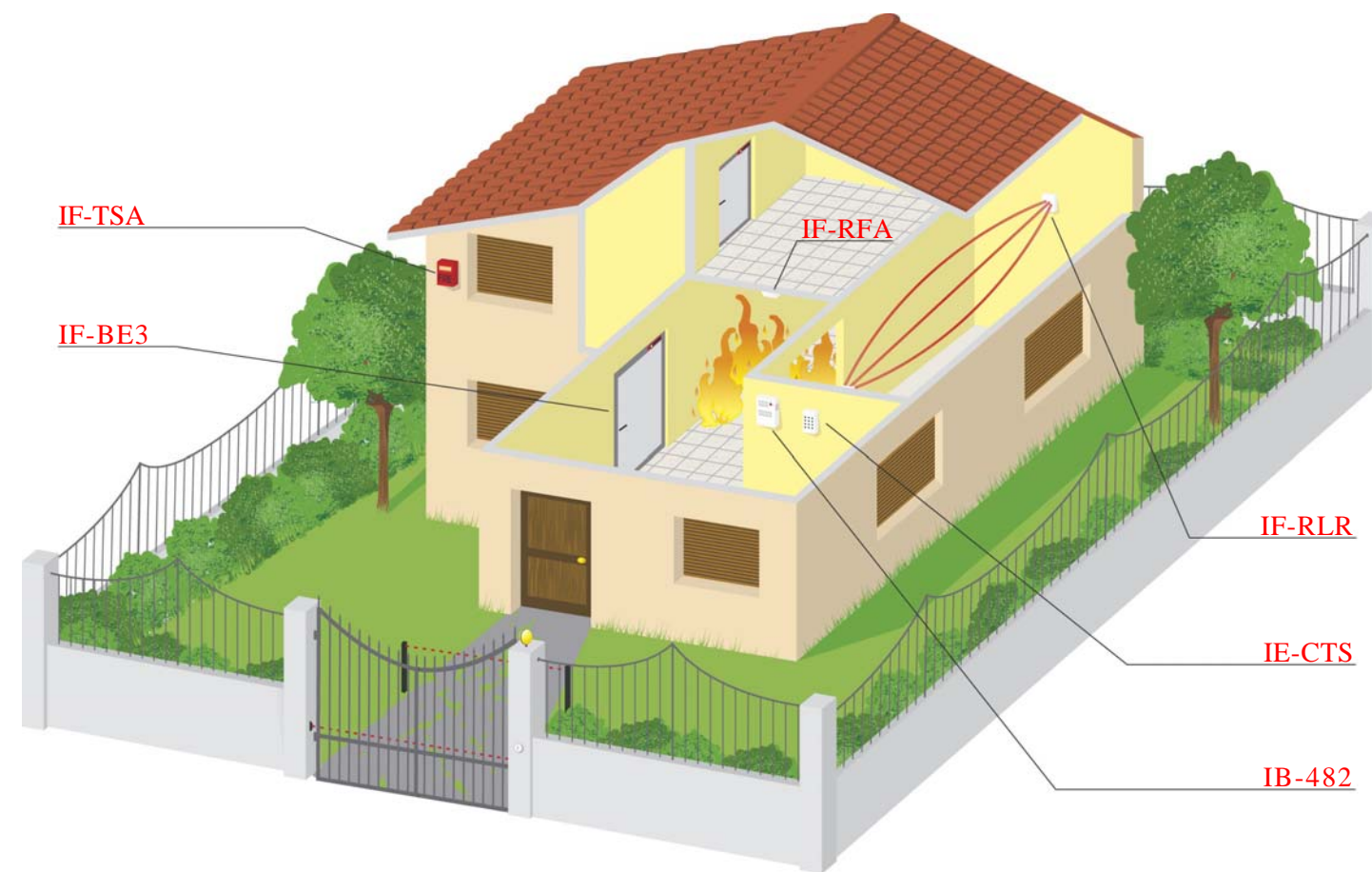

Articolo	Descrizione dei componenti installati, completi di accessori. le caratteristiche tecniche si trovano nel presente catalistino a Pag. Prezzo + IVA	€
IS-CAM	Centrale antincendio monotona . 2 batterie SS-112. Rivelatore di fumo e termico. sirena a suoni differ.ti. Alim. 220 V.	23 € 250,00
IB-482	Centrale antincendio con 2 zone escludibili. 2 batterie SS-172. supporta 40 rivelatori convenzionali. 4 Gas. 220 V.	23 € 450,00
IB-484	Centrale antincendio con 4 zone escludibili. 2 batterie SS-172. supporta 80 rivelatori convenzionali. 4 Gas. 220 V.	23 € 600,00
IB-488	Centrale antincendio con 8 zone escludibili. 2 batterie SS-172. supporta 168 rivelatori convenzionali. 4 Gas. 220 V.	23 € 650,00
IS-A54	Centrale antincendio 128 zone indirizzate esp.bili a 512. 2 batterie SS-172. 10 codici, mem.ria di 1000 eventi. 220 V.	23 € 2.000,00
IS-MR1	Modulo espansione di 128 zone indirizzate per la centrale SS-A54 . Alim.to e gestito direttamente dalla centrale	23 € 1.000,00
IS-C54	Terminale remoto della centrale SS-A54 , per la ripet.ne dei comandi e degli eventi . Display da 40 car.ri. + cicalino	23 € 1.300,00
IS-ISO	Modulo analizzatore di cortocircuito . Controlla il corretto funzionamento dei rivelatori, su ogni zona, della SS-A54	24 € 150,00
IF-RFA	Rivelatore ottico di fumo (effetto Tindall). Comp.to di base e led m.ria . Cop.ra a 5 metri da terra, 2 metri di raggio	24 € 120,00
IS-RAG	Rivelatore di gas combustibile indirizzato , completo di base e led memoria . Doppia soglia di intervento (%LIE)	24 € 250,00
IB-RLR	Rivelatore convenzionale di fumo lineare , portata 100 metri . Trasmettitore e ricevitore con segnalazione	24 € 835,00
IS-PRV	Pulsante a rottura vetro , Richiesta di soccorso manuale per principio di incendio installazione ad altezza di uomo	25 € 60,00
IS-PRI	Pulsante a rottura vetro indirizzato , antinfortunistico. Richiesta di soccorso manuale per principio di incendio	25 € 130,00
IF-BE3	Elettromagnete bloccaporta (per porte tagliafuoco). Forza di trazione 30 Kg . Con pul.nte di sblocco, idem 50 Kg	25 € 90,00
IF-LRP	Ripetitore di allarme remoto , luce rossa e cicalino intermittente , installato sopra la porta, indica il locale in allarme	25 € 60,00
IF-LMA	Lampada monofaccia con segn.tore acustico e scritta ALLARME INCENDIO ; oppure USCITA DI SICUREZZA , da parete	25 € 95,00
IF-LBA	Lampada monofaccia autoalimentata , con segn.tore acustico e scritta ALLARME INCENDIO . o USCITA DI SICUREZZA	25 € 120,00
IF-SIA	Campana elettronica da esterno rossa, Lampeggiatore con scritta FIRE , in contenitore di acciaio verniciato fuoco	25 € 85,00
IS-TSA	Sirena elettronica autoalimentata da esterno rossa, Lampeggiatore con scritta FIRE , contenitore antincendio	26 € 250,00

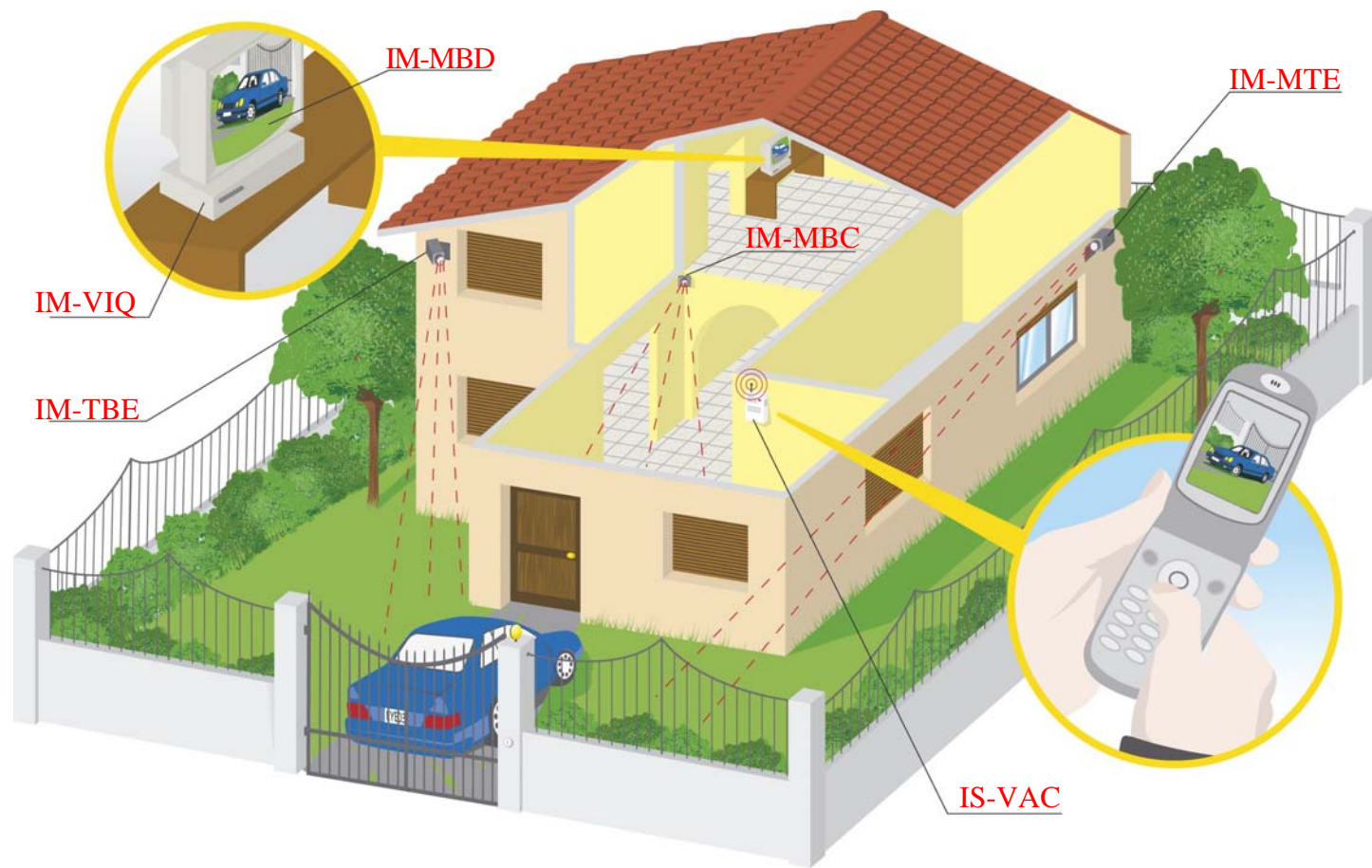

Articolo	Descrizione dei componenti installati, completi di accessori. le caratteristiche tecniche si trovano nel presente catalistino a Pag.	Prezzo + IVA
IM-MBC	Microcamera bianco e nero. Obiettivo 3,6 mm. Incorporato. Sensibilità 0,1 Lux. 380 linee TV. Visibilità 8/10 metri	41 € 130,00
IM-TBE	Telecamera bianco e nero da esterno. Obiet.vo 3,6 mm. Sens. 0,1 Lux. 380 l.e TV. 12 led infr.so. Vis.tà 15 metri	41 € 175,00
IM-MTE	Telecamera bianco e nero da esterno. Obiet.vo 6 mm. Sens. 0 Lux. 420 l.e TV. 84 led led infr.so. Vis.tà 30 metri	41 € 360,00
IM-MCA	Microcamera a colori incor.ra microfono per asc.to amb.le. Obiet.vo 3,6 mm. Sens. 0,4 Lux. 400 l.e TV. Vis.tà 8/10 metri	42 € 200,00
IM-TCC	Telecamera a colori (PAL) da esterno. Obiet.vo 3,6 mm. Sens. 0,1 Lux. 380 l.e TV. 12 led infr.so. Vis.tà 15 metri	43 € 200,00
IM-DCC	Dome c.ra colori antiv.lo Day-Nig. Obiet.vo var.al 3,5/8 mm. Sens. 0 Lux. 380 l.e TV. 18 led infr.so. Vis.tà 15 metri	42 € 190,00
IM-TEM	Telecamera a colori (PAL) da esterno. Obiet.vo 6 mm. Sens. 0 Lux. 420 l.e TV. 84 led led infr.so. Vis.tà 30 metri	43 € 420,00
IM-SDC	Speed Dome a colori (PAL). Rotazione da 0 a 355°. Obiet.vo 3,6 mm. Sens. 1 Lux. 420 l.e TV. Vis.tà 15 metri	43 € 600,00
IM-SDP	Camera a colori (PAL) da esterno. R.ne da 0 a 355°. Obiet.vo 4,1/74 mm. Sens. 0 Lux. 470 l.e TV. Vis.tà 30 metri	43 € 2.200,00
SM-CSD	Consolle per telecamere motorizzate. IM-SDC e IM-SDP. Permette com.di e mov.nti per migliorare l'inquadratura	43 € 650,00
IM-MBD	Monitor 12" bianco e nero da tavolo. 1000 linee TV. Accensione e regolazione frontale. Alimentazione 220 V.	44 € 200,00
IS-TVM	Monitor 17" LCD (PAL). Da tavolo e parete. 800 linee TV. Accensione e regolazione frontale. Aliment.ne 220 V.	44 € 700,00
IS-VAC	Videoallarme da remoto tramite cellulare. Il colleg.to in internet, in assenza di linea telefonica avviene da GSM	45 € 1.950,00
IM-VIQ	Videoregistratore 100 Fps, in quad. a colori. 4 ingressi video. HD 80 Gb. Uscita LAN. IP st.co Motion detector	45 € 900,00
IM-DR4	Videoregistratore 200 Fps, in quad. a colori. 4 ingressi video. HD 80 Gb. Uscita LAN. IP din.co Motion detector	45 € 1.400,00
IM-DR8	Videoregistratore 200 Fps, in quad. a colori. 8 ingressi video. HD 80 Gb. Uscita LAN. IP din.co Motion detector	45 € 1.830,00
IM-DRS	Videoregistratore 200 Fps, in quad. a colori. 16 ingressi video. HD 80 Gb. Uscita LAN. IP din.co Motion detector	45 € 2.420,00
IM-VDS	Videoregistratore 400 Fps, in quad. a colori. 16 ingressi video. HD 80 Gb. Uscita LAN. IP din.co Motion detector	46 € 4.000,00
IM-TIP	Telecamera a colori Day-Night con IP collegata in internet. Visibile da remoto tramite internet o cellulare GSM	43 € 720,00



SC-CEO Centrale Elisa a 8 zone, più 1 zona sulla tastiera. Le zone sono singolarmente programmabili come: *immediate, temporizzate, a seguire, 24 ore, chiave*. 3 aree indipendenti. Programmazione tramite: tastiera SC-TLE con display e guida fonica; tramite PC. Codice master, codice tecnico, più 16 codici utenti e 16 chiavi; con 3 diversi livelli di autorità. Attivazione e disattivazione da: tastiera, chiave elettronica, ad orario tramite orologio interno, da remoto tramite telefono. Riconosce il chiamante, verifica il codice utente. Funzione test impianto e comandi da telefono. Memoria di 256 eventi, esito delle chiamate. Chiamata GSM. Chiama 16 numeri, comunica 4 messaggi vocali e 4 SMS. Avviso credito residuo. Tastiera inclusa, Espansioni su BUS RS485: 1 tastiera supplementare, max 4 lettori chiave; max 2 sirene autoalimentate. 2 uscite O.C. programmabili per evento e telecomandabili. Relé allarme 3 A; com. a +. Alimentazione 220 V. 25 W. Carica batteria 1 A. Può contenere batteria 12 V. fino a 7,2 Ah. Installazione a parete. Contenitore in acciaio verniciato a fuoco. Dimensioni L248XH314XP85 mm. Dimensioni tastiera L138XH155XP34 mm. Peso Kg. 2,88.

€ 890,00



SC-CEE Centrale Elisa a 8 zone, espandibile a 24 con moduli SC-MEA. Tramite modulo radio SC-REO 868 Mhz (SC-RES 433,92Mhz), si ottiene un impianto misto 16 zone radio, e 8 filo + 8 Radiocomandi. Le zone sono singolarmente programmabili come: *immediate, temporizzate, a seguire, 24 ore, chiave*. 6 aree indipendenti. Programmazione tramite: tastiera SC-TLE con display e guida fonica; tramite PC. Codice master, codice tecnico, più 16 codici utenti e 16 chiavi; con 3 diversi livelli di autorità. Attivazione e disattivazione da: tastiera, chiave elettronica, ad orario tramite orologio interno, da remoto tramite telefono. Riconosce il chiamante, verifica il codice utente. Funzione test impianto e comandi da telefono. Memoria di 256 eventi, esito delle chiamate. Chiamata GSM. Chiama 9 numeri, comunica 8 messaggi vocali e 192 SMS per eventi + allarmi 6 speciali. Avviso credito residuo. Tastiera inclusa, Espansioni su BUS RS485: 3 tastiere, 4 lettori chiave; 2 modulo da 8 zone (oppure 1 Modulo radio), 2 Alimentatori, 2 sirene autoalimentate, 1 modulo con 4 uscite O.C. e 4 Relè. 2 uscite O.C. programmabili per evento e telecomandabili. Relé allarme 3 A; com. a +. Alimentazione 220 V. 25 W. Carica batteria 1 A. Può contenere batteria 12 V. fino a 7,2 Ah. Installazione a parete. Contenitore in acciaio verniciato a fuoco. Dimensioni L248XH314XP85 mm. Dimensioni tastiera L138XH155XP34 mm. Peso Kg. 2,88.

€ 1.000,00



SC-TLE Tastiera supplementare per centrali Elisa 8 ed Elisa 24. Segnalazione delle funzioni tramite guida fonica e scritte su monitor a display 16 caratteri su 2 righe. Incorpora microfono e altoparlante. 1 zona di allarme, tamper di protezione. 4 Led di segnalazione eventi. 4 Tasti dedicati (rapina, inserimento rapido). Collegamento con cavo SM-2S4 massimo 500 metri, su linea seriale BUS RS485. Contenitore plastico. Tasti retroilluminati con sportellino copripolvere. Dimensioni L138XH155XP34 mm.

€ 240,00



SC-CAT Centrale AMICA 64 plus. Con triplo bilanciamento si ottengono 16 zone di bordo, espandibile a 64 con moduli SC-MEA. Tramite modulo radio SC-REO 868 Mhz (SC-RES 433,92Mhz), si ottiene un impianto misto: radio e filo. Le zone sono singolarmente programmabili come: *immediate, temporizzate, a seguire, 24 ore, chiave*. 8 aree indipendenti. Programmazione tramite: tastiera SC-TLS con display e guida fonica; tramite PC. Codice master, codice tecnico, più 32 codici utenti e 24 chiavi; con 3 diversi livelli di autorità. Attivazione e disattivazione da: tastiera, chiave elettronica, ad orario tramite orologio interno, da remoto tramite telefono; ascolto ambientale anche in fase di allarme. Messaggio di cortesia per l'utente successivo. Oltre al riconoscimento del chiamante, verifica il codice utente. Funzione test impianto. Memoria di 256 eventi, con esito delle chiamate inviate e relativi filtri di stampa (giorno, mese, anno). Chiamata telefonica PSTN incorporata. Chiama 9 numeri da 16 cifre, comunica fino a 4096 messaggi in fonia, associabili per: zona, area, evento. Messaggi digitali standard compatibili. Tastiera inclusa. Espansioni su BUS RS485: 7 tastiere, 7 modulo da 8 zone (oppure 4 Modulo radio), 8 lettori chiave; 4 Alimentatori, 2 sirene autoalimentate, 2 moduli con 4 uscite O.C. e 4 Relè. 2 uscite O.C. programmabili per evento e telecomando. Relé allarme 3 A; com. a +. Alimentazione 220 V 25 W. Carica batteria 1,2 A. Può contenere batteria 12 V. fino a 18 Ah. Installazione a parete. Contenitore acciaio verniciato. Dimensioni L322XH375XP94 mm. Dimensioni tastiera L138XH155XP34 mm. Peso Kg. 2,88.

€ 620,00



SC-CAG Centrale AMICA 64 plus. Completa di modulo GSM. Il quale; oltre ai 4096 messaggi in fonia, gestisce 512 SMS identificativi dell'evento in corso. Controlla e Invia il credito residuo. Le rimanenti caratteristiche sono identiche alla SC-CAT.

€ 1.250,00



SC-CAP Centrale **AMICA 64 plus**. Con alimentatore 4 A. caratteristiche = SC-CAT € **685,00**
SC-CPG Centrale **AMICA 64 plus**. Con alimentatore 4 A. caratteristiche = SC-CAG € **1.270,00**

SC-TLS Tastiera supplementare per centrali **AMICA plus**. Segnalazione delle funzioni tramite **guida fonica** e scritte su **monitor a display** 16 caratteri su 2 righe. Incorpora microfono e altoparlante. 1 zona di allarme, tamper di protezione. **4 Led** di segnalazione eventi. 4 Tasti dedicati (rapina, inserimento rapido). Collegamento con cavo **SM-2S4** massimo **400 metri**, su **linea seriale BUS RS485**. Contenitore plastico. Tasti retroilluminati con **sporellino copripolvere**. Dimensioni L138XH155XP34 mm. € **300,00**



SC-PLI Lettore seriale per **chiave di prossimità** su modulo Living International 503. Per le centrali **Elisa 24** e **AMICA 64 plus**. La programmazione e la memorizzazione, della **singola chiave SC-CEP** con oltre **4 miliardi di combinazioni**; avviene dalla **relativa centrale**. Segnalazione delle funzioni tramite **led**. Collegamento **BUS RS485**, con cavo **SM-2S4** massimo **400 metri**. Dimensioni H25XL43XP40 mm. € **86,00**

SC-PLB Living Light Bianco. **SC-PLS** Living Silver Bianco. **SC-PVB** Vimar Idea Bianco. **SC-PVG** Vimar Idea Grigio. **SC-PGA** Gewiss Playbus. **SC-PGB** Gewiss Bianco. **SC-PGN** Gewiss Nero. Le rimanenti caratteristiche come SC-PLI

SC-MLI Lettore seriale per **chiave elettronica** su modulo Living International 503. Per le centrali **Elisa 24** e **AMICA 64 plus**. La programmazione e la memorizzazione, della **singola chiave SC-CKB** con oltre **4 miliardi di combinazioni**; avviene dalla **relativa centrale**. Segnalazione delle funzioni tramite **led**. Collegamento **BUS RS485**, con cavo **SM-2S4** massimo **400 metri**. Dimensioni H25XL43XP40 mm. € **93,50**

SC-MLB Living Light Bianco. **SC-MLS** Living Silver Bianco. **SC-VIB** Vimar Idea Bianco. **SC-VIG** Vimar Idea Grigio. **SC-GPA** Gewiss Playbus. **SC-GBA** Gewiss Bianco. **SC-GNA** Gewiss Nero. Le rimanenti caratteristiche come SC-MLI

SC-FLN Modulo audio 503, per la centrale Amica SC-CAT e SC-CAG in tutte le versioni. SC-FLI SC-FLB SC-FLS SC-FIB SC-FIG SC-FPA SC-FBA SC-FNA € **45,00**

SC-CEP Chiave di prossimità; Apprendimento dalla centrale; la quale ad ogni chiave assegna una combinazione casuale ed univoca su quattro miliardi. Lettura codice a sfioramento, trasmissione dati ad alta sicurezza. Dimensioni L40XØ04XS04 mm. € **13,00**

SC-CKB Chiave elettronica; Apprendimento dalla centrale; la quale ad ogni chiave assegna una combinazione casuale ed univoca su quattro miliardi. Contatto della chiave dorato, sicuro per la trasmissione dei dati. Dimensioni L46XH10XS15 mm. € **15,00**

SC-MEA Modulo di espansione **8 zone**, per centrali **Elisa 24 SE-CEE** **AMICA 64 plus**. Le 8 zone possono essere programmate come: NC, NA, bilanciate e doppio bilanciamento. Le **2 uscite** 1 è open collector, l'altra a relé libero, c.nc.na. Detti moduli **sono indirizzabili** tramite dipswitch. Le zone e le uscite, si programmano dalla centrale, Collegamento **BUS RS485**, con cavo **SM-2S4**. Dimensioni H22XL120XP71 mm. € **126,00**

SC-ABA Unità di complemento; completo di **carica batterie stabilizzato**, supervisionato. Ingresso 220 V 50/60 Hz, con fusibile di protezione. **Uscita 13,8 V. cc. 1 A**. Per batterie ermetiche al piombo; può contenere batterie da **12 V. fino a 18 Ah**. Utile per ottenere alimentazioni separate e fornire energia pulita ai sensori. Inoltre in assenza di energia elettrica 220 V, **mantiene l'impianto attivo** per un tempo maggiore (il tempo è dato dall'assorbimento dei sensori). Può alloggiare espansioni come SC-MEA, Collegamenti tramite bus. Installazione a parete. Dimensioni L327XH322XP88 mm. € **215,00**

SV-TAB Sirena **autoalimentata lampeggiante** da esterno; 8 toni liberamente programmabili. Diffusore **esponenziale magnetodinamico**. Lampada **12 V. da 15 W**. Pressione acustica **105 dB** a 3 metri. Carica batteria, comando e controllo tramite bus RS485 (collegamento con 4 fili), specifico per centrali Amica 64 plus, e Elisa. Doppio **tamper**: magnetico antiapertura e antistrappo, incorpora **temporizzatore di allarme**; se manomessa suona massimo **10 minuti**, dopodiché **lampeggia** fino alla rimozione della manomissione. Alimentazione 12 V. Assorbimento stand by 200 mA; in allarme 1,5 A. Può contenere batteria 12 V 2,2 Ah. Coperchio in ABS. Contenitore interno in acciaio verniciato. Protezione IP 34. Dimensioni: L250XH245XS80 mm. Peso Kg. 2,250 € **200,00**

RIFERITO A IMPIANTI PER AMBIENTI TIPO, PREDISPOSTI/CANTIERE O IN CANALINA, ESCLUSO OPERE EDILI
 I PREZZI SI INTENDONO IMPONIBILI, CHIAVI IN MANO, GARANTITO A NORME DI LEGGE "SICURI O RIMBORSATI"

Articolo	Descrizione dei componenti installati, completi di accessori. le caratteristiche tecniche si trovano nel presente catalistino a Pag. Prezzo + IVA	€
IH-ITR	Rivelatore doppio Infrarosso radio superv. 433,92 da esterno per Amica plus. 22 metri 15°. Superv. radio sc-res	07 € 450,00
IV-SDR	Sirena autoal. lampeggiante radio superv. 433,92 da esterno per Amica plus. 22 metri 15°. Superv. radio sc-res	07 € 390,00
IC-ABA	Unità di complemento con carica batteria e batteria da 12 V. 17 Ah. supervisionato per Amica plus. Alim. 220 V.	07 € 250,00
IV-CE2	Chiave elettronica a tre chiavi alta sicurezza , oltre quarantamila codici casuali, segnalazione di funzione a led	14 € 100,00
IS-DFR	Filtro per rete 220 V. protegge le apparecchiature da disturbi e sbalzi di tensione provocati da scariche elettriche	13 € 100,00
IL-KBS	Chiave a micropr. Completa di tastiera su mod. 503. 2 codici di sicurezza. per 2 attivazione; allarme e rapina	15 € 200,00
IS-SAL	Switchalarm contatto a cordino per serrande e tappar. protezione dallo strappo, dal sollevam. necessita di sv-MSI	15 € 85,00
IT-400	Contatto magnetico generico , in ampolla di vetro, sia da incasso che da esterno, protegge gli infissi dall'apertura	16 € 50,00
IT-460	Contatto magnetico rinforzato , in ampolla di vetro, sia da incasso che da esterno, per infissi blindati dall'apertura	17 € 65,00
IS-WA2	Rivelatore presenza acqua , utile per evitare allagamenti, oltre dare l'allarme può intervenire sulle chiusure idriche	17 € 150,00
IT-IN4	Inerziale rivelatore di vibrazione violenta , indicato per porte blindate inferriate, necessita dell'amplificatore SS-TWN	18 € 85,00
IR-RGV	Microfono selettivo ambientale a rottura vetro , rileva la frequenza della rottura del vetro nel raggio di 9 metri , led	18 € 120,00
ID-SPC	Sensore doppia tecnologia, rileva vibrazioni continue da trapano e da martello, e lo scasso e la apertura di porte	18 € 160,00
IE-MSM	Microfono selettivo per casseforti , porte blindate, rileva la lancia termica , il martello pneumatico, la sega, il trapano	18 € 430,00
IG-IDT	Doppia tecnologia microonda e infrarosso . Protezione volumetrica di alta sicurezza , rileva corpi in movimento	19 € 100,00
IR-KDA	Doppia tecnologia microonda e infrarossi . 1° livello IMO , alta sicurezza, rileva corpi in movimento superiori a 45 Kg .	19 € 195,00
IV-ILT	Infrarosso passivo per protezione volumetrica . Rilevatore di sbalzi termici , provocati da corpi in movimento	19 € 80,00
IV-BX8	Doppio infrarosso passivo da esterno a 2 tende da 12 metri lineari ognuna. rileva i corpi in movimento tra le tende	20 € 300,00
IE-BLM	Barriere multipla altezza un metro e mezzo . per finestre e verande, permette una protezione integrale ad infixo aperto	21 € 350,00
IC-MES	Microonda attiva da 60 metri per esterno , il microprocessore controlla ed esclude i movimenti di piccoli animali	20 € 600,00
IC-BET	Coppia di infrarosso attivo da esterno portata 30 metri, utile sbarramento perimetrale esterno , per tetti e giardini	21 € 300,00
IR-REM	Cicalino, utile per la segnalazione del tempo di uscita e del tempo di ingresso , può segnalare l' apertura di porte	21 € 50,00
IS-610	Sirena piezoelettrica da interno . Installata a parete. Colore bianco. ottimo deterrente in ausilio della sirena esterna	21 € 60,00
IS-S30	Sirena alta potenza autoprotetta ed autoalimentata da interno. Batteria SS-112 , ottimo deterrente intimidatorio	22 € 150,00
IH-SPL	Sirena alta potenza autoprotetta ed autoalimentata lampegg. da esterno . Batteria SS-112 , doppio fondo in lamiera	22 € 160,00
IV-DOG	Sirena alta potenza autoprotetta ed autoalimentata lampegg. da esterno . Batteria SS-112 , antischiuma IMO III	22 € 250,00
IE-CTS	Chiamata telefonica 2 canali . Batteria SS-112 . chiama 8 numeri per canale, ed invia un messaggio da 20 secondi	26 € 200,00
IH-TAG	Chiamata cellulare GSM e GPRS 2 canali . 12 V. Chiama 8 numeri per canale, ed invia un messaggio da 10 secondi	26 € 300,00
IE-CMT	Chiamata telef. e cellulare GSM e GPRS 2 canali . Batt. SS-112 . Chiama 7 n. x can. ed invia il messag. Relativo all'evento	27 € 585,00
IS-CAN	Canalina standard, per il contenimento di tre cavi , installata ad un'altezza massima di 3 metri, costo al metro lineare	00 € 10,00

IMPIANTI ANTIFURTO SENZA FILO: TRASMETTE VIA RADIO SU QUATTRO CANALI 4096 CODICI VARIABILI DI SICUREZZA

IH-D5R	Centrale radio filo a cinque zone . 2 radiocomandi. Sirena piezo e beep . Batteria SS-172 . escluse zone da pannello	08 € 250,00
IV-R2C	Radiocomando bicanale per inserimento e disinserimento centrale SI-D5R . 4096 codici di sicurezza variabili da dip	08 € 20,00
II-RSW	Radioswitch incorpora contatto magnetico . Batteria SP-BD9 . Analizza gli impulsi dei sensori (SS-SAL) per tapparelle	08 € 85,00
IE-SRV	Sensore doppia tecnologia. Rivela scasso e rottura vetri; abbinato a SI-RSW trasmette alla centrale SI-D5R l'allarme	08 € 145,00
II-IVR	Sensore infrarosso via radio . Protezione volumetrica di interni. 4096 codici di sicurezza. Rileva i corpi in movimento	09 € 80,00
IH-DTR	Doppia tecnologia microonda ed infrarosso via radio . protezione volumetrica di interni. rileva i corpi in movimento	09 € 115,00
IH-IFR	Sensore infrarosso via radio da esterno 22 metri . 2 rilevatori su 4 elementi a specchio. Incorpora batterie al Litio	09 € 400,00
IB-SAR	Sirena radio protetta ed autoalimentata Lampeggiante . da esterno durata batterie 2 anni . alta pressione acustica	09 € 220,00

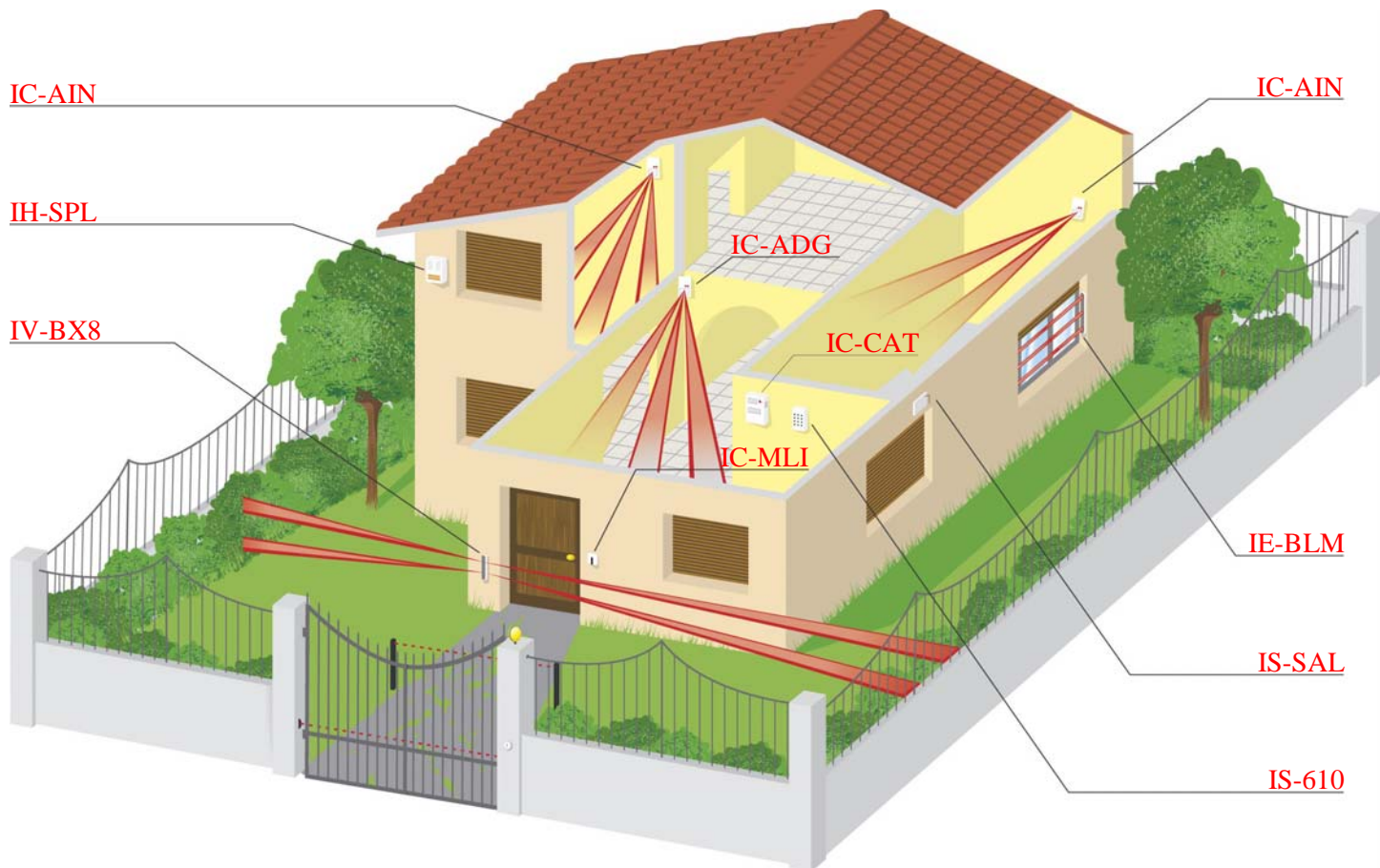

Articolo	Descrizione dei componenti installati, completi di accessori. le caratteristiche tecniche si trovano nel presente catalistino a Pag.	Prezzo + IVA
IH-D2F	Centrale 2 zone, di cui 1 temporizzata, 1 immediata. escludibili da pannello . Batteria SS-172. 2 chiavi di sicurezza	03 € 200,00
IM-CL2	Centrale 4 zone NC o BILANC. 1 temporiz, 3 immed. esclud. da pannel/remoto . Batteria SS-172. 2 chiavi di sicurezza	03 € 250,00
IH-D5F	Centrale 5 zone, di cui 1 temporizzata, 3 immediata. escludibili da pannello . Batteria SS-172. 2 chiavi di sicurezza	03 € 220,00
IE-CGO	Centrale 8 zone progr. NC NA BILANC. Temp. immed. esclud. da pannel/remoto . Batteria SS-172. 2 chiavi electr.che	04 € 300,00
IE-TPL	Tastiera per centrale SE-CGO. Gestione impianto, con codice 5 cifre. Replica delle segnalazione eventi tramite led	04 € 70,00
IC-CAT	Centrale Amica plus.16 zone esp. a 64. PSTN . Guida fonica su tastiera LCD, ascolto ambient. 32 codici di secur.za	05 € 650,00
IC-CAG	Centrale Amica plus.16 zone esp. a 64. GSM . Guida fonica su tastiera LCD, ascolto ambient. 32 codici di secur.za	05 € 1.150,00
IC-TLS	Tastiera remota LCD aggiunta per Amica plus. Guida fonica e scritta ascolto ambientale. Messaggio di cortesia	05 € 250,00
IC-MLI	Lettore seriale della chiave elettronica sc-ckb legge max 30 chiavi. Comando da remoto delle centrali Amica plus	05 € 100,00
IC-CKB	Chiave elettronica o di prossimità per Amica plus. La chiave è appresa dalla centrale, la quale registra gli eventi	05 € 15,00
IS-MEA	Modulo espansione di 8 zone per Amica plus. In doppio bilanciamento controlla 8 sensori o terminali di allarme	05 € 150,00
IC-RES	Ricevente radio 433,92 per Amica plus, supervisiona max OTTO radiocomandi sc-TRC e SEDICI sensori radio	06 € 260,00
IC-TRC	Radiocomando bicanale rolling code 433,92 per comando Amica plus. Supervisione dalla ricevente radio sc-res	06 € 35,00
IC-IRB	Rivelatore Infrarosso radio superv. 433,92 per Amica plus. 2-5 metri a tenda. Supervis. dalla ricevente radio sc-res	06 € 150,00
IC-SIR	Trasmettitore radio superv. 433,92 per Amica plus. Gest. SS-SAL, Cont. Magn. Super. dalla ricevente radio sc-res	06 € 120,00
IS-SRV	Rivelatore di scasso e rottura vetri, con cont. magn. autoalimentato. Abbinato al radiotras. SE-SIR per Amica plus	06 € 180,00
IC-AIN	Rivelatore Infrarosso radio superv. 433,92 per Amica plus. 15 metri grand. Supervis. dalla ricevente radio sc-res	06 € 170,00
IC-ADG	Rivelatore Doppia tecnolog. radio superv. 433,92 per Amica plus. 12 metri. Supervis. dalla ricevente radio sc-res	06 € 200,00
IC-RIE	Rivelatore doppio Infrarosso radio superv. 433,92 da esterno per Amica plus. 12 metri 80°. Superv. radio sc-res	07 € 250,00



SC-REB Ricevente Radio 868 Mhz **bidirezionale** per la espansione di 16 zone radio, per centrali **Elisa 24** e **AMICA 64 plus**. Gestisce 8 radiocomandi SV-TRB. 16 sensori radio. Memorizza in autoapprendimento. Ricerca automatica del canale libero da interferenze. Risposta di allarme acquisito; al sensore che lo ha trasmesso. Risposta al radiocomando. Led indicazione funzioni. Collegamento con BUS RS485. Massimo quattro moduli installati alla distanza di due metri. Permette di realizzare un impianto **misto radio e filo**. Completa di antenna. Dimensioni H260XL104 XP59 mm. € 225,00



SC-RPS Ripetitore Radio 868 Mhz **bidirezionale** per **raddoppiare la portata**. Utile dove necessita una distanza maggiore. Le altre caratteristiche vedi SC-REB € 220,00

SC-TXB Radiocomando quadricanale bidirezionale frequenza 868 Mhz eventi e conferme; segnalati da led tricolore arancio, rosso, verde. Ogni canali può essere programmato separatamente per una funzione personale. Codifica univoca e personale, appresa dalla centrale la quale ne controlla l'utilizzo e registra l'evento. Utilizzo consigliato temporizzazione, inserimento totale oppure parziale, interrogazione dello stato del sistema, richiesta di antirapina, attivazioni e disattivazioni varie esempio: apriporta. Alimentazione: 1 batterie al litio 3 V. tipo Cr2032. Tasti univoci di colore diverso. Contenitore stagno antiurto. Dimensioni L35XH56XS12 mm. Peso 0.12 gr. € 170,00



SC-CMR Trasmettitore radio, Freq. 868 Mhz **bidirezionale**. Trasmette l'allarme finché non riceve risposta. Portata radio in aria libera 300 mt. Elaboratore a microprocessore, gestisce tre tipi di segnali: segnale NC. da contatto magnetico (esterno oppure da ampolla interna escludibile), segnale da Programmazione conteggio impulsi: **SS-SAL switchallarm** e **ST-IN4** contatto inerziale. Altro sensore. Controllo batteria. Alimentazione batteria al Litio 3 V. compresa. Segnalazione porta aperta. Installazione su infisso non metallico. Contenitore in ABS IP50 **bianco**. Dimensioni L40XH78XS30 mm. € 110,00

SC-MXS Magnete per sensore SV-SIR. In ABS Dimensioni L36XH10XS13 mm. € 5,00
SC-CDC Contenitori per SC-CMR SC-MXS; colore: Rovere, Noce, Rovere Miele € 45,00



SC-EXR Infrarosso grandangolo **via radio**, Freq. 868 Mhz **bidirezionale**. Trasmette allarme finché non riceve risposta. Portata radio in aria libera 300 mt. Sensibilità regolabile. Rivelazione fino a **di 12 mt**. Lente Fresnel con 25 zone su 4 livelli a 90°. Allarme e tamper. Ottimo sensore volumetrico immune da disturbi, segnalazione a led di avvenuto apprendimento. Controllo batteria. Alimentazione batteria al Litio 3 V. compresa. Installazione a parete. Contenitore ABS. Dimensioni L68XH110XP73 mm. € 196,00



SC-IRT Sensore Infrarosso radio a **tenda 2/5 mt**. Freq. 868 Mhz **bidirezionale**. Trasmette allarme finché non riceve risposta. Portata radio in aria libera 300 mt. Copertura selezionabile da 2 a 5 mt. Ingresso programmabile per: contatto magnetico, oppure **SS-SAL switchallarm** selezione del conteggio impulsi. Protezione **interna**, Installazione a parete su vano finestre. Controllo batteria. Alimentazione batteria al Litio 3 V. comprese. Contenitore in ABS **bianco**. Dimensioni L135XH35XS28 mm. € ND,00

SC-CIT Contenitore per SC-IRT con lente; colore: Rovere, Noce, Rovere Miele € ND,00



SC-SIB Rivelatore rottura vetro radio. Freq. 868 Mhz **bidirezionale**. Trasmette allarme finché non riceve risposta. Portata radio in aria libera 300 mt. Elaboratore a microprocessore, programmazione conteggio impulsi provenienti da **SS-SAL switchallarm**. Controllo batteria. Alimentazione batteria al Litio compresa. Installazione su infisso non metallico. Contenitore in ABS IP50 **bianco**. Dimensioni L40XH78XS30 mm. € 105,00

SC-CIB Contenitore per SC-SIB; colore: Rovere, Noce, Rovere Miele € ND,00

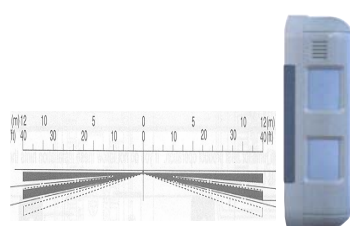

SC-BX8 Rivelatore infrarosso passivo doppia tenda **da esterno** via radio. Freq. 868 Mhz **bidirezionale**. Trasmette allarme finché non riceve risposta. Portata regolabile da 3 a a **12 mt. per lato**. segnalazione a **led** di avvenuto apprendimento. Allarme e tamper. Controllo batteria. Alimentazione batteria al Litio 3 V. compresa. Assorbimento 15 µA in attesa. Analizza e **discrimina disturbi** ambientali e animali da cortile. Fissaggio altezza 1,2 mt. 14 zone sensibili. Protegge 24 mt. lineari: pareti, balconi, ponteggi. Contenitore in ABS. Grado di protezione IP 54. Dimensioni H233XL55XP69 mm. Peso Kg. 0,480. € 486,00

CENTRALI E ACCESSORI X IMPIANTI TELEGESTITI FILO E RADIO

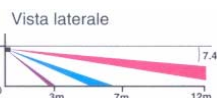

SC-VXR Rivelatore infrarosso passivo **grandangolo da esterno** radio. Freq. 868 Mhz € **470,00**
bidirezionale. Trasmette allarme finché non riceve risposta. Portata regolabile fino a **12 metri**, angolo di copertura 90°. segnalazione a **led** di avvenuto apprendimento. Allarme e tamper. Controllo batteria. Alimentazione batteria al Litio 3 V. compresa. Assorbimento 10 µA in attesa. Analizza e **discrimina disturbi** ambientali e animali da cortile. Fissaggio altezza 1,2 mt. 14 zone sensibili. Protegge: giardini, balconi, terrazze. Contenitore in ABS. Grado di protezione IP 54. Dimensioni H198XL80XP108 mm. Peso Kg. 0,480.



SP-BRC Barriera ad una coppia di **infrarossi attivi**; via filo oppure **via Radio**. Protezioni lineari, **4 metri esterno**. Rilevazione di allarme su 1 oppure 2 raggi infrarosso, selezionabile tramite dipswitch. Uscita: per trasmettitore radio SC-CMR, SI-RSW, oppure via filo tramite modulo (SP-FSI) relé NC. **Buzzer** di segnalazione allineamento. Utile per la protezione di **balconi, finestre e porte**. Installazione sul telaio, tra la finestra e persiana o tapparella. I profilati possono essere tagliati a misura. Alimentazione: 2 batterie al litio 3,6 V. 2,7 Ah, assorbimento 160 µA. Oppure 12 V. Assorbimento 20 mA. Contenitore autoprotetto **IP 55**. Dimensioni **L25XS22XH500** mm. € **430,00**

SP-BRU Barriera quattro coppie di **infrarossi attivi**. Assorbimento a batteria 280 µA. € **490,00**
 Dimensioni **L23XS25XH1000** mm. Le rimanenti caratteristiche sono come SE-BDR

SP-BRM Barriera sei coppie di **infrarossi attivi**. Assorbimento a batteria 280 µA. € **520,00**
 Dimensioni **L23XS25XH1.500** mm. Le rimanenti caratteristiche sono come SE-BDR

SE-BLD Barriera otto coppie di **infrarossi attivi**. Assorbimento a batteria 280 µA. € **ND,00**
 Dimensioni **L23XS25XH2000** mm. Le rimanenti caratteristiche sono come SE-BDR

SP-FSI Modulo per alimentazione 12 V. Assorbimento 20 mA. 2 relé uscita di allarme € **30,00**



SS-SKR Sensore **doppia tecnologia**, filo e radio. rileva tentativi di **scasso e apertura**. € **130,00**
 Rivelatore di vibrazioni ed impatto tramite sensore piezoelettrico; per l'apertura dell'infisso tramite contatto magnetico. Sensibilità regolabile. Segnalazione di intervento ed evento tramite **led** tricolore. Uscite separate allarme e manomissione. Installazione direttamente sul telaio di porte, grate e finestre. Compatibile con qualsiasi trasmettitore radio alimentato da 3 a 4,5, assorbimento in vigilanza 4 µA. Alimentazione direttamente dal trasmettitore radio. Contenitore in alluminio pressofuso stagno con pressacavo e guarnizioni. Grado di protezione IP67. Dimensioni del sensore L120XH28XS37 mm.



SS-CMK Magnete. Contenitore ABS, con fori di fissaggio. Dim. L68XH13XS13 mm. € **12,00**

ALLARME RADIO FILO E RELATIVI ACCESSORI PER IL FAI DA TE



SH-D5R Centrale **DIANA 5** a microprocessore con cinque zone radio, oppure per singola zona la funzione filo. Una zona temporizzata e quattro immediate. Ricevente radio 433,92 Mhz con **codice variabile** di alta sicurezza. La gestione della **codifica di sicurezza** generata da codificatore **UM 86409** oppure da emulatore ed è in autoapprendimento. Programmazione tramite 12 dipswitch dei tempi: uscita, ingresso, sirena e dei cicli di allarme separati. Segnalazioni eventi tramite **led**. Reset automatico delle memorie al successivo inserimento. Linea di guardia 24H e tamper, escludibili tramite jumper, le stesse sono inattive durante il tempo di uscita. Due chiavi meccaniche. Due radiocomandi. Alimentazione 220 V. 50/60 Hz. Incorpora carica batterie da 0,8 Ah. **Può contenere** batteria 12 V. 7,2 Ah. Installazione a parete, **Compatibile** con tutti i sensori e le sirene filo di nostra produzione. **Costruita a norma di legge**. Contenitore in ABS. Dimensioni H218XL279XP83 mm. Peso Kg 1,60. € **216,00**



SV-RX7 Radioricevente **433,92 MHz** supereterodina. Utile per **trasformare del tutto** o in parte, qualsiasi impianto d'allarme, **da via filo a via radio**. Il **canale di bordo**, riceve uno dei quattro canali. può essere sia **impulsivo che passo passo**. Munito di relé di uscita 500 mA e **segnalazione acustica differenziata** per il cambio stato. Contiene sei connettori, per **moduli SV-MX7 (zone OC NC a negativo)**. La **decodifica** è gestita da **UM 86409**, che riconosce **4096 codici** di sicurezza programmati per mezzo di **10 dipswitch**. Alimentazione 12 V. dc. Dimensioni L101XH80XP30 mm. € **50,00**

CITOFONI E VIDEOCITOFONI BIANCO E NERO CONDOMINIALE



SM-PCD Posto esterno da 2 a 5 pulsanti, con parla ascolta e segreto di comunicazione. Alimentazione 13,5 V. Placca in alluminio. Dimensioni L250XH126XP42 mm. € **60,00**

SM-PCO Posto esterno da 6 a 8 pulsanti, con parla ascolta e segreto di comunicazione. Alimentazione 13,5 V. Placca in alluminio. Dimensioni L250XH126XP42 mm. € **70,00**

SM-PCS Posto esterno da 12 a 16 pulsanti, con parla ascolta e segreto di comunicazione. Alimentazione 13,5 V. Placca in alluminio. Dimensioni L250XH126XP42 mm. € **80,00**

SM-PCE Estensione per ampliamento del posto esterno con 10 pulsanti, Consigliato in aggiunta al SM-PCS. Placca in alluminio. Dimensioni L338XH126XP42 mm. € **89,00**



SM-CCI Posto citofonico interno a parete. Contiene suoneria Din-Don con pulsanti, apricancello ed autoconnessione. Alimentazione 13,5 V. Connessione al posto esterno cavo citofonico 2 fili + 2 fili per Apriporta. Dimensioni L80XH201XP68 mm. € **25,00**

SM-CCA Posto citofonico interno a parete aggiuntivo. Suoneria Din-Don. Le rimanenti caratteristiche sono identiche allo SM-CCI. Dimensioni L80XH201XP68 mm. € **25,00**

SM-ACK Alimentatore stabilizzato per il **citofono** condominiale. 220 V. 50/60 Hz. Uscita 13,5 Vcc. 800 mA. Contenitore in materiale plastico su modulo DIN tre posti. € **30,00**



SM-VCD Posto esterno da 3 a 4 pulsanti, con telecamera B/N, segreto di comunicazione. Alimentazione 18 V. Placca in alluminio. Dimensioni L250XH126XP42 mm. € **275,00**

SM-VCO Posto esterno da 5 a 6 pulsanti, con telecamera B/N, segreto di comunicazione. Alimentazione 18 V. Placca in alluminio. Dimensioni L250XH126XP42 mm. € **305,00**

SM-VCS Posto esterno da 12 a 16 pulsanti, con telecamera B/N, segreto di comunicazione. Alimentazione 18 V. Placca in alluminio. Dimensioni L250XH126XP42 mm. € **340,00**

SM-VCE Estensione per ampliamento del posto esterno con 10 pulsanti, Consigliato in € **90,00**



SM-CBI Posto videocitofonico da interno a **parete**, in **bianco e nero**. include: **1 monitor** da 4"; 1 parla ascolta; 2 pulsanti apriporta, risposta e autoaccensione. Ogni interno può gestire tre postazioni videocitofoniche. Dimensioni H210XL220XP68 mm. € **305,00**

SM-CCC Posto videocitofonico da interno da **parete**, a **colori**. include: **1 monitor** da 4"; 1 parla ascolta; 2 pulsanti apriporta, risposta e autoaccensione. Ogni interno può gestire tre postazioni videocitofoniche. Dimensioni H210XL220XP68 mm. € **395,00**

SM-AVS Alimentatore stabilizzato per il **Kit del videocitofono** SM-VCM. 220 V. 50/60 Hz. Uscita 18 Vcc. 800 mA. Contenitore in materiale plastico su modulo DIN tre posti. € **50,00**

SM-DG4 Modulo di derivazione per la distribuzione del segnale ai piani. Il sistema videocitofonico sopporta 36 interni. 5 posti esterni. Messaggio di cortesia. Cavo CAT 5 fino a 200 metri. Per le caratteristiche chiedere la scheda informativa € **50,00**

ANTIFURTO AUTO COMPATTO CHIAMATA GSM E LOCALIZZATORE



SD-FXD Allarme compatto per **auto** autoalimentato. Incorpora: Batteria 9 V. 60 mA. € **210,00**
Sirena elettronica 120 dB. Blocco motore. Funzione panico. Blinker (lampeggio frecce), per segnalazione allarme e inserimento. Sensore urti. **Sensore ultrasuoni** con sensibilità regolabile. **Chiusure centralizzate** universali. Uscita per **moduli alzavetri**. **Chiave** di emergenza. Funzioni programmabili: **autoinserimento** per distrazione, antirapina, test sensori, possibilità di disattivare la sirena e il beep **sonoro** di inserimento. Led monitor. 2 Radiocomandi rolling-code in autoapprendimento con 2 Pulsanti. Contenitore in ABS di colore nero. Dimensioni L100XP95XS75 mm. Peso Kg 0,75



SF-MCL Antifurto auto con modulo GSM. Alle caratteristiche del classico **allarme auto**, include il collegamento satellitare con il **localizzatore G.P.S.** Funzione limite velocità. Segnalazione guasti: antenna, apparato GSM. Inserimento e disinserimento tramite cellulare. In allarme può chiamare sei numeri telefonici. Allarme messaggi SMS e vocali. **Controllo tramite cellulare**: dello stato, delle funzioni e delle **coordinate** € **1.140,00**



SD-LED Led **lampeggiante** di colore rosso, completo di ghiera e dado di fissaggio. Filo rosso e nero per alimentazione 12 V. Utile come **monitor** universale € **3,50**

ALIMENTATORI STABILIZZATI CONNETTORI PER TV.CC



- SM-ASC** Alimentatore stabilizzato. *Ingresso 220 V. 50/60 Hz. Uscita a connettore 12 Vcc. 500 mA. Inglobato nel contenitore. Dimensioni L85XH50XP53 mm.* € **16,00**
- SM-ASM** Alimentatore stabilizzato. *Ingresso 220 V. 50/60 Hz. Uscita a connettore 12 Vcc. 1 A. Inglobato nel contenitore. Dimensioni L85XH50XP53 mm.* € **27,00**
- SM-ASD** Alimentatore stabilizzato. *Ingresso 220 V. 50/60 Hz. Uscita a connettore 12 Vcc. 2 A. Inglobato nel contenitore. Dimensioni L85XH50XP53 mm.* € **52,00**
- SM-ASS** Alimentatore stabilizzato switching. *Ingresso 220 V. 50/60 Hz. Uscita a connettore 13,8 Vcc. 2,5 A. Inglobato nel contenitore. Dimensioni L85XH50XP53 mm.* € **62,00**



- SM-BNC** Connettore BNC per cavo schermato SM-R59 (RG59). a crimpare € **5,50**
- SM-ABS** Connettore BNC per cavo schermato SM-R59 (RG59). a saldare € **5,50**
- SM-BNT** Connettore a T due maschi ed una femmina adattatore BNC (75 Ω) € **5,50**
- SM-BNP** Connettore a due maschi adattatore BNC (75 Ω), come prolunga € **5,50**
- SM-ASP** Connettore BNC (75 Ω). formato a pipa a 45° come terminale a saldare € **5,50**
- SM-BRG** Connettore BNC con adattatore RGA a BNC (75 Ω). come terminale € **5,50**
- SM-RGB** Connettore RGA con adattatore a BNC (75 Ω). come terminale € **5,50**

CITOFONI E VIDEOCITOFONI BIANCO E NERO E COLORI RESIDENZIALI



- SM-CMF** Kit Citofono monofamigliare. Composto da: 1 Stazione esterna antivandalo, con pulsante di chiamata, e parla ascolta. 1 Citofono da interno a parete, con due pulsanti, apriporta, e autoconnessione. 1 Alimentatore 220 V. 50/60 Hz. La stazione esterna può sostenere: fino a quattro citofoni interni (cornette citofoniche SM-CAK). Doppia suoneria. Alimentazione sistema 12 Vcc. Assorbimento statico 30 mA. Assorbimento Kit in uso 215 mA. Dimensioni del posto esterno H128XL96XP25 mm. Assorbimento della cornetta 15 mA. Dimensioni del citofono H2048XL88XP65 mm. € **80,00**
- SM-ACK** Alimentatore stabilizzato per il Kit del citofono SM-CMF. 220 V. 50/60 Hz. Uscita 12 Vcc. 800 mA. Contenitore in materiale plastico su modulo DIN tre posti. € **30,00**
- SM-CAK** Cornetta aggiuntiva per Kit citofono SM-CMF. Da parete con 2 pulsanti. € **20,00**



- SM-VRN** Kit Videocitofono monofamigliare in bianco e nero 2 fili. Composto da: 1 monitor da 4", per interno a parete, include: parla ascolta; pulsanti apriporta, risposta e autoaccensione di controllo. Corpo in materiale plastico cromato. Consumo in riposo 90 mA, acceso 830 mA. Dimensioni H210XL220XP68 mm. 1 Posto esterno da incasso, contenente telecamera b/n 1/3" CCD. Angolo di visuale 92,8°. Sensibilità 0,1 lux lente F = 3,6. Placca esterna in alluminio anodizzato, con rifiniture in plastica. Attivazione 30". Conversazione 120". 1 Alimentatore 220 V. 50/60 Hz. Dimensioni H206XL126XP42 mm. Al Kit si possono aggiungere 3 posti interni (1 monitor b/n da 4"). € **400,00**
- SM-AVS** Alimentatore stabilizzato per il Kit del videocitofono SM-VRN SV-VCM 220 V. 50/60 Hz. Uscita 18 Vcc. 800 mA. Contenitore plastico su modulo DIN tre posti. € **50,00**
- SM-MGA** Posto interno aggiuntivo, per Kit videocitofono B/N SM-VRN. Completo. € **220,00**



- SM-VCM** Kit Videocitofono monofamigliare a colori 2 fili + coassiale SM-M2C. Composto da: 1 monitor LCD da 5" (480 x 250 pixel), da interno a parete, include: parla ascolta; pulsanti apriporta, risposta e autoaccensione di controllo. Chiamata intercomunicante. Corpo in materiale plastico cromato. Consumo in riposo 5 W, acceso 18 W. Dimensioni H235XL200XP48 mm. 1 Posto esterno da incasso, contenente telecamera a colori 1/3" CCD. Angolo di visuale 92,8°. Sensibilità 0,1 lux lente F = 3,6. Placca esterna in alluminio anodizzato, con rifiniture in plastica. Attivazione 30". Conversazione 120". 1 Alimentatore 220 V. 50/60 Hz. Dimensioni H206XL126XP42 mm. Al Kit si possono aggiungere 1 posto esterno. 3 posti interni (1 monitor LCD da 5"). € **805,00**
- SM-AVS** Alimentatore stabilizzato per il Kit del videocitofono SM-VRN SV-VCM 220 V. 50/60 Hz. Uscita 18 Vcc. 800 mA. Contenitore plastico su modulo DIN tre posti. € **50,00**
- SM-MIA** Posto interno aggiuntivo, per Kit videocitofono colori SM-VCM. Completo. € **410,00**
- SM-VEA** Posto esterno aggiuntivo, per Kit videocitofono SM-VCM. Completo. € **335,00**



ALLARME RADIO E RELATIVI ACCESSORI PER IL FAI DA TE



- SV-MX7** Scheda Innesco a connettore, per ampliamento zone e SV-RX7. Decodifica radio con UM 86409, che riconosce 4096 codici di sicurezza programmati per mezzo di 10 dipswitch. Inneonato sulla SV-RX7 può trasformare le zone di una centrale con NC a negativo, da via filo a via radio. Dimensioni L41XH20XP09 mm. € **12,00**



- SV-R2C** Radiocomando bicanale, led segnalazione trasmissione. F 433,92 Mhz, potenza 1 Mw. Codifica con UM 86409. Trasmette 4096 codici di sicurezza programmati dell'utente per mezzo di 10 dipswitch. Compatibile con SH-D5R, SB-WD3, SV-RX3, SV-RX7, SV-RPU, SV-RP2. Contenitore plastico. Dimensioni L60HX35XS15 mm. € **20,00**



- SI-RSW** Radioswitch amplificatore per SS-SAL switchalarm (protegge il movimento e lo strappo di tapparelle), contatto magnetico escludibile (protegge l'apertura di porte e finestre). Frequenza 433 Mhz. Potenza 1 mW. Codifica con UM 86409, trasmette 4096 codici di sicurezza programmati per mezzo di 10 dipswitch. Quattro canali disponibili. Compatibile con SH-D5R, SB-WD3, SV-RX3, SV-RX7, SV-RPU, SV-RP2. Batteria alcalina 9 V compresa. Contenitore ABS. Dimensioni L127XH40XS26 mm. € **40,00**

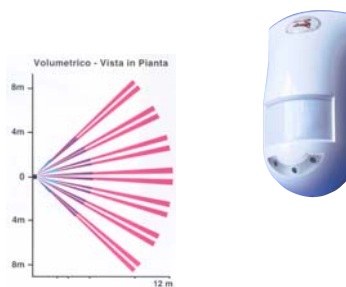

- SI-IVR** Infrarosso radio grandangolo F. 433,92 Mhz, potenza 1 mW. Codifica con UM 86409. Trasmette 4096 codici di sicurezza programmati dell'utente per mezzo di 10 dipswitch. Selezione del canale. Compatibile con SB-WD3, SH-D5R, SV-RX3, SV-RX7, SV-RPU, SV-RP2. Sensibilità rilevamento 12 metri. Jumper selezione funzioni di test per prove tecniche, normale per funzionamento continuo. Circuito risparmio batteria, segnalazione sonora di batteria scarica. sostituendo la lente, si ottiene la protezione a tenda e lungo raggio. Installazione a parete. Alimentazione batteria alcalina 9 V compresa. Contenitore ABS con snodo. Dimensioni L60XH60XS40 mm. € **48,00**

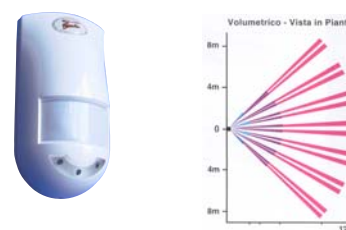

- SH-DTR** Doppia tecnologia (Microonda ed infrarosso) radio. Frequenza 433,92 Mhz, potenza 1 mW. Codifica da emulatore UM 86409. Trasmette 4096 codici di sicurezza programmati dell'utente. Compatibile con SB-WD3, SH-D5R, SV-RX3, SV-RX7, SV-RPU, SV-RP2. Rivelatore volumetrico di movimento. Sensibilità rilevamento presenze oltre 15 metri. Segnalazioni tramite tre led, giallo, verde, rosso. Alimentazione batteria al Litio 7,2 V compresa. Buzzer funzioni di test e batteria scarica. Installazione a parete. Contenitore in plastica ABS con snodo. Dimensioni L60XH120XS40 mm. € **90,00**

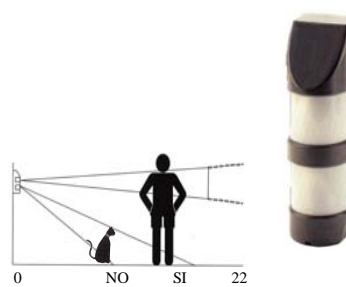

- SH-IFR** Sensore infrarosso da esterno via radio. Doppio rilevatore su un quadruplo elemento a specchio con brandeggio singolo 180° in orizzontale e 15° in verticale. Portata 22 metri in esterno. Apertura fasci 18 metri, 1 metro di base, 1,2 metri di altezza. Programmazione sia in AND sia in OR. All'esterno si consiglia (allarme su doppio fascio lineare sovrapposto), in AND. Frequenza 433,92 Mhz, potenza 1 mW. Codifica con UM 86409. Compatibile con SH-D5R, SV-RX3, SV-RX7, SV-RPU, SV-RP2. Codici di sicurezza programmati dell'utente. Alimentazione batterie al Litio 4,8 V. comprese. Assorbimento 35 µA. Contenitore plastico a tenuta stagna IP65. Temperatura - 20° + 40°. Dimensioni H270XL80XP87 mm. Peso 160 g. € **390,00**



- SB-SAR** Sirena radio autoalimentata con lampeggiatore da esterno. Compatibile con qualsiasi tipo e marca di centrale d'allarme anche via filo. Frequenza 433 Mhz. Codice variabile. Potenza acustica 102 Db/m. Segnalazioni luminose di: inserimento, disinserimento impianto, Particolarmente utile nelle zone di mare, essendo immune da agenti corrosivi. Installazione esterna a parete. Contenitore in policarbonato, con pannello interno di acciaio zincato antisciuma. completa di trasmettitore SB-TRA, e pacco batterie dalla durata garantita di 24 mesi. Costruita a norma di legge. Dimensioni L285XH222XP90 mm. Peso Kg 2,500. € **235,00**
- SB-TRA** Trasmettitore a codice variabile per una o più sirene SB-SAR. Attivazione di allarme comando positivo. Contenitore in ABS. Dimensioni L127XH40XS26 mm. € **40,00**

ALLARME RADIO BIDIREZIONALE A CONTROLLO CONTINUO



SE-RBB Radiocomando a **3 pulsanti**. Frequenza 434 Mhz. Portata radio fino a **80 metri** In aria libera. Integralmente programmabile. **Risposta visiva** dei comandi tramite led bicolore per ogni tasto. **Indicazione** stato batteria. Alimentazione con batteria al litio (compresa) da 3 V. Contenitore plastico. Dimensioni H43XL63XP20 mm. € **ND,00**



SE-RQB Radiocomando a **5 pulsanti**. Frequenza 434 Mhz. Portata radio fino a **80 metri** In aria libera. Integralmente programmabile. **Risposta visiva** dei comandi tramite led bicolore per ogni tasto. **Indicazione** stato batteria. Alimentazione con batteria al litio (compresa) da 3 V. Contenitore plastico. Dimensioni H43XL63XP20 mm. € **ND,00**



SE-CMR Sensore a **contatto magnetico** via radio. Portata radio **bidirezionale** fino a **500 metri** In aria libera. Gestito da microprocessore. **2 ingressi** per rilevatori ausiliari esterni, **singolarmente indirizzati** e programmabili da centrale: rilevatore per avvolgibili, rilevatore inerziale, contatto generico di allarme. Protetta contro le manomissioni. 3 differenti posizioni del magnete. Alimentazione batteria al litio (compresa) da 3,6 V. Dimensioni sensore L35XH124XP34 mm. Dimensioni magnete L71XH11XP19 mm. € **ND,00**



SE-IRB Sensore **infrarosso passivo via radio**. Frequenza 434 Mhz. Portata radio bidirezionale fino a **500 metri**. Lente emisferica **trifunzionale brevettata**. 3 campi di copertura IR selezionabili: portata **grandangolo** 15 metri. A **tenda** 18 metri. A **lungo raggio** 25 metri. Gestito da microprocessore. Sensore piroelettrico **DUAL**. Conteggio impulsi programmabile. LED segnalazioni per la diagnostica e il TEST. Alimentazione con batteria al litio thionile da 3,6 V. (compresa). Dimensioni H138XL74XP53 mm. € **ND,00**



SE-STM Scheda **chiamata telefonica** opzionale per centrale d'allarme radio (Elkron) SE-CWB. Interfaccia telefonica su rete fissa (PSTN), provvista di connessione per il modulo GSM modello SE-IGM. **16 messaggi a sintesi vocale** preregistrati. 8 numeri telefonici da **28 cifre**, associabili all'evento. Possibilità di **telegestione**, modem integrato. Cuffia di registrazione per l'ascolto dei messaggi vocali In dotazione. € **ND,00**



SE-IGM Modulo **interfaccia per rete GSM** opzionale per centrale d'allarme radio (Elkron) SE-CWB. Frequenza 900 e 1800 Mhz **Dual Band**. Potenza trasmissione 2 W. Modalità di invio messaggi, alimentazione e comandi gestiti dalla scheda telefonica SE-STM, alla quale è connesso. Con antenna. SIM Card standard alimentata a 3 V. € **ND,00**

RICAMBI ACCESSORI E RELÈ PER CENTRALI DI ALLARME



SM-CA2 Scheda logica di: **analisi, programmi, segnalazioni e tempi**; contiene **due zone**. Circuito completo di morsettiere di collegamento. Jumper, **tamper** con molla. Utile come parte di ricambio della centrale SM-CL1. Dimensioni L141XH65XS18 mm. € **46,00**

SM-CA4 Scheda logica di: **analisi, programmi, segnalazioni e tempi**. Contiene **quattro zone**. Le rimanenti caratteristiche sono identiche alla SM-CL2. € **53,00**



SM-ALE **Carica batterie** assemblato su scheda, ingresso **220 V 50/60 Hz uscita 1,5 Ah 13,8 V**. Completo di: **trasformatore, fusibili, cavetti batteria**, morsetti di collegamento, Jumper di programma e **relè di allarme** a due scambi uno polarizzabile. Parte di ricambio delle centrali SM-CL1 SM-CL2. Dimensioni L104XH84XS45 mm. € **29,00**

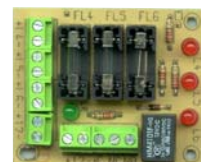

SS-FAE Dispositivo per la distribuzione intelligente, di **alimentazioni sotto fusibile**, ad altri componenti esterni. **Due ingressi** di alimentazione da 12 V. Tre **Uscite protette** da rispettivi fusibili da 2 A. La **presenza di alimentazione è segnalata da led verde**; la **mancanza provoca la caduta del relè** di allarme con scambio. Ogni fusibile se interrotto si illumina il corrispondente **led rosso**. Basetta di fissaggio. Dimensioni L66XH53XS15 mm. € **27,00**

OBIETTIVI CUSTODIE TRASMETTITORI SEGNALI VIDEO

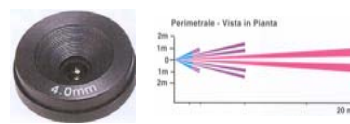

SM-OMQ Obiettivo senza iride filettatura passo CS. Lunghezza focale **4 mm**. Apertura F1,2. Formato 1/3". Angolo di apertura **66,6°**. Adatto per telecamere 1/3 con attacco CS, come le nostre **SM-TB1 SM-TB2 SM-TC1 SM-TC2**. **Regolazione manuale della messa a fuoco**. Dimensioni d'ingombro Ø32XH19,1 mm. Peso Kg. 0,25. € **35,00**

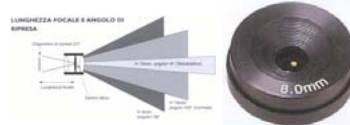

SM-OMO Obiettivo senza iride filettatura passo CS. Lunghezza focale **8 mm**. Angolo di apertura **34,7°**. Le rimanenti caratteristiche sono come SM-OMQ. € **35,00**

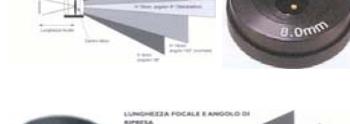

SM-OMS Obiettivo senza iride filettatura passo CS. Lunghezza focale **16 mm**. Angolo di apertura **30,4°**. Le rimanenti caratteristiche sono come SM-OMQ. € **35,00**

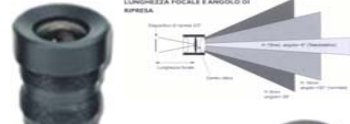

SM-OLS Obiettivo senza iride filettatura passo CS. Lunghezza focale **4 mm**. Apertura F1,2. Formato 1/3". Angolo di apertura **66,6°**. Adatto per telecamere 1/3 con attacco CS, come le nostre **SM-TB1 SM-TB2 SM-TC1 SM-TC2**. **Regolazione manuale della messa a fuoco**. Dimensioni d'ingombro Ø32XH19,1 mm. Peso Kg. 0,25. € **16,00**

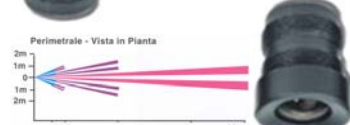

SM-OLO Obiettivo senza iride filettatura passo CS. Lunghezza focale **6 mm**. Angolo di apertura **34,7°**. Le rimanenti caratteristiche sono come SM-OMQ. € **16,00**



SM-OLD Obiettivo senza iride filettatura passo CS. Lunghezza focale **12 mm**. Angolo di apertura **30,4°**. Le rimanenti caratteristiche sono come SM-OMQ. € **22,00**



SM-VTM Obiettivo **varifocal** filettatura passo CS. Lunghezza focale variabile da **3,5 a 8 mm**. Apertura **F1,4 ~125**. Formato 1/3". Angolo di apertura **30,8°**. **Iride manuale**. Adatto per telecamere 1/3 con attacco CS, come le nostre **SM-TB1 SM-TB2 SM-TC1 SM-TC2**. Dimensioni d'ingombro Ø39,5X58,1 mm. Peso Kg. 0,105. € **53,00**



SM-VAT Obiettivo **varifocal** filettatura passo CS. Lunghezza focale variabile da **6 a 15 mm**. Apertura **F1,4**. Le rimanenti caratteristiche sono come SM-VTM. € **89,00**

SM-VES Obiettivo **varifocal** filettatura passo CS. Lunghezza focale variabile da **3,5 a 8 mm**. **Autoiris Direct Drive**. Le rimanenti caratteristiche sono come SM-VTM. € **98,00**

SM-VEQ Obiettivo **varifocal** filettatura passo CS. Lunghezza focale variabile da **6 a 15 mm**. **Autoiris Direct Drive**. Le rimanenti caratteristiche sono come SM-VTM. € **132,00**

SM-VEN Obiettivo **varifocal anche di notte**. Lunghezza focale variabile da **7,5 a 75 mm**. **Autoiris Direct Drive**. Le rimanenti caratteristiche sono come SM-VTM. € **370,00**



SM-IEL **Illuminatore infrarosso da esterno** con 24 IR-IED. Fascio di copertura verticale **35°**. Distanza utile **10 metri**. Installazione su palo o parete. Contenitore plastico **IP 67**. Alimentazione 12 Vcc. Assorbimento 500 mA. Dimensioni Ø55XP37 mm. € **125,00**

SM-IEG **Illuminatore infrarosso da esterno** con 98 led. Assorbimento 1 A. Distanza illuminata **30 metri**. P. **IP 66**. Le rimanenti caratteristiche sono come SM-IEL. € **350,00**



SM-CCD Custodia climatizzata per **esterno**. Contenitore in materiale plastico **IP66**. Gruppo di riscaldamento con **termostato** anticondensa. Alimentazione a 220 V. Assorbimento 500 mA. Alimentatore consigliato **SS-ALI**. **Adatta per telecamere dotate di obiettivi con focale fissa**, come SM-MBS SM-MBC SM-MCC. Completa di **tettuccio parasole, staffa di fissaggio con snodo**. Installazione all'aperto su postazioni fisse. Dimensioni interne L62XH55XP220 mm. Esterne L93XH93XP220 mm. Peso Kg. 1,2. € **88,00**



SM-CC2 Custodia climatizzata per **esterno**. Alimentazione a 12 V. Contenitore **IP66**. Dimensioni interne L62XH55XP220 mm. Esterne L93XH93XP330 mm. € **89,00**

SM-CCP Custodia climatizzata per **esterno**. Alimentazione a 220 V. Contenitore **IP66**. Dimensioni interne L62XH55XP220 mm. Esterne L93XH93XP330 mm. € **110,00**

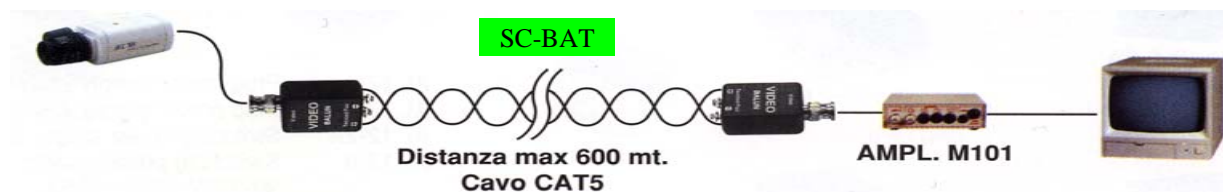

Distanza max 600 mt. Cavo CAT5

AMPL. M101



SC-BAT Trasmettitore e ricevitore di segnale **video composito**, su **cavo telefonico** bipolare incrociato. Impedenza di ingresso del trasmettitore 75 Ω. Impedenza di ingresso del ricevitore 100 Ω. Equalizzazione regolabile tramite potenziometro 0-30 dB. Distanza di funzionamento **600 metri** segnale **bianco e nero**, **400 metri** segnale a colori. Contenitore in ABS. Dimensioni L13XH18XP60 mm. Peso Kg. 1,2. € **142,00**



SM-VMQ Videoregistratore *digitale a colori*. Velocità di registrazione **100 frame**, Compressione video **MPEG4**. Quattro ingressi **video**. Quattro ingressi e un uscita di **allarme** per tutte le versioni. Quattro ingressi e un uscita audio per tutte le versioni. **Motion Buffer** eventi, Uscita **485 PTZ, USB, RETE**. Risoluzione **720 X 576** formato immagini **MPEG-4**. Compatibile **Windows**. Hard Disk da **160 Gb**. (Masterizzatore opzionale). Invio di **e-mail** su allarme. Ricerca avanti e dietro veloce, per **data e ora**. Uscita **video**. Comandi da remoto, LAN o **telecomando compreso**. Uscita **LAN**. Porta **USB**. Alimentazione **12 Vcc. 4 A**. Dimensioni **L285XL220XP50 mm**. Peso **Kg. 3**

SM-VMO Videoregistratore *digitale a colori*. Velocità di registrazione **100 frame**. Otto ingressi **video**. Le rimanenti caratteristiche sono identiche allo **SM-VMQ**

SM-VMS Videoregistratore *digitale a colori*. Velocità di registrazione **100 frame**. Sedi- ci ingressi **video**. Le rimanenti caratteristiche sono identiche allo **SM-VMQ**

SM-VDO Videoregistratore *digitale a colori*. Velocità di registrazione **200 frame**. Otto ingressi **video**. Le rimanenti caratteristiche sono identiche allo **SM-VMQ**

SM-VDS Videoregistratore *digitale a colori*. Velocità di registrazione **400 frame**. Sedi- ci ingressi **video**. Le rimanenti caratteristiche sono identiche allo **SM-VMQ**



SM-CCQ Commutatore *ciclico* per **quattro** telecamere. Quattro ingressi video **1,0 Vpp 75 Ω**. Due uscite video **1,0 Vp-p 75 Ω**. Banda passante **10 MHz**. Uscita **video automatica e manuale**. Assorbimento **2 W**. Alimentazione **220 V 50/60 Hz**. Installazione da tavolo. Contenitore metallico. Dimensioni **L200XH43XP250 mm**. Peso **1,35 Kg**.

SM-CCO Commutatore *ciclico* per **otto** telecamere. Otto ingressi video **1,0 Vpp 75 Ω**. Due uscite video **75 Ω**. Le rimanenti caratteristiche sono come **SM-CCQ**.

SM-QBN Quadrivisore *ciclico* per **quattro** telecamere. quattro ingressi video **1,0 Vpp 75 Ω**. Due uscite video **75 Ω**. Le rimanenti caratteristiche sono come **SM-CCQ**.



SM-DVQ Distributore video *equalizzato* per una telecamera, quattro monitor. Sensibi- lità regolabile. Ingresso video **0,7÷1,4 Vpp su 75 Ω**. **Quattro Uscite video 0,4 ÷ 1,4 Vpp**. Assorbimento **3 W**. Contenitore metallico da tavolo. Alimentazione **220 V 50 Hz**. Di- mensioni **L130XL130XS45 mm**. Peso **Kg 1,35**.

SM-AEU Amplificatore video *equalizzato* per una telecamera. Sensibilità regolabile. Ingresso video **0,7÷1,4 Vpp su 75 Ω**. Uscita video **0,4 ÷ 1,4 Vpp**. Necessario per *amplifi- care segnali video*, su lunghe distanze. Assorbimento **3 W**. Alimentazione **220 V. 50 Hz**. Contenitore metallico da tavolo. Dimensioni **L130XL130XS45 mm**. Peso **Kg 1,35**.

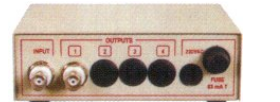

TRASMISSIONI RADIO AUDIO VIDEO - KIT TV.CC. SENZA FILO

SM-MKT Microcamera a colori incastonata nella penna, incorpora microfono, batteria e trasmettitore **2,4 Ghz**. Clip a forte tenuta per aggancio su maglie e giacche. Obiettivo **F/2,0 F=5,6 mm**. Angolo **69°**. Dimensioni **L145XØ15** Peso **35 gr**. Ricevitore frequenza **2,4 Ghz**. su **4 canali**. Uscite audio video. Antenna *direzionale integrata*. Alimentazione **7,5 Vdc**. Assorbimento **200 mA**. Dimensioni **L58XH56XP13 mm**.

SC-KTC Kit composto da una *telecamera a colori con microfono e trasmettitore radio* in- corporato. Frequenza **2,4 GHz**. Potenza trasmissione **10 mW**. Sensore immagine **1/3" CMOS**. Numero di pixel **628HX582V PAL**. Risoluzione **380 linee TV**. Sensibilità **1 lux F 1,2**. Ottica **3,6 mm/F2.0**. Electronic Shutter **1/50 to 1/100,000 sec**. Un *ciclico a quattro canali*, con *ricevente incorporata*. Uscita video. Impedenza d'uscita **75 Ω 1 Vpp**. Uscita audio. 2 Alimen- tatori **220 V**. uno uscita **12 V**. uno uscita **9 V**. più batteria **9V**. incorporati, Trasmissione ottima- le **30/100 metri**. Utile per *riprese audio video senza filo* (per TV). Dimensioni telecamera tra- smittente **L50XH65XØ30 mm**. Dimensioni ciclico ricevente **L118XH60XS28 mm**.

SE-CRA Trasmettitore e ricevitore frequenza **2,4 Ghz**. *Scansione ciclica* selezionabile dei **quattro canali**. Supporta segnali **video e audio** (stereo). Potenza trasmissione **10 mW**. Portata **30/100 metri**. Propagazione *omnidirezionale*. Utilizzata per *riprese audio video senza filo*. Alimentazione **9/12 Vdc**. Dimensioni **L52XH60XS19,2 mm**.

SS-RMR Monitor a colori **5" LCD** portatile, incorpora ricevente *audio video* a quattro canali. *Commutatore ciclico*. Frequenza **2,4 GHz**. Con antenna e altoparlante. Schermo **960X243 pixel**. Riceve i segnali audio video provenienti dal trasmettitore **SE-CRA**. Alimentazione **12 Volt**. Dimensioni **L120XH155XP120 mm**. Peso **gr. 470**



SS-OCA Dispositivo di *rilevamento tensione sia positiva che negativa* rispetto alla sua alimentazione. **I quattro ingressi** rilevano una tensione di transito *tra due circuiti*, la amplificano, ed *eccitano il corrispondente relè*, che rimane eccitato per tutto il tempo che *esiste tale transito*. Utile per commutare *l'accensione di quattro led* di qualsiasi ap- parato. Uscita dei **quattro relè con scambio C.NC.NA**. libero da **1 A**. Alimentazione **12 Vcc**. Basetta di fissaggio in materiale plastico. Dimensioni **L88XH65XS15 mm**.



SS-CLT Circuito di controllo per la *manca di linea telefonica*. L'assenza di *linea oltre 10"* provoca l'allarme; l'allarme può essere programmato *momentaneo o perma- nente*. Alimentazione **12 V**. assorbimento **2 mA**. Relè **1 scambio 1 A 24 V**. *Compatibile con qualsiasi tipo e marca di centrale di allarme*. Dimensioni **L64XL52XH14 mm**.



SV-MSI Circuito *contatore di impulsi NC*, impulsi elettrici, controlla la *continuità della linea*. Tramite Jumper si programma da **1 a 8 impulsi molto brevi** l'intervento del relè. Utilità: *analisi dello switchallarm SS-SAL*, nonché di qualsiasi altro sensore, che entro *otto minuti deve emettere almeno 2 impulsi per generare un allarme*. Alimentazione **12 V**. Uscita relè **1 scambio 1 A 24 V**. Dimensioni **L70XL55XH14 mm**.



SS-UM2 Circuito *contatore, temporizzatore multiplo universale*. Analizza in ingresso tensioni e contatti sia **NC** che **NA**, regolabili da **1 a 15 impulsi sia veloci che lenti**. *Ri- tardo all'eccitazione da 1" a 3,45 minuti. Ritardo di allarme da 1" a 3,45 ore*. Program- mazione Tramite Jumper. Utilità: *analisi dello switchallarm*, qualsiasi altro contatto o sensore che deve *emettere almeno 2 impulsi per generare un allarme*. Come *temporiz- zatore di ingresso*. Alimentazione **12 V**. uscita relè **1 scambio 1 A 24 V**. *Compatibile con qualsiasi tipo e marca di centrale di allarme*. Dimensioni **L62XL52XH14 mm**.



SS-TWN Modulo *amplificatore* per *sensori inerziali ST-IN4* e qualsiasi altro sensore che emette *impulsi veloci da 3 a 30 millisecondi*. Dispone di *due linee bilanciate*, con regolazione separata della sensibilità. Uscita relè **1 A 220V**. Alimentazione **12 V**. Ana- lizza ed amplifica segnali veloci **NA**, supporta massimo **5 sensori**, ad una distanza di **200 metri**. Completo di basetta di fissaggio. Dimensioni **L70XL55XH14 mm**.



SS-TIM Circuito *temporizzatore universale*. Tempo regolabile tramite trimmer da **2" A 3 minuti**. Jumper di programmazione: per il *ritardo di eccitazione*, per l'*eccitazione mo- mentanea o permanente*. Alimentazione **12 V**. Relè **1 scambio 1 A 24 V**. *Compatibile con qualsiasi tipo e marca di centrale di allarme*. Dimensioni **L66XL61XH19 mm**.



SS-TSL Circuito segnalatore di un *cambiamento di stato*, segnala con *impulsi diffe- renziati, quando la tensione si presenta e quando scompare*. Jumper di programmazio- ne impulsi differenziati. Alimentazione **12 V**. Relè **1 scambio 1 A 24 V**. Utile per comanda- re un *cicalino di impianto inserto e disinserito*. Dimensioni **L63XL62XH14 mm**.



SS-RLF Circuito con *relè uno scambio*. Interfaccia di segnale basso, *fotoaccoppiato*, elimina disturbi e sovratensioni. Protetto contro inversione di polarità. Segnalazione trami- te **led**. Alimentazione **12 V**. **Relè 1 scambio 1 A 24 V**. utile per qualsiasi applicazione elettronica dove necessita un *alto isolamento*. Dimensioni **L48XL36XH15 mm**.

SS-RF2 Circuito con **Relè 2 scambi** da **8 A a 24 V**. Interfaccia *fotoaccoppiato* Dimen- sioni **L55XL26XH19 mm**. Le rimanenti caratteristiche sono identiche alla **SS-RL1**.



SS-RL1 Circuito con *relè uno scambio*. Interfaccia per l'accoppiamento di circuiti o *centrali aventi uscita open collector*, sia negativa che positiva. Protetto contro inversione di polarità. Segnalazione tramite **led**. Alimentazione **12 V**. Relè **1 scambio 1 A 24 V**. utile per qualsiasi applicazione e circuito elettronico. Dimensioni **L40XL36XH14 mm**.

SS-RL2 Circuito con **Relè 2 scambi** da **8 A a 24 V**. Dimensioni **L55XL26- XH19 mm**. Le rimanenti caratteristiche sono identiche alla **SS-RL1**.



SS-LBT Circuito per il controllo della batteria. Controlla la soglia alta o bassa della batteria in tampone, sensibilità regolabile tramite trimmer. Jumper di programmazione per l'intervento del relè. Alimentazione 12 V. Relè 1 scambio 1 A 24 V. *Compatibile con qualsiasi tipo e marca di centrale di allarme.* Dimensioni L62XL52XH14 mm. € **19,00**



SS-CD6 Dispositivo per la distribuzione di alimentazioni sotto unico fusibile. Il circuito è fornito di due morsetti di ingresso con la scritta + e -, che si riferiscono all'alimentazione di ingresso, due uscite di alimentazione e 6 morsetti passanti. Utile per le derivazioni di qualsiasi alimentazione e apparato. Dimensioni L50XH40XS23 mm. € **15,00**



SS-PWR Dispositivo di controllo presenza tensione, controlla la presenza di una tensione compresa tra 12 e 220 V. Il tempo che intercorre dalla mancanza di tensione, a quando entra in allarme, è regolabile tramite dipswitch da 15 secondi a 17 ore. Alimentazione 12 V. Uscita relè C.NC.NA. Utile per allarme telefonico, dove la mancanza di rete può provocare danni, ad esempio magazzini di surgelati, idrovore, controllo di automazioni particolari. Contenitore ABS. Dimensioni L90XH55XS15 mm. € **63,00**

ALIMENTATORI STABILIZZATI CARICA BATTERIE PROTEZIONI



SB-AW8 Alimentatore universale multiuscita, a basso ripple, ingresso 220 V 50/60 Hz. uscite 3 -6-9-7,5-12 V cc, 1 A. Spina standard per presa elettrica incorporata sul contenitore. Cavo di uscita bicolore, L. 100 Cm, completo di tre Jack universali intercambiabili. Contenitore materiale plastico antiurto. Dimensioni L53XH90XP55 mm. € **19,00**



SS-ACB Carica batterie stabilizzato, alimentatore. Ingresso 220 V 50/60 Hz, con fusibile di protezione. Uscita 13,8 Vcc. 0,4 A. Adatto come carica batterie, per batterie ermetiche al Piombo utile come ricambio per centrali di allarme, oppure come supplementare. Inglobato nel contenitore, che è di materiale plastico antiurto. Dimensioni L95XH48XP55 mm. € **40,00**

SS-ACT Aliment.re St.ato. Uscita 9 Vcc. 0,4 A. le restanti carat.che come SA-ACB € **40,00**

SS-ACV Aliment.re St.ato. Uscita 12 Vcc. 0,4 A. le restanti carat.che come SA-ACB € **40,00**



SV-CB1 Carica batterie stabilizzato, alimentatore. Ingresso 220 V. 50/60 Hz, con fusibile di protezione. uscita 13,8 V cc. 1 A. Segnalazione di erogazione corrente tramite led. Fusibile 160 mA ingresso 220 V. Fusibile 5 A uscita. Montato su staffa di alluminio a L. Adatto come carica batterie, per batterie ermetiche al Piombo. Utile come ricambio per centrali di allarme e alimentazioni supplementari. Dimensioni L117XH92XP56 mm. € **42,00**

SS-CB2 Carica Batt.rie. S. Uscita 13,8 Vcc. 2 A. le restanti carat.che come SV-CB1 € **42,00**



SV-CBE Carica batterie stabilizzato, alimentatore. Ingresso 220 V. 50/60 Hz, con fusibile di protezione. Uscita 13,8 V. cc. 2,2 A. con fusibile. Relè di allarme per batteria scarica, tensione bassa, cortocircuito. Segnalazione di erogazione corrente tramite led. Fusibile 160 mA ingresso 220 V. Fusibile 5 A uscita. Montato su staffa di alluminio a L. Adatto come carica batterie, per batterie ermetiche al Piombo. Utile come ricambio per centrali di allarme e alimentazioni supplementari. Dimensioni L200XH85XP68 mm. € **80,00**

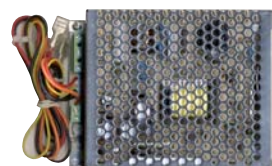

SS-SWT Carica batterie stabilizzato, alimentatore switching. Ingresso 220 V. 50/60 Hz, con fusibile di protezione. Uscita 13,8 V. cc. 3 A. con fusibile di protezione, morsetti e fili. Contenitore metallico e alluminio con forature di raffreddamento. Adatto come carica batterie, per batterie ermetiche al Piombo. Utile come ricambio per centrali di allarme e alimentazioni supplementari. Dimensioni L129XH38XP99 mm. € **60,00**



SS-AS1 Carica batterie stabilizzato, alimentatore. Ingresso 220 V. 50/60 Hz, con fusibile di protezione. uscita 27,6 V cc. 1 A. Segnalazione di erogazione corrente tramite led. Fusibile 315 mA ingresso 220 V. Fusibile 5 A uscita. Montato su staffa di alluminio a L. Adatto come carica batterie. 2 da 12 V. Utile come ricambio per centrali antincendio e alimentazioni supplementari. Dimensioni L144XH108XP65 mm. € **70,00**

SS-AS2 Carica Batt.rie. S. Uscita 27,6 Vcc. 2 A. le restanti carat.che come SV-CB1 € **86,00**



SM-RPV Mini Videoregistratore digitale a colori con audio. Registra su memoria SD 1 GB, Capacità 320 minuti. Registrazione continua o in modalità motion detection. Risoluzione 704X480. formato immagini MPEG4. Ingresso Uscita video composito tramite jack. Ingresso Uscita audio tramite jack. Alimentazione con 2 batterie tipo AA 5 V1 A. Contenitore plastico. Dimensioni L90XH65XP27 mm. Peso gr. 150. € **460,00**



SM-TVF Miniregistratore digitale con microcamera a colori incorporata. Sensore Color 1/4" CMOS. Ottica Pin-hole 3,6 mm/F2.0. VGA (H:640XV:480). formato immagini MPEG-4. Otturatore elettronico 1/60~1/15.000. Registrazione continua oppure in modalità motion detection, Qualità d'immagine a scelta su 3 livelli. Memoria flash 128 MB, capacità 5000 frame. A memoria piena: scelta se sovrascrivere, oppure effettuare lo stop. Uscita monitor, ricerca immagini per data e ora. Alimentazione con batterie interne, da esterno 12 V. Assorbimento 170 mA. Dimensioni L70XH100XP36 mm. € **370,00**



SM-RPC Miniregistratore digitale monitor LCD da 2,5" a colori. Compressione video MPEG4. Registrazione su memoria SD (non Compresa). Telecamera Chip 1/4 CMOS. Risoluzione 656 X 492 pixel. Sensibilità 1 a 5 lux. Microfono incorporato. Altoparlante di bordo. Uscita video composito. Radio FM, uscita audio per cuffie. Porta USB alta velocità per PC. Alimentazione con batterie interne ricaricabili durata 80 minuti, da esterno 12 V. in macchina su accendisigari. Adattatore 220 V. 50/60 Hz. Contenitore plastico. Cavo telecamera 1 metro. Dimensioni L82XH16XL68 mm. Peso gr. 96. € **1.010,00**



SS-VAC Videoallarme e videocontrollo da cellulare, quattro ingressi video composito (per telecamere). 4 ingressi di allarme. Motion detector (allarme), con registrazione dell'evento. Collegato H 24 in internet, invio di e-mail di tutti gli eventi. Il cellulare di bordo assicura il collegamento in assenza di rete telefonica. Chiama per ogni evento programmato invia ai cellulari GSM, con il sistema SMS, e MMS, Programmazione tramite VGA e/o PC via LAN. Tramite il tuo cellulare, lo puoi interrogare; controllare e registrare ciò che succede alle tue proprietà, a costi di un SMS. Messaggi di credito scarso della SIM. Assenza rete 220 V. Dimensioni L327XH332XP88 mm. € **1.950,00**



SM-VIQ Videoregistratore digitale a colori. Velocità di registrazione 25 frame, 100 frame in modalità Quadrivisore. Quattro ingressi video, e quattro di allarme. Motion detector (allarme), registrazione evento a fasce orarie. Risoluzione 720 X 576 formato immagini JPEG. Hard Disk da 80 Gb. Tempo di registrazione previsto 7 giorni. Velocità 3 quadri (frame) al secondo. Ricerca avanti e dietro veloce, ricerca immagini per data e ora. Uscita video. Uscita LAN. (IP statico). Porta USB per PC. Alimentatore 220 V. 50/60 Hz. Uscita 13,8 V 2,5 A. Dimensioni L285XL220XP50 mm. Peso Kg. 3. € **570,00**



SM-DR4 Videoregistratore digitale a colori; IP DINAMICO. Velocità di registrazione 50 frame, 200 frame in Quadrivisore. HD 80 Gb. Masterizzatore. 4 ingressi video, 4 di allarme. Porta RS-232. Le rimanenti caratteristiche sono identiche allo SM-VIQ. € **845,00**

SM-DR8 Videoregistratore digitale a colori; IP DINAMICO. Velocità di registrazione 50 frame, 200 frame in Quadrivisore. HD 80 Gb. Masterizzatore. 8 ingressi video, 8 di allarme. Porta RS-232. Le rimanenti caratteristiche sono identiche allo SM-VIQ. € **1.615,00**

SM-DRS Videoregistratore digitale a colori; IP DINAMICO. Velocità di registrazione 50 frame, 200 frame in Quadrivisore. HD 80 Gb. Masterizzatore. 16 ingressi video, 16 di allarme. Porta RS-232. Le rimanenti caratteristiche sono identiche allo SM-VIQ. € **2.215,00**

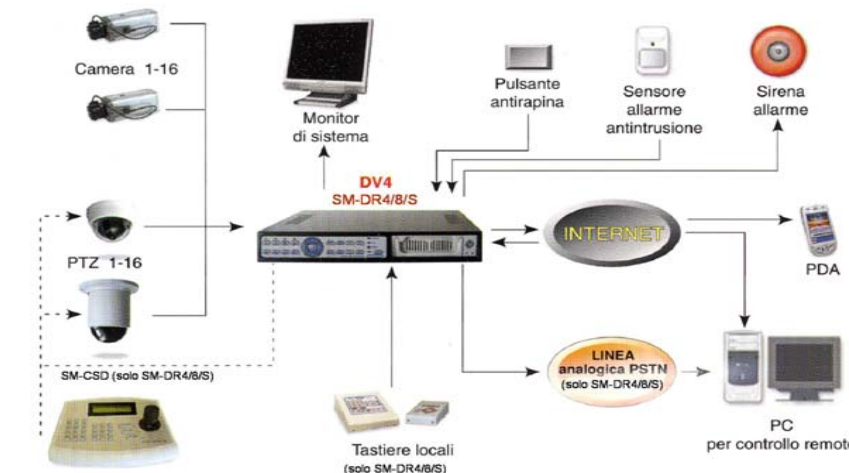

MONITOR PROFESSIONALI IN BIANCO E NERO DA TAVOLO



SM-MB9 Monitor 9" bianco nero da tavolo. Scansione 15.625 Hz. 1000 linee. Banda passante 100 Hz a 10 MHz (3dB). Impedenza d'ingresso 75 Ω. Segnale video composito Sync negativo 0,5+2 Vp-p. Connettori video BNC. Interruttore per l'accensione e i comandi di regolazione sul frontale, protetti da sportellino. Assorbimento 25 W. Alimentazione 220 V. 50/60 Hz. Per impianti TVCC a servizio continuo. Contenitore in materiale plastico. Dimensioni L252XH235XP225 mm. Peso Kg. 6,2. € 195,00

SM-MA9 Monitor 9" bianco nero da tavolo. Ingresso audio 10~150mvp-p. Uscita audio 0,5 W. Le rimanenti caratteristiche sono come SM-MA9. € 200,00

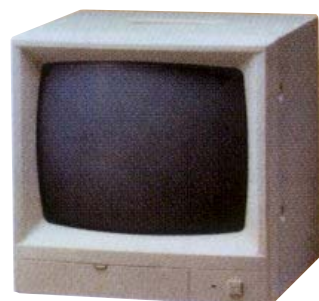

SM-MBD Monitor 12" bianco nero da tavolo. Scansione 15.625 Hz. 1000 linee. Banda passante 100 Hz a 10 MHz (3dB). Impedenza d'ingresso 75 Ω. Segnale video composito Sync negativo 0,5+2 Vp-p. Connettori video BNC. Interruttore per l'accensione e i comandi di regolazione sul frontale, protetti da sportellino. Assorbimento 25 W. Alimentazione 220 V. 50/60 Hz. Per impianti TVCC a servizio continuo. Contenitore in materiale plastico. Dimensioni L310XH310XP308 mm. Peso Kg. 9,5. € 200,00

SM-MAD Monitor 12" bianco nero da tavolo. Ingresso audio 10~150mvp-p. Uscita audio 0,5 W. Le rimanenti caratteristiche sono come SM-MBD. € 210,00

SM-MBQ Monitor 14" bianco nero da tavolo. Dimensioni L355XH340XP370 mm. Peso 14 Kg. Le rimanenti caratteristiche sono come SM-MBD. € 255,00

SM-MAQ Monitor 14" bianco nero da tavolo. Ingresso audio 10~150mvp-p. Uscita audio 1,5 W. Le rimanenti caratteristiche sono come SM-MBQ. € 575,00

SM-MAV Monitor 17" bianco nero da tavolo. Dimensioni L478XH415XP43-6 mm. Peso Kg. 27. Le rimanenti caratteristiche sono come SM-MBQ. € 575,00

MONITOR A COLORI SISTEMA PAL PROFESSIONALI DA TAVOLO



SM-NAC Monitor 9" a colori da tavolo. Sistema di scansione standard PAL. 380 linee. Banda passante 100 Hz a 6,5 MHz (3dB). Segnale video composito Sync negativo 0,5+2 Vpp. Impedenza d'ingresso 75 Ω. Ingresso audio 10~150mvp-p. Uscita audio 0,5 W. Connettori video BNC. Interruttore per l'accensione e i comandi di regolazione sul frontale, protetti da sportellino. Assorbimento 40 W. Alimentazione 220 V. 50/60 Hz. Per impianti TVCC a servizio continuo. Contenitore plastico. Dimensioni L220XH230XP300 mm. Peso Kg. 9. € 505,00

SM-QCB Monitor 14" a colori da tavolo. Assorb. 90 W. 800 linee. Dimensioni L355-XH340XP395 mm. Peso 15 Kg. Le rimanenti caratteristiche sono come SM-MCA. € 465,00

SM-QCA Monitor 14" a colori da tavolo. Ingresso audio 10~150mvp-p. Uscita audio 0,5 W. Assorb. 90 W. 800 linee. Le rimanenti caratteristiche sono come SM-MCA. € 465,00

SM-MQV Monitor 15" a colori da tavolo. Dimensioni L355XH340XP370 mm. Peso 30 Kg. Assorb. 110 W. 500 linee. Le rimanenti caratteristiche sono come SM-MBQ. € 620,00



SM-MLC Monitor LCD 5,6" a colori. Risoluzione 480 X 234. Ingresso audio 70 V Rms, 10 KΩ. Uscita audio 0,1 W a 8 Ω. Impedenza d'ingresso 75 Ω. Segnale video composito 0,5+1,5 Vp-p. Regolazione livelli tramite comandi sui bordi esterni. Assorbimento 600 mA. Completa di batteria 12 V. e carica batteria 220 V. 50/60 Hz. Contenitore in pelle (valigetta), indispensabile per effettuare prove tecniche sugli impianti TV.CC. Dimensioni L185XH131XP36,5 mm. € 600,00

SM-MLS Monitor LCD 7" a colori da tavolo e da parete. Risoluzione 960 X 234. Ingresso audio 70 V. Rms, 10 KΩ. Uscita audio 0,1 W a 8 Ω. Segnale di ingresso da 0,5+1,5 Vp-p composito a 75 Ω e SVGA. Regolazione livelli tramite comandi sul frontale. Assorbimento 800 mA. Alimentazione 12 Vcc. per impianti TV.CC. a servizio continuo. Contenitore plastico con base orientabile. Dimensioni L189XH131XP36 mm. € 395,00

SM-TVM Monitor TV LCD 17" a colori 1280X1024 da tavolo e da parete. Telecomando. Alimentazione 220 V. 50/60 Hz. Le rimanenti caratteristiche sono come SM-MLS. € 650,00

SM-TVD Monitor TV LCD 19" a colori 1280X1024 da tavolo e da parete. Telecomando. Alimentazione 220 V. 50/60 Hz. Le rimanenti caratteristiche sono come SM-MLS. € 970,00

SM-TVV Monitor TV LCD 32" a colori 1366X768 da tavolo e da parete. Telecomando. Alimentazione 220 V. 50/60 Hz. Le rimanenti caratteristiche sono come SM-MLS. € 2.620,00



ALIMENTATORI STABILIZZATI CARICA BATTERIE PROTEZIONI



SV-SA1 Stazione di alimentazione supplementare. Contiene: carica batterie stabilizzato. Ingresso 220 V. 50/60 Hz. Segnalazione sul pannello tramite led di: presenza rete e di erogazione corrente. Fusibile 160 mA ingresso 220 V. Fusibile di uscita 5 A. Uscita 13,8 V cc. 1 A. Può contenere batterie ermetiche al piombo da 12 V. fino a 7 Ah. Contatto tamper. Installazione a parete. Contenitore metallico verniciato. Utile per alimentazioni separate, energia pulita, mancanza rete. Dimensioni L220XH255XP95 mm. € 110,00

SS-SA2 Stazione di alimentazione, carica batterie stabilizzato. Ingresso 220 V. 50/60 Hz. Uscita 13,8 V cc. 2 A. Le rimanenti caratteristiche sono come SV-SA1. € 120,00



SS-SH1 Stazione di alimentazione supplementare. Contiene: carica batterie stabilizzato. Ingresso 220 V. 50/60 Hz. Segnalazione sul pannello tramite led di: presenza rete e di erogazione corrente. Fusibile 160 mA ingresso 220 V. Fusibile di uscita 5 A. Uscita 13,8 V cc. 2,5 A. Può contenere batterie ermetiche al piombo da 12 V. fino a 17 Ah. Contatto tamper. Installazione a parete. Contenitore metallico verniciato. Utile per alimentazioni separate, energia pulita, mancanza rete. Dimensioni L270XH335XP125 mm. € 160,00

SS-SH2 Stazione di alimentazione, carica batterie stabilizzato. Ingresso 220 V. 50/60 Hz. Uscita 27,6 V cc. 2 A. Le rimanenti caratteristiche sono come SS-SH1. € 170,00



SS-DFR Filtro per rete di alimentazione linea 220/230 V. Ingresso rete elettrica 220 V. 50/60 Hz. Collegamento a terra obbligatorio. Uscita 220 V. 50/60 Hz. Filtrata da disturbi e scariche, generati da assorbimenti anomali. Dimensioni L48XL40XS35 mm. € 30,00



SS-ST5 Stabilizzatore di tensione 220 V. 50/60 Hz, 500 W. Taglia tutti i picchi di corrente di ingresso da 170 a 270 V. In uscita eroga una tensione stabilizzata di 220 V. Completo di spina, presa e interruttore. Fusibile. Segnalazione tramite tre led, che indicano: presenza di rete, alta, bassa. Utile per apparati elettronici e centrali di allarme dove esistono disturbi di rete. Contenitore da tavolo. Dimensioni L200XL123XH90 mm. € 98,00

SS-STK Stabilizzatore di tensione 220 V. 50/60 Hz, 1000 W. Contenitore da tavolo. Dimensioni L200XL123XH90 mm. Le rimanenti caratteristiche sono come SS-RL5. € 340,00

SS-STK Stabilizzatore di tensione 220 V. 50/60 Hz, 2000 W. Contenitore da tavolo. Dimensioni L200XL123XH90 mm. Le rimanenti caratteristiche sono come SS-RL5. € 425,00

CHIAVI ANTIMPRONTA DI SICUREZZA - CHIAVI ELETTRONICHE



ST-471 Chiave minicilindrica con interruttore ON OFF a due posizioni. Contatti da 3 A. Isolamento 220 Volt. Fornita con due chiavi. Utile per abilitare e disabilitare sirene, computer e qualsiasi altra apparecchiatura. Dimensioni L23XD12 mm. Peso 25 grammi. € 5,00



ST-336 Chiave piatta doppio profilo con deviatore a due posizioni. Contatti C.NC.NA da 3 A, isolamento 220 Volt. Fornita con due chiavi a doppio profilo. Utile per abilitare e disabilitare qualsiasi apparecchiatura. Dimensioni L43XD19 mm. Peso 100 grammi. € 5,50



ST-473 Chiave cilindrica con deviatore a due posizioni. Contatti C.NC.NA da 3 A isolamento 220 Volt. Fornita con due chiavi cilindriche antimpronta. Utile per abilitare e disabilitare qualsiasi apparecchiatura. Dimensioni L43XD19 mm. Peso 100 grammi. € 7,00



ST-CMC Duplicato di tutte le chiavi meccaniche di sicurezza, siano esse: piatte, cilindriche, a doppio profilo, il duplicato si esegue solo con il campione originale. I numeri scritti sulla chiave indicano i lotti di produzione. Senza riferimento alla codifica. € 5,00



SV-K3P Chiave elettronica di prossimità. 1 Inseritore 503 universale. 2 chiavi codice magnetico univoco. Autoapprende 200 chiavi. Avvicinando la chiave all'inseritore; si ottiene l'accensione del led che conferma il riconoscimento e la funzione attivata. Tre uscite negative O.C. 50 mA per parzializzazione. Uscita relé scambio 500 mA a 24 V. Compatibile con qualsiasi tipo e marca di centrale di allarme. Dimensioni scheda L80XL58XS16 mm. € 95,00

SV-RKM Chiave vergine aggiuntiva. L'elaboratore autoapprende la combinazione casuale ed univoca su quattro miliardi. Contenitore ABS. Dimensioni L30XL36XS6 mm. € 17,00

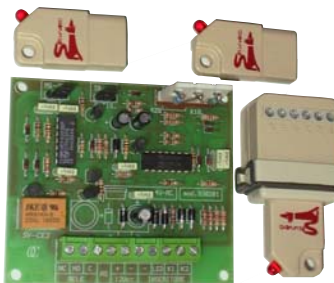

SV-CE2 Chiave elettronica codice resistivo con **tre chiavi**. Funziona su **due codifiche**: una meccanica che è riportata sul **connettore dei codici**, ed una elettronica a **doppio controllo resistivo**. Ogni codifica meccanica; prevede **quarantamila codici** resistivi diversi. Il **codice resistivo si trova nella chiave**. Uscita logica negativa O.C. 50 mA di **antisa-botaggio**, con tempo di penalizzazione **da 3 a 40 secondi** e si attiva: per manomissione dei fili esterni, o per inserimento di **chiave falsa**. Alimentazione 12 V. Assorbimento 1 mA. escluso relè. **Uscita relè mono o bistabile con scambio 500 mA**. Compatibile con qualsiasi tipo e marca di centrale di allarme. su richiesta una chiave può contenere **sei codici resistivi per accessi separati**. Dimensioni L85XL75XS19 mm. € **55,00**



SV-CE3 Chiave Elettronica a **tre chiavi**. Alimentazione **24 V ca**. Utile per comandare **cancelli**, automazioni, **ascensori**. Le rimanenti caratteristiche sono identiche alla SV-CE2. € **65,00**

SV-CE5 Chiave Elettronica a **cinque chiavi**. Le rimanenti caratteristiche sono identiche alla SV-CE2, eccetto che la SV-CE5 viene fornita con **cinque chiavi**. € **70,00**

SV-C5K Codice completo con **cinque chiavi** per SV-CE2 SV-CE3 SV-CE5. Anche con **codifiche multiple**, per ottenere **aperture progressive**, esempio codice A-B-C il codice B apre A e B il codice C apre A-B-C. utile **come ricambio**. Dimensioni L42XL21XS08 mm. € **45,00**



SV-RCE Riproduzione della **chiave elettronica** per la SV-CE2 SV-CE3 SV-CE5. per copiare il codice resistivo che si trova all'interno della chiave; è **necessario rompere il campione**. Quindi **oltre alle chiavi richieste**, viene **addebitato anche la ricostruzione del campione**. Per **una copia se ne pagano 2**. Dimensioni L42XL21XS08 mm. € **15,00**

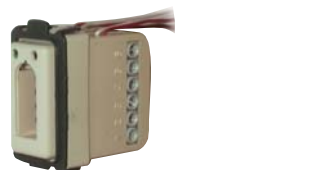

SV-INS Inseritore supplementare della serie TICINO-MAGIC per SV-CE2 SV-CE3 SV-CE5. Con **sei morsetti** dove vanno collegati i quattro fili, della codifica meccanica prestabilita. **Contatti dorati** su connettore AMP. Dimensioni L23XH40XP40 mm. € **30,00**

SV-INL Inseritore supplementare della serie TICINO-MAGIC. **Contiene led verde e led rosso**. Le rimanenti caratteristiche sono identiche alla SV-CE2. € **32,00**



SV-ILL Inseritore **supplementare** della serie LIVING per SV-CE2 SV-CE3 SV-CE5. Con **sei morsetti** dove vanno collegati i quattro fili, secondo la codifica meccanica prestabilita. **Contiene led verde e led rosso**. Dimensioni L25XH43XP40 mm. € **38,00**

SV-ILI Inseritore **supplementare** della serie LIVING INTERNATIONAL per SV-CE2 SV-CE5. Le rimanenti caratteristiche sono identiche alla SV-ILL. € **38,00**



SS-NK1 Chiave elettronica **induttiva** alta sicurezza con **due chiavi** a **codice variabile** per mezzo di 10 dipswitch. **Assenza di contatti elettrici**. **Lettore inglobato** su modulo TICINO-MAGIC. Collegamento con **2 soli fili**. **Due led verde rosso** per segnalazione stato impianto. Tempo di **penalizzazione per chiave falsa** o tentativi di sabotaggio (da tre a 25 secondi), con uscita relè. Funzionamento **impulsivo o permanente**. Alimentazione 12 V. assorbimento 8 mA. escluso relè. Relè di lavoro contatti NA 500 mA. **Compatibile** con tutte le centrali d'allarme conosciute. Utile per qualsiasi accesso. Contenitore ABS. Dimensioni dell'elaboratore L111XL80XS30 mm. Peso Kg. 0,125. € **115,00**

SS-NK2 Chiave elettronica **induttiva** due pulsanti. **4 led: verde, giallo e due rossi**. Uscita **2 relè** per 2 comandi. Le rimanenti caratteristiche sono identiche alla SS-NK1. € **137,00**

SS-NK4 Chiave elettronica **induttiva** Quattro pulsanti. **4 led: verde, giallo e due rossi**. Uscita **4 relè** per 4 comandi. Le rimanenti caratteristiche sono come la SS-NK1. € **160,00**



SS-IN1 Inseritore **supplementare** in policarbonato su modulo TICINO-MAGIC per chiave SS-NK1. **Lettore di codici** di sicurezza **sistema induttivo inglobato**. Elaborazione dati a **microprocessore**. **Due led per controllo stato impianto**. Collegamento all'elaboratore con **due soli fili** su morsetti polarizzati. Dimensioni L23XH43XP30 mm. € **27,00**

SS-IN4 Inseritore **supplementare** su modulo TICINO-MAGIC per chiavi SS-NK2 e SS-NK4. **4 led: verde, giallo e due rossi**. Le rimanenti caratteristiche sono identiche alla SS-IN1. € **35,00**



SS-KN2 **Copia chiave** elettronica induttiva alta sicurezza per SS-NK1-NK2. Contenitore policarbonato con **due pulsanti** e sportellino di **accesso per la codifica personale**. Alimentazione ed elaborazione dati per **effetto induttivo**. Dimensioni L63XL32XS11 mm. € **32,00**

SS-KN4 **Copia chiave** elettronica per SS-NK4. con **quattro pulsanti di selezione** per la selezione del relè da attivare. Le rimanenti caratteristiche sono identiche alla SS-NK1 € **35,00**



SM-TCC Telecamera a **colori** Day-Night con Illuminatore infrarosso da **12 led**, con interruttore **crepuscolare**. Elemento sensibile Sharp 1/4" CCD. Pixel 500HX582V. Risoluzione **420 linee TV**. Sensibilità **0 lux** IR on. Ottica **4 mm/F2.0**. Electronic Shutter 1/50~1/100,000 sec. Impedenza d'uscita 75 Ω 1 Vpp. Angolo di apertura **80°**. Definizione ottimale immagini **15 metri**, visibilità infinita. Contenitore stagno **IP57**, con staffa di orientamento. Connettore di alimentazione, BNC **uscita video**. Alimentazione 12 V. Assorbimento 120 mA IR off; **280 mA** IR on. Dimensioni L104XØ64 mm. Peso gr. 535 € **167,00**

SM-MCL Minicamera a **colori**. **380 linee TV**. Definizione ottimale 10 metri, visibilità infinita. Dimensioni Ø68XL70mm. Le rimanenti caratteristiche sono come SM-TCC. € **220,00**

SM-TEC Telecamera a **colori**. Risoluzione **420 linee TV**. Ottica **6 mm/F2.0**. Definizione ottimale immagini 25 metri. Infrarosso da **24 led**, Ass.1,5 A. Contenitore stagno **IP66**. Dimensioni Ø80XL130 mm. Le rimanenti caratteristiche sono come SM-TCC. € **245,00**

SM-TEM Telecamera a **colori**. Sony 1/3" CCD. Risoluzione **420 linee TV**. Ottica **6 mm**. Definizione ottimale immagini **30 metri**. Infrarosso da **84 led**. Assorbimento 1,5 A. Dimensioni Ø105XH151XP182 mm. Le rimanenti caratteristiche sono come SM-TCC. € **430,00**



SM-TC1 Telecamera a **colori**. Elemento sensibile Sony Color 1/3" Super Had. Numero di pixel 752HX582V. Risoluzione **550 linee TV**. Sensibilità **0,2 lux** F1,2. Electronic Shutter 1/50~1/100,000 sec. **Auto iris** AIAES. Sincronismo interno. Impedenza d'uscita 75 Ω 1 Vpp. Filettatura per ottica passo **CS/C con adattatore**. **Uscita autoiris**. Per una migliore resa si consiglia **ottica varifocal SM-VAT**. Utile per riprese professionali. Installazione da interno. Per esterno utilizzare custodia stagna In contenitore metallico. Alimentazione 12 V. Assorbimento 200 mA. Dimensioni L115XH46XP50 mm. € **345,00**

SM-TC2 Telecamera a **colori**. Risoluzione **550 linee**. **Uscita autoiris**. Alimentazione 220 V. 50/60 Hz. Assorbimento 3 W. Le rimanenti caratteristiche sono come SM-TC1. € **325,00**



SM-SDC Speed Dome camera a **colori**, sistema **rotante da 0 a 350°**. Elemento sensibile Sony Color 1/4". Numero di pixel 752HX582V. Risoluzione **420 linee TV**. Sensibilità **1 lux**. **Iris manuale**. Ottica **3,6 mm**. Impedenza d'uscita 75 Ω 1 Vpp. Contatti striscianti. Comandi tramite consolle SM-CSD. Connettore di alimentazione, BNC **uscita video**. Alimentazione 12 V. Assorb. 2 A. Dimensioni Ø160XH115 mm. Peso Kg. 0,7 € **600,00**

SM-CSD Consolle di comando per **Speed Dome** motorizzate. Può comandare fino a 32 Speed Dome. Display LCD. Funzioni **Half Duplex**. Distanza massima **1000 metri**. Alimentazione 12 V. Assorbimento 2 A. Dimensioni L108XH50XP62 mm. € **635,00**



SM-SDR Speed Dome camera a **colori**, sistema **rotante da 0 a 360°**. Elemento sensibile Sony Color FCB-EX45BP. Numero di pixel 752HX582V. Risoluzione **470 linee TV**. Sensibilità **1 lux**. Focale lente **4.1~74 mm**. Zoom: **18x** Ottico. Auto iris, focus. Pan speed 0,5-300°/secondi. Impedenza d'uscita 75 Ω 1 Vpp. Comandi tramite consolle SM-CSD. Connettore di alimentazione, BNC **uscita video**, connessione consolle. Alimentazione 24 V. Assorbimento 14,4 W. Dimensioni Ø133XH222 mm. Peso Kg. 2. € **2.440,00**



SM-SDP Speed Dome camera a **colori**, sistema **rotante da 0 a 360°**. Elemento sensibile Sony Color FCB-EX480BP. Numero di pixel 752HX582V. Risoluzione **470 linee TV**. Sensibilità **1 lux**. Focale lente **4.1~74 mm**. Zoom: **18x** Ottico. Auto iris, focus. Pan speed 0,5-300°/secondi. Impedenza d'uscita 75 Ω 1 Vpp. Comandi tramite consolle SM-CSD. Connettore di alimentazione, BNC **uscita video**, connessione consolle. Completa di custodia, alimentatore e supporto a parete oppure a soffitto. Installazione interno ed esterno. Alimentazione 24 V. Dimensioni Ø133XH222 mm. Peso Kg. 2. € **2.460,00**

SM-SDA Speed Dome camera a **colori**, sistema **rotante da 0 a 360°**. Quattro ingressi di allarme posizioni prefissate. Le rimanenti caratteristiche sono come SM-SDP. € **6.320,00**



SM-TIP Telecamera a **colori** Day-Night con **IP per internet**. Elemento sensibile Sony SH 1/3". Pixel 500HX582V. Risoluzione **380 linee TV**. Sensibilità **0,5 lux**. Zoom in/Out: Digitale **8X**. Electronic Shutter 1/50~1/100,000 sec. FSP: 30/25. Compressione: **MPEG-4**. Audio Mp3. Motion Detection. Uscita video analogica. Contenitore con staffa di orientamento. Connettore di alimentazione, BNC **uscita LAN Internet**. Alimentazione 12 V. Assorbimento 1 A. Dimensioni L110XH53XP50 mm. Peso gr. 735 € **695,00**

SM-TIN Telecamera a **colori** Day-Night con **IP per internet**. Risoluzione **530 linee**. Dimensioni Ø138XH168,7 mm. Le rimanenti caratteristiche sono come SM-TIP. € **810,00**

MICROTELECAMERE E TELECAMERE A COLORI PAL



SM-MSC Minicamera a colori. Elemento sensibile Sony Color 1/3" CCD. Numero di pixel 512HX582V. Risoluzione **330 linee TV**. Sensibilità **0,5 lux** F 1,2. Ottica **3,6 mm** F2.0. Electronic Shutter 1/50~1/100,000 sec. Impedenza d'uscita 75 Ω 1 Vpp. Angolo di apertura **70°**. Definizione ottimale immagini 8/10 metri, visibilità infinita. **Microfono**. Connettore di alimentazione, BNC uscita video, RGA uscita audio. Alimentazione 12 V. Assorbimento 100 mA. Dimensioni L32XH32XS15 mm. Peso Kg. 0,025. € **148,00**



SM-MCA Microcamera a colori. Elemento sensibile Sony Color 1/3" CCD. Numero di pixel 500HX582V. Risoluzione **400 linee TV**. Sensibilità **0,4 lux** F1,2. Ottica **3,6 mm** F2.0. Electronic Shutter 1/50~1/100,000 sec. Impedenza d'uscita 75 Ω 1 Vpp. Angolo di apertura **92°**. Definizione ottimale 8/10 metri, visibilità infinita. **Microfono**. Connettore di alimentazione, BNC uscita video, RGA uscita audio. Utile per controllo a distanza, videosorveglianza. Contenitore metallico con staffa di orientamento. Alimentazione 12 V. Assorbimento 120 mA. Dimensioni L25XH25XP19 mm. Peso Kg. 0,050. € **165,00**



SM-MCC Minicamera a colori. Elemento sensibile Sony Color 1/3" CCD. Numero di pixel 500HX582V. Risoluzione **350 linee TV**. Sensibilità **0,5 lux** F 1,2. Ottica **3,6 mm** F2.0. Electronic Shutter 1/50~1/100,000 sec. Impedenza d'uscita 75 Ω 1 Vpp. Angolo di apertura **70°**. Definizione ottimale 8/10 metri, visibilità infinita. Connettore di alimentazione, BNC uscita video. Contenitore metallico con staffa. Alimentazione 12 V. Assorbimento 120 mA. Dimensioni L36XH36XP23 mm. Peso Kg. 0,037. € **160,00**

SM-MPC Minicamera a colori. Ottica **Pin-hole 3,7 mm**/F2.0. Angolo **67,5°**. La profondità anziché 26 è di 10 mm. Le rimanenti caratteristiche sono identiche alla SM-MCC. € **160,00**



SM-MC1 Minicamera a colori, con sensore **infrarosso** (rilevatore di movimento, utile per l'attivazione di allarme e registrazione). Le cui caratteristiche sono come SV-ILT. Incorpora **microcamera** con **microfono**. Elemento sensibile Sony Color 1/4" CCD. Numero di pixel 512HX582V. Sensibilità **1 lux** F 1,2. Ottica **Pin-hole 3,7 mm** F2.0. Risoluzione **350 linee TV**. Angolo di apertura **70°**. Connettore di alimentazione, BNC uscita video, RGA uscita audio. Contenitore plastico. Dimensioni L70XH110XP44 mm. Peso gr. 310. Le rimanenti caratteristiche sono identiche alla SM-MSC. € **225,00**

SM-MR2 Minicamera a colori. Risoluzione **380 linee TV**. Sensibilità **1 lux** F 1,2. Ottica **Pin-hole 5,5 mm** F2.0. Montata nel contenitore del rivelatore di fumo. Dimensioni Ø12XH60 mm. Peso gr. 310. Le rimanenti caratteristiche sono come SM-MC1. € **212,00**



SM-MTC Microcamera a colori. Elemento sensibile Sony Super Had 1/4" CCD. Numero di pixel 512HX582V. Risoluzione **380 linee TV**. Sensibilità **0,25 lux** F 1,2. Minilens **3,6 mm** F2.0. Connettore di alimentazione, BNC uscita video. Contenitore tubolare, con staffa orientabile. Alimentazione 12 V. Assorbimento 100 mA. Dimensioni L90XØ2-8mm. Peso Kg. 0,100. Le rimanenti caratteristiche sono come SM-MCC. € **180,00**



SM-DCC Dome camera a colori. Elemento sensibile Sharp 1/4" CCD. Numero di pixel 500HX582V. Risoluzione **380 linee TV**. Sensibilità **0,8 lux** F 1,2. Connettore di alimentazione, BNC uscita video. Contenitore base cilindrica, con cupola in materiale plastico trasparente. Alimentazione 12 V. Assorbimento 120 mA. Dimensioni Ø118XH75 mm. Peso gr. 160. Le rimanenti caratteristiche sono identiche alla SM-MCC. € **150,00**

SM-DCM Dome camera a colori. Day Night. Sensibilità **0 lux** F 1,2. Risoluzione **380 linee TV**. Sei led per la visione notturna. Assorbimento 180 mA. Dimensioni Ø118XH75 mm. Peso gr. 160. Le rimanenti caratteristiche sono identiche alla SM-DCC. € **175,00**



SM-TAN Dome camera a colori antivandalo Day-Nig. Sony Color 1/3" CCD. Pixel 500HX582V. Risoluzione **380 linee TV**. Sensibilità **0 lux** F 1,2. Ottica **3,6 mm** 14 Led IR. Electronic Shutter 1/50~1/100,000 sec. Impedenza d'uscita 75 Ω 1 Vpp. Angolo di apertura **70°**. Definizione ottimale immagini 10 metri, visibilità infinita. Connettore di alimentazione, BNC uscita video. Contenitore base cilindrica, con cupola trasparente. Alimentazione 12 V. Assorbimento 300 mA. Dimensioni Ø94XH85 mm. Peso gr. 160. € **240,00**

SM-TAV Dome camera a colori antivandalo Day-Nig. Sony Color 1/3" CCD. Risoluzione **470 linee TV**. Ottica **Varifocal 3,5/8 mm** regolabile 18 Led IR. Definizione ottimale 15 metri, visibilità infinita. Le rimanenti caratteristiche sono come SM-TAN. € **335,00**

CHIAVI ELETTRONICHE ALTA SICUREZZA MULTICODICE



SL-KBS Chiave a microprocessore completa di tastiera modello LIVING INTERNATIONAL. Trasmissione codici in DTMF. L'elaboratore riconosce **due codici personali** a sei cifre, ed attiva il corrispondente relè. I relè possono essere programmati: in modo **impulsivo** da 0 a 99 secondi, oppure **in modo permanente**. Può supportare **quattro tastiere** ad una distanza massima di **200 metri**. Tempo di penalizzazione da 0 a 99 secondi. Alimentazione 12 V. Assorbimento 10 mA. escluso relè. Tastiera inclusa SL-TKB con **due led: verde e rosso**, la **velocità dei lampeggi determina le funzioni**. Relè C.NC.NA da 1 A a 12 V. Utile per accessi di sicurezza in assenza di chiavi. Ingombro della tastiera tre moduli 503, Dimensioni elaboratore L70XL72XS17 mm. € **175,00**



SL-TKB Tastiera supplementare per chiave SL-KBS modello LIVING INTERNATIONAL. € **85,00**

SWITCH CONTATTI MAGNETICI PER PROTEZIONI PERIMETRALI



SS-SAL Switchallarm contatto meccanico NC. Il sistema è azionato da un **cordino in nylon** della lunghezza di **3 metri** circa. Avvolto e **scorrevole su carrucole**. Lo scorrere del cordino provoca **l'apertura del contatto per circa 50 mS**. (necessita dell'amplificatore conta impulsi SV-MSI). Adatto per **tapparelle e serrande**, le protegge: dal **taglio**, dallo **strappo** e dal **sollevamento**. Dimensioni L102XL90XS16 mm. € **8,00**



SC-SAF Switchallarm completo di contaimpulsi. Il sistema è azionato da un **cordino in nylon** di **3 metri** circa. Avvolto e **scorrevole su carrucole**. Lo scorrere del cordino oltre i **6 cm** provoca **l'allarme**. Uscita relè di allarme programmabile attratto oppure in attrazione, C.NC.NA. Alimentazione 12 V. Assorbimento 30 mA. Adatto per **tapparelle e serrande**, le protegge: dal **taglio**, dallo **strappo** e dal **sollevamento**. Grado IP30. Temperatura di lavoro -25° a +70°. Dimensioni L100XL100XS40 mm. Peso 220 gr. € **60,00**



SE-RCS Rotello rivelatore di rotazione brevettato. Corrente massima di transito **1 A 250 V**. Il giro della ruota provoca **l'apertura del contatto per circa 50 mS**. (necessita dell'amplificatore conta impulsi SV-MSI). Adatto per rivelare il sollevamento di serrande e tapparelle. Installare in modo che lo **snodo** a molla tocchi la serranda. Contenitore plastico forma rettangolare snodabile. Dimensioni base L82XL22XS19 mm. € **15,00**

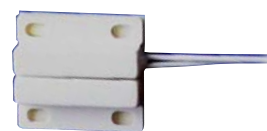

ST-100 Contatto magnetico NC **miniaturizzato ultrapiatto** in ampolla di vetro sottovuoto. Corrente massima di transito **500 mA a 30 V**. **Campo magnetico 10 mm**. Contenitore in **plastica** forma **rettangolare con fori di fissaggio**. Adatto per controllare l'apertura di infissi (non ferrosi). Dimensioni installato L14XH28XS6 mm. **IMO** € **7,00**



ST-105 Contatto magnetico NC **miniaturizzato in ampolla** di vetro sottovuoto. Corrente massima di transito **500 mA a 30 V**. **Campo magnetico 10 mm**. Conforme 1° livello CEI 79-2. Contenitore in **ottone** forma **cilindrica** (a sigaretta). Adatto per controllare infissi (non ferrosi) chiusi. Dimensioni installato L26XD6 testa D8 mm. € **6,50**



ST-400 Contatto magnetico NC in ampolla di vetro sottovuoto. Corrente massima di transito **500 mA a 30 V**. **Campo magnetico 13 mm**. Conforme 1° livello CEI 79-2. Contenitore in **plastica** forma **rettangolare con fori di fissaggio**. Adatto per controllare l'apertura di infissi (non ferrosi). Dimensioni installato L32XH25XS8 mm. € **4,50**

ST-40S Contatto magnetico C.NC.NA. Corrente massima di transito **250 mA a 100 V**. Adatto per porte **interbloccate**. Le rimanenti caratteristiche sono come ST-400. € **16,00**



ST-405 Contatto magnetico NC in ampolla di vetro sottovuoto. Corrente massima di transito **500 mA a 30 V**. **Campo magnetico 13 mm**. Conforme 1° livello CEI 79-2. Contenitore in **materiale plastico** forma **rettangolare con alette forate**. Adatto per controllare l'apertura di infissi (non ferrosi). Dimensioni installato L46XH23XS8 mm. € **3,50**

ST-410 Contatto magnetico NC in ampolla di vetro sottovuoto. Contenitore in **materiale plastico** forma **rettangolare con fori di fissaggio, ancoraggio dei fili con morsetti**. Dimensioni L32XH27XS8 mm. Le rimanenti caratteristiche sono come ST-405. € **4,50**

SWITCH CONTATTI MAGNETICI PER PROTEZIONI PERIMETRALI



ST-415 Contatto magnetico NC in ampolla di vetro sottovuoto. Corrente massima di transito 500 mA a 30 V. Campo magnetico 8 mm. Conforme 1° livello CEI 79-2. Contenitore in plastica forma cilindrica (a sigaretta). Adatto per controllare l'apertura di infissi (non ferrosi), installazione a scomparsa. Dimensioni installato L60XD8 mm. € 3,50



ST-41S Contatto magnetico a scambio C.NC.NA. Tre fili Contenitore in plastica forma cilindrica (a sigaretta). Le rimanenti caratteristiche sono come ST-415. € 16,00



ST-420 Contatto magnetico NC in ampolla di vetro sottovuoto. Corrente massima di transito 500 mA. a 30 V. Campo magnetico 8 mm. Conforme 1° livello CEI 79-2. Contenitore in ottone forma cilindrica (a sigaretta). Adatto per controllare l'apertura di infissi (non ferrosi), installazione a scomparsa. Dimensioni installato L58XD8 mm. € 5,00



ST-436 Contatto magnetico NC in ampolla di vetro sottovuoto. Corrente massima di transito 250 mA. a 100 V. Campo magnetico 13 mm. Adatto per controllare l'apertura di infissi (non ferrosi). Contenitore in metallo forma rettangolare con alette forate per il fissaggio. Dimensioni installato L46XH23XS16 mm. € 6,00



ST-450 Contatto magnetico NC rinforzato in ampolla di vetro sottovuoto. Corrente massima di transito 500 mA. a 30 V. Campo magnetico 25 mm. Adatto per controllare l'apertura di basculanti, installazione a pavimento. Contenitore in metallo forma rettangolare con fori di fissaggio. Dimensioni installato L14XH28XS6 mm. € 20,00



ST-460 Contatto magnetico corazzato NC in ampolla di vetro sottovuoto. Corrente massima di transito 500 mA. a 30 V. Campo magnetico 25 mm. Adatto per controllare l'apertura di porte blindate, infissi materiale ferroso. Contenitore in metallo forma rettangolare con fori di fissaggio. Dimensioni installato L58XH19XS26 mm. € 14,00



SE-467 Contatto magnetico corazzato NC in ampolla di vetro sottovuoto. Corrente massima di transito 500 mA. a 30 V. Campo magnetico 25 mm. Adatto per controllare l'apertura di porte blindate, infissi ferrosi. Contenitore in metallo forma doppio tronco cilindro. Installazione a scomparsa. Dimensioni installato L38XD24XDST20XDC6 mm. € 15,00



SE-CPC Contatto magnetico corazzato NC in ampolla di vetro sottovuoto. Corrente massima di transito 500 mA. a 30 V. Campo magnetico 25 mm. Adatto per controllare l'apertura di porte blindate, infissi ferrosi. Contenitore in metallo forma doppio tronco cilindro. Installazione a scomparsa. Dimensioni installato L38XD24XDST20XDC6 mm. € 5,50



SC-CSA Contatto magnetico ad alta sicurezza in ampolle di vetro sottovuoto. Triplo bilanciamento ampolla magnete. IMQ 1 Liv. Protezione contro: effrazioni, avvicinamento di magneti. Corrente massima di transito 300 mA. a 100 V. Campo magnetico 14 mm. Su infissi ferrosi 9 mm. Adatto per controllare l'apertura di porte tagliafuoco e blindate, infissi ferrosi, di banche, centri commerciali, gioiellerie. Contenitore in alluminio satinato forma parallelepipedo. Installazione a vista. Dimensioni installato L114XH70XS20 mm. € 110,00

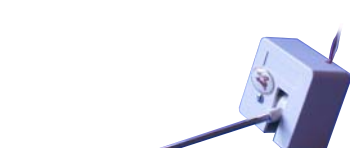

SG-CMR Contatto NC a sistema magnetico interno con ruota pressata. Corrente massima di transito 500 mA. a 100 V. Adatto per controllare l'apertura di infissi ferrosi, porte blindate, casseforti aperture precarie. Installazione a scomparsa, fissaggio con viti laterali. Contenitore in plastica. Dimensioni installato L66XD24XDST20XDC6 mm. € 11,00



SS-470 Contatto Switch ad asta, C.NC.NA il sistema è azionato dal movimento di un asta metallica. Adatto per tapparelle, serrande, porte scorrevoli, cancelli, ascensori. Installazione della base nel cassonetto al centro della serranda. Contenitore plastico rettangolare. Dimensioni base L55XL57XS32 mm. Dimensioni asta L32XD4 mm. € 12,00



ST-IN4 Sensore inerziale NC contatti dorati sottovuoto. Corrente massima di transito 500 mA. a 30 V. Contenitore in plastica con alette di fissaggio forate. Adatto per controllare lo scasso e le vibrazioni intense di: porte, cancelli, casseforti, pareti, inferriate. Necessita della scheda di analisi SS-TWN. Dimensioni L33XH24XS33 mm. € 12,00

MICROTELECAMERE E TELECAMERE BIANCO E NERO

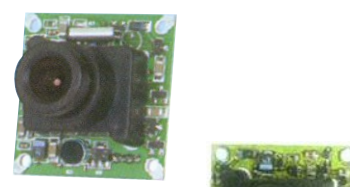

SM-MBS Minicamera bianco e nero. Elemento sensibile Samsung 1/3" B/W CCD. Numero di pixel 500HX582V. Risoluzione 380 TV linee. Sensibilità 0,1 lux F 1,2. Ottica 3,6 mm F2.0. Electronic Shutter 1/50~1/100,000 sec. Impedenza d'uscita 75 Ω 1 Vpp. Angolo di apertura 70°. Definizione ottimale immagini 8/10 metri, visibilità infinita. Utile per riprese nascoste, all'interno di porte blindate, in orologi da parete. Connettore di alimentazione, BNC uscita video. Assorbimento 120 mA. Alimentazione 12 V. Contenuta su scheda. Dimensioni L32XH32XP26 mm. Peso Kg. 0,025. € 66,00



SM-MSP Minicamera bianco e nero. Ottica Pin-hole 5,5 mm/F2.0. La profondità anziché 26 è di 15 mm. Le rimanenti caratteristiche sono identiche alla SM-MBS. € 66,00



SM-MBC Minicamera bianco e nero. Elemento sensibile Samsung 1/3" B/W CCD. Numero di pixel 500HX582V. Risoluzione 380 TV linee. Sensibilità 0,1 lux F 1,2. Ottica 3,6 mm F2.0. Electronic Shutter 1/50~1/110,000 sec. Impedenza d'uscita 75 Ω 1 Vpp. Angolo di apertura 92°. Definizione ottimale 8/10 metri, visibilità infinita. Alimentazione 12 V. Assorbimento 120 mA. Utile per controllo a distanza, impianti di videosorveglianza. Connettore di alimentazione, BNC uscita video. Contenitore metallico con staffa di orientamento. Dimensioni L36XH36XP28 mm. Peso Kg. 0,037. € 82,00



SM-MBP Minicamera bianco e nero. Ottica Pin-hole 5,5 mm/F2.0. La profondità anziché 26 è di 10 mm. Le rimanenti caratteristiche sono identiche alla SM-MBC. € 82,00



SM-MCT Minicamera bianco e nero. Numero di pixel 512HX582V. Risoluzione 380 linee TV. Angolo di apertura 90°. Assorbimento 100 mA. Completa di connettore di alimentazione e BNC su cavo. Contenitore cilindrico tubolare, in materiale plastico con staffa di fissaggio orientabile. Dimensioni L87XØ26 mm. Peso Kg. 0,100. Le rimanenti caratteristiche sono identiche alla SM-MBC. € 115,00



SM-MBI Minicamera bianco e nero, con sensore infrarosso (rilevatore di movimento, utile per l'attivazione di allarme e registrazione). Le cui caratteristiche sono come SV-ILT. Microfono. Connettore di alimentazione, BNC uscita video, RGA uscita audio. Contenitore plastico con staffa di orientamento. Dimensioni L70XH110XP44 mm. Peso Kg. 0,130. Le rimanenti caratteristiche sono identiche alla SM-MSP. € 145,00



SM-DCG Dome camera bianco e nero. Numero di pixel 512HX582V. Sensibilità 0,5 lux F 1,2. Angolo di apertura 92°. Contenitore base cilindrica, con cupola in materiale plastico trasparente. Dimensioni Ø100XH 72Vmm. Peso Kg. 0,100. Le rimanenti caratteristiche sono identiche alla SM-MBC. € 87,00

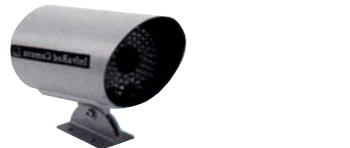

SM-TBE Telecamera bianco e nero con Illuminatore infrarosso da 12 led. Elemento sensibile Samsung 1/3" B/W CCD. Risoluzione 420 linee TV. Sensibilità 0,5 lux F2.0. Ottica 4 mm F2.0. Electronic Shutter 1/50~1/100,000 sec. Angolo di apertura 80°. Impedenza d'uscita 75 Ω 1 Vpp. Definizione ottimale immagini 15 metri, visibilità infinita. Alimentazione 12 V. Assorbimento Illuminatore 280 mA. Utile per riprese di ambienti esterni, di giorno e di notte. Contenitore stagno IP57, con staffa di orientamento. Con cavo di connessione BNC. Dimensioni L105XØ64 mm. Peso Kg. 0,550. € 135,00



SM-MTB Minicamera bianco e nero. 420 linee TV. Sensibilità 0,1 lux. Ottica 4 mm. 10 mt. Dimensioni Ø50XL65 mm. Le rimanenti caratteristiche sono come SM-TBE. € 163,00



SM-MTE Telecamera bianco e nero. Risoluzione 420 linee TV. Ottica 6 mm. Definizione ottimale immagini 30 metri, visibilità infinita. Infrarosso da 84 led, Ass.1,4 A. Dimensioni Ø105XL182 mm. Le rimanenti caratteristiche sono come SM-TBE. € 360,00

SM-TB1 Telecamera bianco e nero. Elemento sensibile Sony 1/3" B/W CCD. Numero di pixel 500HX582V. Risoluzione 420 linee TV. Sensibilità 0,02 lux F1,2. Electronic Shutter 1/50~1/100,000 sec. Sincronismo interno Sync. Impedenza d'uscita 75 Ω 1 Vpp. Alimentazione 12 V. Assorbimento 150 mA. Passo CS. Uscita autoiris. Per una migliore resa si consiglia ottica varifocal SM-VAT. Utile per riprese professionali. Installazione da interno. Per esterno utilizzare custodia stagna In contenitore metallico, con staffa di orientamento SM-CH3. Dimensioni L120XH55XP60 mm. € 98,00

SM-MKM Telecamera bianco e nero. Alimentazione 220 V. 60 Hz. Assorbimento 3 VA. Dimensioni L120XH55XP60 mm. Le rimanenti caratteristiche sono come SM-TB1. € 112,00

RADIOCOMANDI AD ALTA SICUREZZA CON CODIFICA VARIABILE



SM-STX Radiocomando **autoapprendimento quadricanale**. Apprende **4 frequenze** da **270 a 440 MHz** e quattro diverse codifiche, **emesse da UM 86409 e da emulatori** riconosce **4096 diversi codici** di sicurezza. **utile**. Segnalazione **Apprendimento e trasmissione tramite led**. Potenza **1 mW**. Incorpora batteria **12 V**. Utile per clonare **quattro telecomandi tutti diversi**. Si possono raggruppare in unico radiocomando cancello, serranda, allarme, luci, di **marche diverse**. Contenitore plastico con moschettone a portachiavi. Dimensioni **L58XH32XS14 mm**. € **50,00**



SM-REM Radiocomando in **autoapprendimento quadricanale**. Frequenze selezionabili da **270 a 400 MHz**. Segnalazione **Apprendimento e trasmissione tramite led**. Potenza **1 mW**. Incorpora batteria **12 V**. Completo di cacciavite per la taratura. Apprende **quattro diverse codifiche** emesse da **UM 86409** e da emulatori riconosce **4096 diversi codici** di sicurezza. **utile per clonare quattro telecomandi della stessa frequenza**. Contenitore plastico con moschettone a portachiavi. Dimensioni **L58XH32XS14 mm**. € **45,00**



SV-RX3 Radioricevente **433,92 MHz** supereterodina **monocanale**, espandibile **fi-no a 3 canali** tramite modulo **SV-MR3**. Decodifica tramite microprocessore in **autoapprendimento**, tutte le codifiche trasmesse dall'integrato **UM 86409** da equivalenti e da emulatori riconosce **4096 diversi codici** di sicurezza. Uscita relé **C.NC.NA**. Installazione a parete. **Utile per l'adeguamento alle normative dei cancelli**. Contenitore plastico anti-pioggia. Alimentazione **12/24 ac.dc**. Consumo **1 w**. Dimensioni **L98HX97XS55 mm**. € **45,00**



SV-MR3 Modulo decodifica per ampliamento canali della ricevente **SV-RX3**. Le caratteristiche di **autoapprendimento**, della codifica sono determinate dalla **SV-RX3**. Uscita relé, selezionabile tramite jumper **NC.NA**. Circuito completo di connettore ad innesto. Dimensioni **L23XH26XS14 mm**. € **8,00**



SV-RPU Radioricevente **433,92 MHz** supereterodina **bicanale** espandibile a **4 canali** tramite modulo **SV-MCA** (frequenze a richiesta **306/330 MHz**). Decodifica tramite microprocessore in **autoapprendimento**, tutte le codifiche trasmesse dall'integrato **UM 86409** da equivalenti e da emulatori riconosce **4096 diversi codici** di sicurezza. Selezione **monostabile, bistabile, e temporizzato 30/60 secondi**. Due relé di uscita da **1 A a 24 V**. Installazione a parete. **Utile per cancelli, allarme**. Alimentazione **12/24 ac.dc**. Consumo **1 w**. Contenitore in **ABS IP 44**. Dimensioni **L110XH121XS47 mm**. € **95,00**

SV-RP2 Radioricevente **433,92 MHz** supereterodina **bicanale** espandibile a **4 canali**. Alimentazione **220 V 50 Hz**. Le rimanenti caratteristiche sono come **SV-RPU**. € **120,00**



SV-MCA Modulo decodifica per ampliamento canali delle riceventi **SV-RPU SV-RP2**. Le caratteristiche di **autoapprendimento**, della codifica sono determinate dalla ricevente **SV-RPU SV-RP2**. Relé di uscita da **1 A a 24 V**. Circuito completo di connettore ad innesto. Dimensioni **L70XH30XS14 mm**. € **40,00**



SE-SER Centralina per l'**apertura via radio di porte**. La centralina è in grado di comandare qualsiasi **elettroserratura** o elettromagnete alimentato a **12 Vca**. Frequenza di lavoro **433,92 MHz**. Decodifica in **autoapprendimento**, i codici trasmessi dall'integrato **UM 86409** e da emulatori riconosce **4096 diversi codici** di sicurezza. Installazione protetta. **Costruita a norma di legge**. Dimensioni **L73XH40XP20 mm**. € **130,00**



SV-ARG Centralina **accendiluci** a due canali. Ogni canale può essere programmato separatamente in **autoapprendimento monostabile, bistabile, temporizzato**, da un secondo, ad un massimo di **7,5 minuti**. Frequenza di lavoro **433,92 MHz**. Decodifica in **autoapprendimento**, le codifiche trasmesse dall'integrato **UM 86409** e da emulatori. **Due relé di uscita da 10 A a 250 V**. Alimentazione **220 V 50/60 Hz**. Installazione a parete. Contenitore in materiale plastico. Dimensioni **H113XL113XP57 mm**. Peso Kg. **0,350**. € **150,00**

SWITCH CONTATTI MAGNETICI PER PROTEZIONI PERIMETRALI

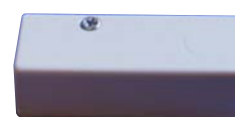

ST-441 Vibratore **autoadesivo** contatti dorati NC, su lamelle di bronzo fosforoso. Sensibilità regolabile. Corrente massima **500 mA a 30 V**. Protetto contro l'apertura. Adatto per proteggere dallo scasso e da colpi ripetitivi: infissi, porte. **Necessita della scheda di analisi SS-TWN**. Contenitore in plastica. Dimensioni **L49XL26XP15 mm**. € **9,00**



ST-443 Sonda al **mercurio** adesiva, contatti NC immersi in una goccia di **mercurio in ampolla sottovuoto**. Le forti vibrazioni fanno saltare il mercurio, il quale libera i contatti. Corrente **500 mA a 30 V**. Adatta per controllare vetrate, **proteggere dallo scasso strutture dure**. Contenitore tronco cilindrico in plastica. Dimensioni **D31XS15 mm**. € **8,50**



ST-475 Pulsante **antirapina** fissaggio a parete oppure al tavolo. Contatti **C.NC.NA**. Terminali provvisti di **morsetti**. **Comando manuale** a pressione. Corrente **1 A per 250 V**. Adatto per azionare sistemi **antirapina, chiamate telefoniche, telesoccorsi**. Contenitore materiale plastico. Forma rettangolare. Dimensioni **L76XL23XP15 mm**. € **5,00**



ST-480 Pedana **antirapina** contenitore in metallo. Contatto **NA** il sistema è azionato da una pedana, se **calpestata** chiude un contatto da **1 A. 250 V**. Il contatto rimane bloccato (chiuso), **si può sbloccare** (riaprire), con la **chiave** in dotazione. Adatto per azionare **chiamate telefoniche, sistemi bloccaporte**. Dimensioni **L330XH130XP80 mm**. € **75,00**



SC-484 Pulsante **antirapina** ripristino a chiave. Quattro terminali provvisti di **morsetti**. **Comando manuale** a pressione. Contatto allarme e tamper NC. Corrente **1 A per 75 Vcc**. Adatto per azionare sistemi **antirapina, chiamate telefoniche, telesoccorso**. Contenitore in **ABS**. Forma rettangolare. Dimensioni **L76XL23XP15 mm**. € **26,00**



ST-T83 Tappeto **sensibile** contenitore in gomma. Contatti **NA**. Il sistema è composto da **aste d'acciaio flessibili**, sospese da membrane di gomma. Posto su un passaggio, come sottotappeto, quando viene **calpestato** si chiude un contatto da **1 A. 75 V**. Utile per azionare aperture di porte automatiche, sistemi di **ripresa televisiva**, sistemi bloccaporte, chiamate telefoniche **antirapina**. Dimensioni **L745XL425XS3 mm**. € **65,00**



SS-WA2 Rivelatore **presenza acqua**. Incorpora **cicalino piezoelettrico** avvertimento locale. Uscita relé di allarme, può **azionare idrovore e chiamata telefonica**. Utile per le perdite di acqua della lavatrice, sotto il lavello, per il bagno. Alimentazione **12 V**. Assorbimento **15 mA**. Contenitore in plastica. Dimensioni **127x40x26 mm**. € **80,00**

RIVELATORI VOLUMETRICI INFRAROSSI E DOPPIA TECNOLOGIA



SR-RGV Sensore **ambientale per la rottura del vetro a doppia tecnologia**. Analizza **40.000 volte al secondo**, la flessione e la frequenza di **frantumazione del vetro**. Jumper abilitazione **memoria e led**. Portata **9 metri quadri**. Uscita NC. Alimentazione **12 V**. Assorbimento **20 mA**. Contenitore in plastica. Dimensioni **L71XH49,5XP25 mm**. € **100,00**



SE-RRV Rivelatore **rottura vetro**. **led di segnalazione**. Controlla la frequenza del taglio nonché della rottura di una lastra di vetro su una **superficie di 2 mt. di raggio**. Il rivelatore non deve essere usato su superfici plastiche, oppure su infissi, telai. Va incollato direttamente sul vetro. Uscita **relé elettronico**. Collegamento con **4 fili**. Alimentazione **12 Vcc**. Contenitore autoadesivo in **ABS**. Dimensioni **L37XH19XS12 mm**. € **65,00**



ST-IMP Rivelatore di impatto e magnetico, contro i tentativi di **scasso**. Regolazione **sensibilità** controllo automatico. Led per segnalazione taratura e memoria. Elevata immunità ai disturbi ambientali ed elettrici. Uscite separate di allarme e manomissione NC. Connessione a morsetti. Particolarmente indicato per la protezione di porte, infissi, pareti, legno e ferro. Montaggio a giorno, in qualsiasi posizione. Alimentazione **12 V**. Assorbimento **20 mA**. Contenitore autoprotetto in **ABS**. Dimensioni **L25XH86XS21 mm**. € **75,00**

ST-CMI Contatto Magnetico adesivo, per **ST-IMP**. Dimensioni **L34XH13XS9 mm**. € **12,00**

INERZIALI VIBRATORI SENSORI SISMICI E ROTTURA VETRO



SE-MSM Microfono selettivo. Rileva lo **scasso** di superfici e strutture metalliche, muri di cemento armato, **casce continue bancomat**. Rivela lo **scasso e i colpi violenti**, provocati con **qualsiasi attrezzo conosciuto**: martello pneumatico, lancia termica, testa di ariete. Area di **copertura** 50 m², 4 metri di raggio. Regolazione della **sensibilità separata di perforazione e di esplosione**. Autotest ciclico, su entrambi i canali. **Immune ai disturbi** ambientali. Uscita relè. Alimentazione 12 V. Assorbimento 3 mA. Contenitore metallico IP54 con tamper. Dimensioni L89XH89XP22 mm. **IMQ** € **415,00**



SE-MSC Microfono selettivo. Rileva lo **scasso** di casseforti e strutture metalliche, **casce continue bancomat**. Stesse funzioni del SE-MSM, dispone inoltre di un dispositivo **copritoppa** che protegge la serratura su una delle tre posizioni, coperta, scoperta, intermedia. Area di **copertura** 50 m², 4 metri di raggio. Regolazione della sensibilità separata di **perforazione e di esplosione**. Autotest ciclico, su entrambi i canali. **Immune ai disturbi** ambientali. Uscita relè. Alimentazione 12 V. Assorbimento 3 mA. Contenitore metallico IP54 con tamper. Dimensioni L89XH89XP22 mm. **IMQ** € **630,00**



SE-SPA Piastra di **adattamento e fissaggio**, nella struttura da proteggere al sensore. Adatta per il microfono SE-MSM e per il microfono SE-MSC. Struttura metallica **forata e filettata** completa di **viti e accessori**. Dimensioni L89XH89XP22 mm. € **50,00**



SE-PIT Perturbatore interno. Adatto per **testare la funzionalità** in modo operativo del Microfono SE-MSM e del Microfono SE-MSC. Struttura metallica con **elettronica affogata**. Cavi di collegamento polarizzati. Dimensioni L89XH89XP22 mm. € **70,00**

RIVELATORI VOLUMETRICI INFRAROSSI E DOPPIA TECNOLOGIA



SS-DIN Campanello DIN DON **mini allarme** con **sensore infrarosso**, portata 10 mt. per 130°. Connettore per allaccio pulsante esterno, e per alimentatore supplementare. Selettore a **tre posizioni** (**din-don, spento, allarm**), in posizione allarm ha: il tempo di **uscita**, il tempo di **ingresso**, il tempo di **sirena**. Adatto per segnalare l'ingresso di clienti in negozio, per il controllo di passaggi, per i bambini che si svegliano. Alimentazione **batteria alcalina 9 V**. compresa. Contenitore in plastica. Dimensioni L80XH70XP40 mm. € **30,00**



SG-IDT Doppia tecnologia (**Microonda ed infrarosso**), rivelatore volumetrico di movimento. Portata regolabile da 3 a 15 mt. Segnalazioni con **tre led**, giallo, **rosso, verde**. Jumper **funzioni AND OR**, **led** attivati e disattivati. Uscita relè NC. tamper NC. **Inibizione con comando positivo**. La sua affidabilità lo rende indispensabile e sicuro per protezioni industriali, banche, oreficerie, farmacie, chiese, corridoi, saloni, ed in **ambienti con correnti d'aria**, oggetti sospesi, pareti mobili, specchi. Alimentazione 12 V. Assorbimento 24 mA. Contenitore in plastica. Dimensioni H120XL60XP40 mm. € **45,00**

SG-IDM Doppia tecnologia (**Microonda ed infrarosso**), **autotest**, segnalazione ed **esclusione del sensore guasto, antiaccecamento**. Memoria dei sensori, settabile dalla centrale. Assorbimento 38 mA. Le rimanenti caratteristiche sono identiche alla SG-IDT € **50,00**

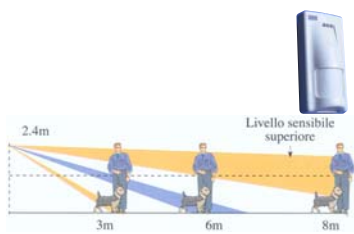

SR-KDA Doppia tecnologia (**Microonda ed infrarosso**), rivelatore volumetrico di movimento. Tecnologia a **microprocessore**, discriminante la **presenza di animali** fino a **45 Kg**. Circuito a **compensazione di calore** brevettato (US p. 5,629,676). Portata **regolabile da 0 a 15 mt**. Segnalazioni con **tre led**, giallo, **rosso, verde**. Jumper selezione **led** attivati e disattivati. Uscita relè NC. tamper NC. Memoria opzionale con reset. L'alta affidabilità e la discriminazione di **animali di piccola taglia**. Alimentazione 12 V. Assorbimento 44 mA. Contenitore in plastica. Dimensioni H128XL64XS50 mm. **IMQ** € **165,00**

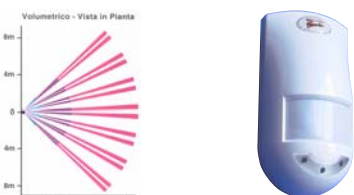

SV-ILT Infrarosso passivo **grandangolo** rivelatore volumetrico di sbalzi termici, provocati da **movimenti**. Portata **15 metri**. Sensibilità regolabile tramite jumper: alta, bassa. Segnalazioni delle funzioni tramite **led**, escludibile dal jumper. Uscita relè NC. Tamper NC. **L'immunità ai disturbi** ed alle radiofrequenze, lo rendono particolarmente adatto alle protezioni di **stanze chiuse, esenti da correnti d'aria**. Alimentazione 12 V. Assorbimento 15 mA. Contenitore in plastica. Dimensioni H120XL60XP40 mm. € **20,00**

FOTOCELLULE ACCESSORI E DISPOSITIVI PER AUTOMAZIONI



SV-CAS Centrale a **microprocessore** per motore di tapparelle, tende da sole. Incorpora ricevente radio **433 MHz**. Apprende i radiocomandi **433 MHz con codifica UM 86409**. tempi di lavoro e prestazioni in **autoapprendimento su memoria riscrivibile**. Segnalazione delle funzioni a **led**. Comando anche tramite pulsanti. Servizi: automatico, uomo presente. Dispositivo previsto di ingresso per anemometro, e pluviometro. Alimentazione 220 V. Contenitore in ABS. Dimensioni L110XH121XS47 mm. € **130,00**

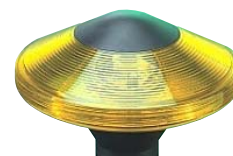

SS-PUL Lampeggiatore in metacrilato trasparente di **colore giallo**. Incorpora elettronica intermittente. Adatto come segnalatore di organi in movimento. Figura a **disco volante** anti pioggia. Installazione da **esterno a vista**, su colonna o palo. Contiene lampada 220 V 30 W. Alimentazione 220 V 50 Hz. Dimensioni Ø172XH110XB.Ø.50 mm. € **27,00**



SV-LPF Faro in metacrilato semitrasparente di **colore giallo**. Figura tronco ovale. Contiene **1 lampada** con portalampe. Da installare su centrali che dispongono di elettronica a lampeggi diversificati, i quali segnalano i diversi movimenti del cancello. Alimentazione 220 V 50 Hz. Assorbimento **30 W**. Dimensioni L130XH170XP65 mm. € **27,00**

SV-ELA Elettronica lampeggiante a mezzo Triac. Alimentazione 220 V 50 Hz. Supporta lampade fino a **30 W**. Protetta da involucro al silicone. Collegamento con 4 fili. € **9,00**

SV-BML Base di fissaggio a parete per il faro SV-LPF. Costruita in materiale plastico con fori di ancoraggio. Permette il fissaggio perpendicolare del faro sulle pareti. € **6,00**

SV-ACL Antenna accordata **433,92 MHz** con base adattatore per faro SV-LPF. Stelo collegato al cavo SM-R59 da 75 ohm. Lunghezza cavo 4,5 metri, non tagliare. € **22,00**

SV-TH4 Antenna accordata **433,92 MHz** completa di staffa a 90° per il fissaggio a parete; con 4,5 metri di cavo SM-R59 da 75 ohm. Da non tagliare. Installare a vista € **27,00**



ST-L12 Lampeggiatore **tronco cono**. **Intermittenza elettronica, lampada incandescenza**. Calotta arancio trasparente (disponibile rosso, giallo). Installazione consigliata a parete, su palo, **ripetitore di allarme remoto**, su cancelli automatici, macchine operatrici. Alimentazione 12 V. Assorbimento 1,2 A. Contenitore plastico ABS. Composto da base con fori di fissaggio e calotta. Dimensioni Ø116XH125XØ70 mm. € **15,00**

ST-L20 Lampeggiatore **tronco cono**. Intermittenza elettronica, **lampada da 30 W**. Alimentazione 220 V. Le rimanenti caratteristiche sono identiche alla ST-L12. € **30,00**

RADIOCOMANDI AD ALTA SICUREZZA CON CODIFICA VARIABILE



SV-R2C Radiocomando **bicanale**. Frequenza di trasmissione 433,92 MHz. Potenza trasmessa 1 mW. **Codifica con UM 86409** o emulatore, trasmette 4096 codici di sicurezza programmati dell'utente per mezzo di 10 dipswitch su due diversi canali. Segnalazione di trasmissione tramite **led**. Portata 60/100 metri. Incorpora batteria 12 V. Contenitore materiale plastico. Dimensioni L35XH60XS15 mm. € **20,00**



SP-R3C Radiocomando **tricanale**. Frequenza di trasmissione 433,92 MHz. Potenza trasmessa 1 mW. **Codifica con UM 86409** o emulatore, trasmette 4096 codici di sicurezza programmati dell'utente per mezzo di 10 dipswitch su tre diversi canali. Segnalazione di trasmissione tramite **led**. Portata 60/100 metri. Incorpora batteria 12 V. Contenitore materiale plastico. Dimensioni L35XH60XS15 mm. € **35,00**



SV-R4C Radiocomando **quadricanale**. Frequenza di trasmissione 433,92 MHz. Potenza trasmessa 1 mW. **Codifica con UM 86409** o emulatore, trasmette 4096 codici di sicurezza programmati dell'utente per mezzo di 10 dipswitch su quattro diversi canali. Segnalazione di trasmissione tramite **led**. Portata 60/100 metri. Incorpora batteria 12 V. Contenitore materiale plastico. Dimensioni L35XH60XS15 mm. € **35,00**



SV-R6C Radiocomando **esacanale**. Frequenza di trasmissione 433,92 MHz. Potenza trasmessa 1 mW. **Codifica con UM 86409** o emulatore, trasmette 4096 codici di sicurezza programmati dell'utente per mezzo di 10 dipswitch su sei diversi canali. Segnalazione di trasmissione tramite **led**. Portata 60/100 metri. Incorpora batteria 12 V. Contenitore materiale plastico. Dimensioni L73XH39XS15 mm. € **50,00**

- 

SV-CPS Costa meccanica montata su **profilato di alluminio**. Sensore a **microswitch**, azionato da un **cavo di acciaio tenuto in tensione**, la tensione è regolabile. Provvista di tappi, punti di fissaggio. Utile per la protezione **antischiacciamento** su automazioni. Supporto in gomma da 60 mm. Dimensioni Alta 1,500 X Spessore gomma 75 mm. € **80,00**
- 

SV-CP2 Costa meccanica montata su **profilato di alluminio**. Dimensioni Alta 2000 X Spessore gomma 75 mm. Le rimanenti caratteristiche sono come SV-CPS. € **85,00**
- 

SV-CP3 Costa meccanica montata su **basso profilato di alluminio**. Dimensioni Alta 3000 X Spessore gomma 25 mm. Le rimanenti caratteristiche sono come SV-CPS. € **70,00**
- 

SV-CP4 Costa meccanica montata su **basso profilato di alluminio**. Dimensioni Alta 4000 X Spessore gomma 25 mm. Le rimanenti caratteristiche sono come SV-CPS. € **76,00**
- 

SV-PAM PALETTE blocco d'anta meccanico composto da un **profilato d'acciaio zincato**, con all'interno un **perno d'ottone retrattile**. Una robusta molla assicura il rientro del perno. Il dispositivo **va fissato nell'anta femmina** (quella che si chiude prima e che batte sul perno fissato in terra, dove è ricavato il foro per il perno di blocco). L'ar-rivo dell'anta maschio, **schiaccia la rotula di ottone**, la quale spinge il **perno nel foro**. € **42,00**
- 

SS-EVA ELETROSERRATURA universale **ambidestra** con 2 chiavi. Completa di accessori e tettoia parapigioggia. Entrata del chiavistello regolabile da 50 a 70 mm. Indispensabile per cancelli automatici **reversibili**. Installazione al centro delle 2 ante (Unitamente al paletto blocco d'anta SV-PAM, ottenendo così un corpo unico). Comando manuale, oppure in **automatico dalla centrale**. Alimentazione di sblocco 12 V. ca. Dimensioni L144XH112XS42 mm. € **100,00**
- 

SS-EVS ELETROSERRATURA per cancelli scorrevoli con 2 chiavi. Perno di chiusura a gancio. Le rimanenti caratteristiche sono come SS-EVA. € **225,00**
- 

SS-ECS ELETTOCHIAVISTELLO a caduta per cancelli a battente con 2 chiavi. Perno di chiusura a gancio. Le rimanenti caratteristiche sono come SS-EVA. € **230,00**
- 

SS-SC1 Selettore in plastica da **PARETE** con due **microswitch**. Comando a chiave, su tre posizioni con ritorno a molla. Posizione di centro **spento**, a destra **apre**, a sinistra **chiude**. Serratura **italiana** standard, con 2 chiavi. Adatto per il comando manuale di: serrande, cancelli, tapparelle, barriere, wasistas. Dimensioni Ø75XH32 mm. € **38,00**
- 

SS-SC2 Selettore in plastica da **INCASSO** con due **microswitch**. Dimensioni Ø.Est. 75XH.Est.32XØ.Int.57XL.Int.61 mm. Le rimanenti caratteristiche sono come SS-SC1. € **38,00**
-

SV-PLA Selettore in alluminio pressofuso da **PARETE** o da **INCASSO** con due **microswitch**. Comando a chiave, su tre posizioni. Posizione di centro **spento**, a destra **apre**, a sinistra **chiude**. Serratura **italiana** standard, con 2 chiavi. Adatto per il comando manuale di: serrande, cancelli, barriere, wasistas. Dimensioni L71XH71XP45 mm. € **36,00**
-

SP-SC2 Selettore in plastica da **INCASSO** con due **microswitch**. Dimensioni Ø.Est. 75XH.Est.32XØ.Int.57XL.Int.61 mm. Le rimanenti caratteristiche sono come SP-SC2. € **23,00**
-

ST-ACC Asta a **cremagliera in acciaio** zincata. Modello universale indispensabile per motoriduttori utilizzati per l'automazione di **cancelli scorrevoli**. Dotata di tre fori ovalizzati per la centratura. Completa di tre **bulloni di fissaggio**, con relativi distanziali filettati da un lato a **saldare** dall'altro. Dimensioni L1000XS12XH30 mm. € **21,00**
-

SP-CPR Asta a **cremagliera antirumore** la parte dentata in **materiale plastico antiusura**. Rinforzata con anima in **acciaio zincato**. Modello universale per motoriduttori di **cancelli scorrevoli**. Dotata di bulloni per il fissaggio. Dimensioni L500XS14XH30 mm. € **7,00**
-

SS-ANV Anemometro sensore di **velocità del vento**. Da utilizzare con la centralina **SV-CAS**. Ogni giro di elica, un contatto, portata contatto 200 mA. a 100 V.dc. Cavo di collegamento con 2 conduttori da 2,5 mmq. lungo 4 metri. Contenitore PC UL94V-0 (IP54). Direttiva 89/336/CEE. Dimensioni imballo L240XH185XP110 mm. € **75,00**
-

SV-VLD Rivelatore induttivo di **masse metalliche** monocanale. Controlla un **anello chiuso costituito da filo di rame** da 1,5 millimetri quadri, interrato in una circonferenza di 10 metri. Regolazione della sensibilità. Adatto per controllare **passaggio di automezzi**. Uscita relè, contatto 0,5 A 220 V. Alimentazione 220 V 50 Hz. Dimensioni L90XH75XP32 mm. € **220,00**

- 

SV-ILM Infrarosso passivo **grandangolo** rivelatore volumetrico di sbalzi termici, provocati da **movimenti**. Portata **15 metri**. Sensibilità regolabile tramite jumper: alta, bassa. Segnalazioni delle funzioni tramite **led**, escludibile dal jumper. Uscita relè NC. Tamper NC. **L'immunità ai disturbi** ed alle radiofrequenze, lo rendono particolarmente adatto alle protezioni di **stanze chiuse, esenti da correnti d'aria**. Alimentazione 12 V. Assorbimento 15 mA. Contenitore in plastica. Dimensioni H120XL60XP40 mm. € **ND,00**
- 

SL-IFB Sensore Infrarosso a **tenda**. Copertura selezionabile da 2 a 5 metri x 55°, 3 zone sensibili su un piano. Apertura tenda 12°. Switch antimanomissione NC 1 A 125 V. Relè allarme uscita NC 1 A a 24 V. Protezione **interna**, Installazione a parete, indicato per vano finestra, oppure come barriera su passaggi; non esposti a sole, correnti d'aria, nonché a termosifoni. Alimentazione 12 V. Assorbimento 18 mA. Temperatura di esercizio 0° a +40°. Contenitore in ABS **bianco**. Dimensioni L135XH35XS28 mm. € **60,00**
- 

SL-IFN Sensore Infrarosso a **tenda**. Di colore **nero**. Caratteristiche identiche SL-IFB € **60,00**
- 

SC-DED Sensore di movimento infrarosso con lente **grandangolo 90°** per **15 metri**. Sistema di rilevamento tecnologia ASIC, **due rilevatori PIR** a duplice elemento, filtrano e inviano i segnali percepiti al potente **microcontrollore**, il quale analizza in tutte le condizioni ambientali i segnali emessi da un **corpo umano**. Segnalazioni eventi tramite **led**. Temperatura di esercizio da -20 a + 50°. Umidità fino al 95 %. Installazione a parete, per protezioni industriali, corridoi, saloni, ed in **ambienti con correnti d'aria**, lontano da raggi solari diretti. Alimentazione 12 V. Assorbimento 13 mA. Contenitore in plastica ABS a tenuta stagna. Dimensioni H135XL85XS43,4 mm. Peso Kg. 0,160. € **130,00**
- 

SC-DET Sensore Infrarosso a **tenda**. Le rimanenti caratteristiche come SG-DED € **130,00**
- 

SC-DEL Sensore Infrarosso **lungo raggio**. Le rimanenti caratteristiche come SG-DED € **130,00**
- 

SV-MIL Infrarosso passivo **grandangolo** rivelatore volumetrico di sbalzi termici, provocati da **movimenti**, montato su un modulo LIVING 503. Portata **8 metri**, 110°, su 9 fasci. **Sensore duale con filtri**. Segnalazioni funzioni tramite **led**. Uscita relè NC. Indispensabile per proteggere appartamenti e ambienti di **alto stile**. Contenitore plastico. Alimentazione 12 V. Assorbimento 13 mA. Dimensioni P45XH25XS40 mm. € **30,00**
- 

SV-MIM Infrarosso passivo **grandangolo** rivelatore volumetrico di sbalzi termici, provocati da **movimenti**, montato su un modulo TICINO MAGIC 503. Portata **8 metri**, 110°, su 9 fasci. **Sensore duale con filtri**. Segnalazioni funzioni tramite **led**. Uscita relè NC. Indispensabile per proteggere appartamenti e ambienti di **alto stile**. Contenitore plastico. Alimentazione 12 V. Assorbimento 13 mA. Dimensioni P45XH25XS40 mm. € **30,00**
-

SJ-WSM Infrarosso passivo **grandangolo** rivelatore volumetrico di sbalzi termici, provocati da **movimenti**, montato su un modulo MAGIC BTICINO 503. Portata **10 metri 140°**. **Sensibilità regolabile** tramite jumper: alta, bassa. **Segnalazioni funzioni** tramite **led**, escludibile dal jumper. Uscita stato solido NC. A richiesta può essere montato sui seguenti moduli: **SJ-WAB AVE BLANC**. **SJ-WAN AVE NOIR**. **SJ-WGN SYSTEM GEWIS NERO**. **SJ-WGP PLAYBUS GEWIS**. **SJ-WGB SYSTEM GEWIS BIANCA**. **SJ-WLB LIGHT BTICINO**. **SJ-WIT TECH**. **SJ-WSL LIVING INTERNATIONAL**. **SJ-WBL BTICINO LIVING**. **SJ-WIB IDEA BIANCA**. **SJ-WIN IDEA NERA**. Indispensabile per proteggere appartamenti e ambienti di **alto stile**. Alimentazione 12 V. Assorbimento 9 mA. Contenitore in plastica. Dimensioni P44XL31XS18 mm. Profondità con lente 52 mm. **IMQ** € **110,00**
-

SR-LPR Doppia tecnologia da **soffitto a 360° (Microonda ed infrarosso)**, rivelatore volumetrico di movimento. Tecnologia a **microprocessore**, portata **microonda regolabile**. Memoria opzionale con reset. Segnalazioni con tre **led**, giallo, rosso, verde. Jumper selezione **led** attivati e disattivati. Controllo della temperatura a **microcontrollore**. Uscita relè NC. Tamper NC. Indispensabile per **proteggere ambienti disturbati** da insetti e da correnti d'aria; oppure quando le pareti risultano occupate. Alimentazione 12 V. Assorbimento 25 mA. Contenitore in plastica. Dimensioni D135XS27 mm. € **185,00**

SENSORI INFRAROSSI E SBARRAMENTI DA INTERNO ESTERNO

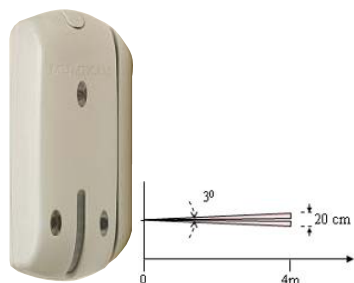

SM-CDT Doppia tecnologia (*Microonda ed infrarosso*), a tenda da esterno. rilevatore volumetrico di movimento. Portata regolabile 12 mt. Regolazione separata dei sensori. Antimascheramento. Selezione **AND-OR** (1 sensore, oppure 2 Sensori). Segnalazione dei singoli eventi a led. Compensazione della temperatura, da -37° a +70°. Discrimina i disturbi ambientali. Uscita allarme NC, tamper NC. Comando di **Inibizione** memoria. La sua affidabilità lo rende indispensabile e sicuro per protezioni industriali, corridoi, saloni, ed in **ambienti con correnti d'aria**, pareti mobili, specchi. Installazione a parete, oppure a 90° tramite la staffa di fissaggio in dotazione. Alimentazione 12 V. Assorbimento 20 mA. Contenitore in plastica. Dimensioni H104XL35XP35 mm. € **150,00**

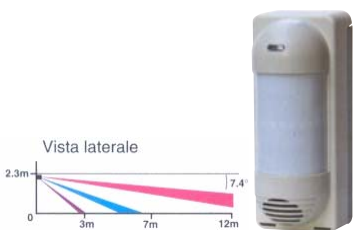

SV-VX4 Rivelatore infrarosso passivo **grandangolo da esterno**. Tecnologia a **micro-processore**. Portata regolabile fino a **13 metri**, angolo di copertura 90°. Altezza di fissaggio sensore 1,2 metri. Sette zone sensibili. Segnalazione tramite **led** escludibile. Selezione **giorno notte**. Uscita relè. Tamper NC. Analizza e **discrimina disturbi** ambientali e animali da cortile. Particolarmente efficiente per proteggere: giardini, balconi, terrazze, passaggi. Alimentazione 12 V. Assorbimento 25 mA. Contenitore in plastica. Grado di protezione IP 54. Dimensioni H198XL80XP82 mm. Peso Kg. 0,550. € **225,00**

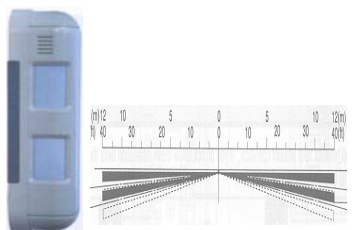

SV-BX8 Rivelatore doppio infrarosso passivo a **tenda da esterno**. Tecnologia a **micro-processore**. Portata regolabile fino a **24 metri**, **12 metri per ciascuno lato**, ogni lato **2 sensori**. Altezza max fissaggio sensore 1,2 metri. Segnalazione tramite **led** escludibile. Uscita relè. Tamper NC. Analizza e **discrimina disturbi** ambientali e **animali da cortile**. Particolarmente efficiente per proteggere: giardini, balconi, terrazze, passaggi, pareti, **ponteggi edili**. Alimentazione 12 V. Assorbimento 38 mA. Contenitore in plastica. Grado di protezione IP 55. Dimensioni H233XL55XP69 mm. Peso Kg. 0,400. € **220,00**

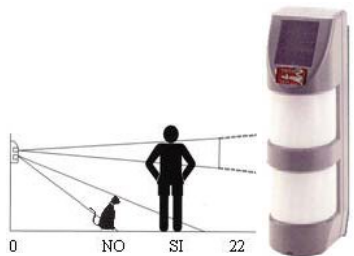

SH-DTE Sensore **infrarosso da esterno** con **doppio rilevatore**, su un **quadruplo elemento a specchio**, con brandeggio singolo 180° in orizzontale e 15° in verticale. Portata **22 metri in esterno**. Apertura massima dei **fasci a 18 metri**, è di **1 metro di base e di 1,2 metri di altezza**. Programmazione sia in AND sia in OR, in OR. Installato all'interno si può programmare in OR cioè a fasci singoli, installato all'esterno deve essere programmato in AND cioè a **doppio fascio**. Alimentazione 12 V. Assorbimento 35 mA. Contenitore in plastica ABS a tenuta stagna IP 65, snodo per installazione a parete. Dimensioni H270XL80XP87 mm. Peso Kg. 0,160. € **295,00**

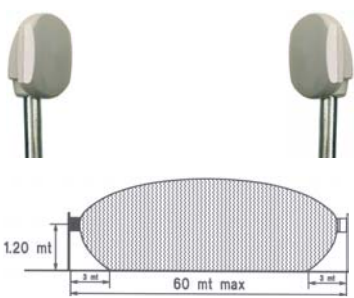

SA-BM6 Barriera a microonde da **esterno**, portata **60 metri**. Sensibilità regolabile. Frequenza 9,5 GHz. **Immune alle intemperie**, uccelli, piccoli animali. Non ha **punti di ombra**. La figura accanto è il fascio di protezione ottenuta tra il TX e RX. Antimanomissione NC. Uscita relè. Alimentazione 12 V. Assorbimento trasmettitore 70 mA. Contenitori in plastica IP 65. Dimensioni 158X113X46 mm. Peso 1,1 Kg. € **785,00**

SA-BMC Barriera a microonde da **esterno**, portata **120 metri**. Le rimanenti caratteristiche sono le stesse della SA-BM6. Dimensioni 158X113X46 mm. Peso 1,1 Kg. € **1.260,00**

SA-BMD Barriera a microonde da **esterno**, portata **200 metri**. Le rimanenti caratteristiche sono le stesse della SA-BM6. Dimensioni 158X113X46 mm. Peso 1,1 Kg. € **1.610,00**



SE-BLC Barriera **multipla ad infrarossi attivi**. Protezioni lineari, **interne 20 metri**, **esterne 10 metri**. Sistema di rilevazione con **due raggi selezionabili**, da 40 cm, a 10 metri. Tecnologia a **microprocessore**. Uscita relè NC. Segnalazione di allineamento tramite **led**. Indispensabile per la protezione di **finestre e porte** aperte. Installazione sul telaio, tra la finestra, la persiana o tapparella. Alimentazione 12 V. Assorbimento 30 mA. Contenitore autoprotetto IP 65. Dimensioni L23XS25XH500 mm. € **178,00**

SE-BLU Barriera **multipla ad infrarossi attivi**. Con **quattro raggi selezionabili**. Dimensioni L23XS25XH1000 mm. Le rimanenti caratteristiche sono come SE-BDR € **225,00**

SE-BLM Barriera **multipla ad infrarossi attivi**. Con **sei raggi selezionabili**. Dimensioni L23XS25XH1.500 mm. Le rimanenti caratteristiche sono come SE-BDR € **280,00**

SE-BLD Barriera **multipla ad infrarossi attivi**. Con **otto raggi selezionabili**. Dimensioni L23XS25XH2000 mm. Le rimanenti caratteristiche sono come SE-BDR € **330,00**

AUTOMAZIONI PER TAPPARELLE PORTE FINESTRE E WASISTAS



SV-RMM Rivelatore di movimento a microonde, per il comando di apertura delle porte scorrevoli automatiche. Portata regolabile da 1 a 6 m.q. Tempo di risposta regolabile da 0,5 a 4 ". Installazione sulla traversa altezza ottimale 2,5 metri. in luogo protetto. Alimentazione 12/24 V. ac/dc. Dimensioni S73XH96XP64 mm. Peso 0,110 g. € **216,00**



SV-PPV Pinza per porta scorrevole in vetro. Può sostenere lastre di vetro da 120 Kg, spessore da 8 fino a 10 mm. Fissaggio del vetro tramite silicone vetraio. Fissaggio sulla traversa con viti inserite nella apposita guida. Realizzata in profilato di alluminio estruso, con guide e viti di serraggio. Dimensioni S30XH60XL1000 mm. € **170,00**



SV-ADF Coppia fotocellula. Composta da: amplificatore multiplexato elettronica ridondante, due sonde una trasmittente, una sonda ricevente. Allineamento e portata regolabile da 1 a 20 metri. Indispensabili per ascensori, bussole antirapina, passaggi controllati, porte automatiche. Tempo di intervento relè 50". Tempo di ripristino relè 0,5". Alimentazione 12/24 V. ac/dc. Dimensioni S110XH35XP75 mm. Peso 0,400 g. € **126,00**

FOTOCELLE ACCESSORI E DISPOSITIVI PER AUTOMAZIONI



SV-FAT Coppia di **fotocellula autocentrante**, composta da trasmettitore e ricevitore. Portata direttiva **15 metri**. L'interruzione del raggio infrarosso, provoca la caduta dei due relè. Uscita relè **C.NC.NA.** da 1 A. a 24 V. Sono necessarie per interrompere il movimento di automazioni, per il controllo e il conteggio di persone in un passaggio. **Installazione a parete**. Alimentazione 12/24 ac/dc. Assorbimento 80 mA. Corpi in plastica IP 44. Dimensione singola L57XH92XP35 mm. Peso 0,150 Kg. € **52,00**



SV-LAP Coppia di **fotocellula autocentrante**, composta da trasmettitore e ricevitore. Portata direttiva **20 metri**. L'interruzione del raggio infrarosso, provoca la caduta dei due relè. Uscita relè **C.NC.NA.** da 1 A. a 30 V. Sono necessarie per interrompere il movimento di automazioni, per il controllo e il conteggio di persone in un passaggio. **Installazione a parete**. Alimentazione 12/24 ac/dc. Assorbimento 60 mA. Corpi in plastica IP 44. Dimensione singola L39XH86XP33 mm. Peso 0,150 Kg. € **52,00**



SV-FTI Coppia di **fotocellula autocentrante**, composta da trasmettitore e ricevitore. Portata direttiva **20 metri**. L'interruzione del raggio infrarosso, provoca la caduta dei due relè. Uscita relè **C.NC.NA.** da 1 A. a 30 V. **Installazione ad incasso**. Le rimanenti caratteristiche elettroniche, e fisiche sono identiche a SV-LAP. Dimensione singola L69XH69XP.Est.14X Dimensioni incasso Ø.Inter. 60XP.Incas. 32 mm. Peso 0,150 Kg. € **58,00**



SB-FRP Coppia di **fotocellula orientabile**, ruotante fino a **180°**. Composta da trasmettitore e ricevitore sincronizzati. Led segnalazione centratura. Portata fino a **25 metri**. L'interruzione del raggio infrarosso, provoca la caduta dei due relè. Uscita relè **C.NC.NA.** da 1 A. a 30 V. **Installazione a parete**. Alimentazione 24 ac/dc. Assorbimento 70 mA. Corpi in plastica IP 44. Dimensione singola L36XH110XP31 mm. € **55,00**



SV-CFL Coppia **paline** per fotocellule SV-LAP. Con tetto **parapioggia** in materiale plastico, ad incastro. Corpo in profilato di acciaio spessore di 0,8 decimi, verniciato a fuoco di colore nero. Indispensabili per l'installazione di fotocellule dove **non esistano pareti di appoggio**. Provvista di fori passacavo e base di **fissaggio a pavimento**. Dimensione della singola colonnina L60XH500XS35 mm. Peso 1.250 Kg. € **74,00**

SV-PSF Palina per fotocellule **standard**. Con tetto **parapioggia** spiovente. Corpo in profilato di alluminio estruso anodizzato, spessore di 1,8 decimi. Composto da due parti ad incastro scorrevole. Completa di fori e basetta scorrevole interna, per il fissaggio della fotocellula, **base di fissaggio a pavimento**. Indispensabile per fotocellule quando **non esistano pareti di appoggio**. Dimensione singola L60XH500XS35 mm. € **63,00**

SV-PFC Palina per fotocellule **standard** e per il **selettore** a chiave. Le rimanenti caratteristiche sono come SV-PSF. Dimensione singola L60XH1000XS35 mm. € **90,00**

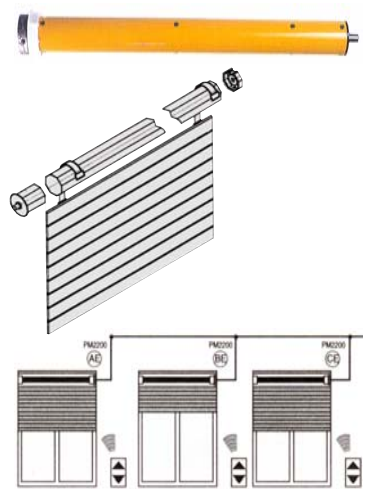

SG-MT1 Motoriduttore elettromeccanico per **TAPPARELLE** e tende da sole. Trazione **21/32 Kg.** Velocità 12 giri minuto. Regolazione fine corsa apertura e chiusura. Potenza 160 W. Protezione termica 135°. Dotato di tre metri di cavo, adattatori standard, staffe e bulloni per il fissaggio. Centrale elettronica con radiocomando, da noi consigliata per singolo motore sv-ct6. Non superare mai il peso di trazione. Riporto del peso delle tapparelle per metro quadro, costruite con i seguenti materiali. Plastica (PVC) peso al mq 4,5 Kg. Alluminio estruso, e (PVC) con rinforzo, peso al mq 6 Kg. Ferro e legno peso massimo al mq 10 Kg. Esempio di calcolo per tapparella di Alluminio, il cui peso al mq è **P 6 Kg.** per, altezza **H 2,5** per larga **L 1,4**. (Formula $PXHXL=$) $6 \times 2,5 \times 1,4 =$ **Kg 21.** Corpo in profilato d'acciaio verniciato. Grado di protezione **IP 44.** Alimentazione 220 V 50 Hz. Dimensioni Ø46XL556X mm. Peso 2,9 Kg.

SG-MT2 Motoriduttore elettromeccanico per **TAPPARELLE** e tende da sole. Trazione **32/40 Kg.** P.170 W. Le rimanenti caratteristiche sono come SG-MT1. € **120,00**

SG-MT4 Motoriduttore elettromeccanico per **TAPPARELLE** e tende da sole. Trazione **40/85 Kg.** P.170 W. Le rimanenti caratteristiche sono come SG-MT1. € **140,00**



SA-MAP Sistema di automazione **APRIPERSIANA.** Composto da 2 motoriduttori a braccio articolato a lunghezza variabile, provvisti di sblocco per mancanza di corrente, fissati su cassonetto portante. Struttura cassonetto lamiera di acciaio trattata e verniciata. Apertura delle ante a 180°. Movimento sincronizzato. Frizione meccanica antivento e manovra manuale di emergenza. Elettroserratura di sicurezza antintrusione incorporata. Larghezza massima di un'anta 0,70 metri. Peso massimo di un'anta Kg. 30. Alimentazione 220 V 50 Hz. Dimensioni cassonetto L60XH49XS49 mm. € **1.720,00**

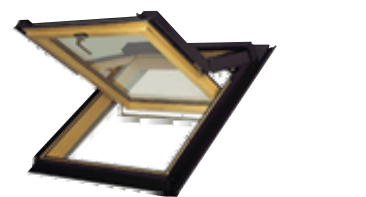

SM-VAS Motoriduttore elettromeccanico per **WASISTAS.** Trasmissione a catena. Finecorsa automatico. Selezione della corsa tra 250 e 380 mm. Comando tramite interruttore manuale, oppure tramite centralina automatica con anemometro (rivelatore di vento). Protezione termica 135°. Dotato di cavo, adattatori standard, staffe per il fissaggio. Centrale elettronica con radiocomando, da noi consigliata sv-ct6. Alimentazione 220 V 50 Hz. Potenza 160 W. Dimensioni Ø284XH86XS50 mm. € **160,00**



SV-TAS Sistema di automazione per **PORTA SCORREVOLE** anta singola. Composto da: Traversa in profilato di alluminio. 1 motoriduttore a **24 Vcc.** Organi di trasmissione regolabili. Elettronica intelligente per il controllo sistematico dei movimenti. Ancoraggi per il fissaggio della porta scorrevole su binario. Lunghezza Operatore **1370 mm.** Passaggio Libero **600 mm.** Lunghezza porta **700 mm.** Altezza consigliata della porta 2700 mm. Portata massima (peso della porta) **120 Kg.** Oltre 1000 manovre al giorno. Alimentatore di lavoro e ricarica batteria **220 V.** 50 Hz. Peso dell'automatismo 4 Kg. € **1.550,00**

SV-TAM Sistema di automazione per **PORTA SCORREVOLE** anta singola. Lunghezza Traversa **5970 mm.** Passaggio Libero **2900 mm.** Lunghezza porta **3000 mm.** € **2.160,00**

SV-TDA Sistema di automazione per **PORTA SCORREVOLE** 2 ante. Lunghezza Traversa **1720 mm.** Passaggio L. **800 mm.** Lunghezza di una porta **450 mm.** Portata massima (peso delle 2 porte) **160 Kg.** Le rimanenti caratteristiche sono come SM-PSB € **1.685,00**

SV-TDM Sistema di automazione per **PORTA SCORREVOLE** 2 ante. Lunghezza Traversa **5920 mm.** Passaggio L. **2900 mm.** Lunghezza di una porta **1500 mm.** Portata massima (peso delle 2 porte) **160 Kg.** Le rimanenti caratteristiche sono come SM-PSB € **2.215,00**

ATTENZIONE Le Traversa contenente l'automazione, oltre a quelle standard riportate, vengono costruite su misura. Sulla misura superiore al Passaggio Libero di **600 mm.** si applica un costo di circa € 0,195 per mm. Esempio: Traversa da acquistare P.L. **2300** - Traversa base 600 = $1700 \times 0,195 = 331,50$ + il prezzo base 1.550,00 = € **1.881,50.** Quindi una traversa con Passaggio Libero da 2300 mm. Costa circa. € **1.881,50**

SV-SEL Selettore digitale **multifunzione.** Con chiave di blocco delle funzioni. Indicazione di accesso tramite led. Sei Pulsanti con indicazione tramite led della manovra in esecuzione. Manovre: solo entrata, solo uscita, entrata ed uscita, **apertura parziale,** apertura totale, **reset centralina** di comando. Utile per gestire i comandi della centralina della porta scorrevole. Collegamento 6 fili. Dimensioni L120XH80XP35 mm. € **189,00**

SV-RMI Rivelatore di movimenti ad **infrarosso passivo** per il comando di apertura delle porte **scorrevoli automatiche.** Portata regolabile da 1 a 4 m.q. **uso interno.** Alimentazione e collegamenti nella apposita centrale. Dimensioni L70XH50XS20 mm. € **63,00**

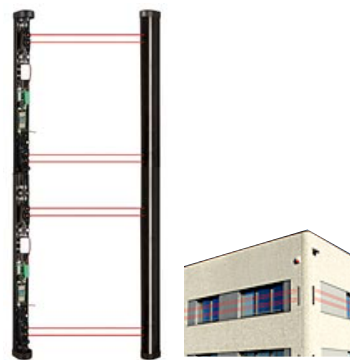

SO-BTC Barriera **multipla ad infrarossi attivi,** sincronismo ottico. Protezioni lineari, interne **30 metri,** esterne **10 metri.** Sistema di rilevazione con **due raggi.** Portata regolabile da 10 a 30 metri. Uscita relè NC. ottima protezione di **un'intera parete.** Installazione con appositi distanziali. Alimentazione 12 V. Assorbimento **100 mA** per 4 raggi. Contenitore autoprotetto **IP 55.** Dimensioni **L26XS26XH500 mm.** € **315,00**

SO-BTU Barriera **multipla ad infrarossi attivi.** Con **quattro raggi selezionabili.** Dimensioni **L26XS26XH1000 mm.** Le rimanenti caratteristiche sono come SO-BTC € **380,00**

SO-BTM Barriera **multipla ad infrarossi attivi.** Con **sei raggi selezionabili.** Dimensioni **L26XS26XH1.500 mm.** Le rimanenti caratteristiche sono come SO-BTC € **560,00**

SO-BTD Barriera **multipla ad infrarossi attivi.** Con **otto raggi selezionabili.** Dimensioni **L26XS26XH2000 mm.** Le rimanenti caratteristiche sono come SO-BTC € **695,00**



SC-BET Sbarramento **perimetrale** con **doppio infrarosso attivo sincronizzato.** Portata all'interno **60 metri.** Portata all'esterno **30 metri.** Allineamento regolabile $\pm 90^\circ$ orizzontale, $\pm 10^\circ$ verticale. Sensibilità di allarme regolabile da 50 a 700 mS. regolazione **automatica del guadagno.** Immunità agli animali. Segnalazione **led** escludibile. Uscita monitor. Allarme per interruzione simultanea dei due raggi, uscita relè contatto pulito. Tamper NC sulla ricevente. Temperatura di esercizio da -25° a $+55^\circ.$ Compatibile con qualsiasi centrale. Alimentazione 12 V. Assorbimento 42 mA. Contenitore in policarbonato con **protezione antigelo.** Dimensioni L100XH240XP99 mm. Peso Kg. 0,732 € **160,00**

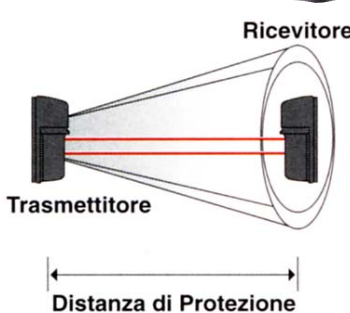

SC-BES Sbarramento **perimetrale.** Le caratteristiche sono le stesse dello sbarramento SC-BET, eccetto: la portata che è di **120 metri all'interno e 60 all'esterno,** e l'Assorbimento che è di **42 mA.** Dimensioni L70XH170XP70 mm. Peso Kg. 1,700. € **200,00**

SC-BEC Sbarramento **perimetrale.** Le caratteristiche sono le stesse dello sbarramento SC-BET, eccetto: la portata che è di **200 metri all'interno e 100 all'esterno,** e l'Assorbimento che è di **43 mA.** Dimensioni L73XH170XP70 mm. Peso Kg. 1,700. € **360,00**

SC-BCE Sbarramento **perimetrale.** Le caratteristiche sono le stesse dello sbarramento SC-BET, eccetto: la portata che è di **300 metri all'interno e 150 all'esterno,** e l'Assorbimento che è di **50 mA.** Dimensioni L73XH170XP70 mm. Peso Kg. 1,700. € **430,00**

CICALINI SIRENE ELETTRONICHE PIEZO ED ESPONENZIALI



SR-REM Ronzatore piezoelettrico (**Cicalino**). Utile per segnalare il **tempo di uscita e il tempo d'ingresso.** Alimentazione 12 V. Assorbimento 10 mA. Contenitore in plastica con alette di fissaggio, distanza tra i fori 27 mm. Dimensioni L22XL16XH16 mm. € **5,00**



SS-610 Sirena bitonale con un **diffusore alta resa piezoelettrico.** Pressione acustica **115 dB.** Collegamento con **morsetti polarizzati.** Utile come deterrente di allarme interno. Come **allarme su macchine** operatrici. **Fissaggio a parete,** tramite i fori di fissaggio interni. Alimentazione 12 V. Assorbimento 200 mA. Contenitore in plastica con fori di fissaggio. Dimensioni di ingombro L101XH139XP40 mm. Peso Kg. 0,400. € **18,00**



ST-SB2 Sirena bitonale con **due diffusori piezoelettrici.** Pressione acustica 100 dB. Utile come deterrente di allarme interno. Come **allarme su macchine** operatrici. **Fissaggio a parete,** oppure sul pannello, tramite alette di fissaggio. Alimentazione 12 V. Assorbimento 100 mA. Contenitore in plastica con alette di fissaggio, distanza tra i fori 92 mm. Dimensioni di ingombro L84XH54XS32 mm. Peso Kg. 0,100. € **15,00**



ST-TLM Sirena bitonale con **diffusore esponenziale magnetodinamico alta resa.** Pressione acustica **130 dB.** Potenza **40 W.** Utile come sirena di soccorso, per **allarme esterno.** Installazione dentro **cassonetti di tapparelle,** in altri luoghi protetti, **in auto fissaggio** tramite la staffa orientabile. Alimentazione 12 V. Assorbimento 1,5 A. Contenitore in plastica ABS. Dimensioni di ingombro L105XH80XP90 mm. Peso Kg. 0,700. € **30,00**

ST-TLA Sirena bitonale **autoalimentata.** Contiene **batteria ricaricabile** al nichelcadum da 8,4 V. Le rimanenti caratteristiche sono identiche alla ST-TLM. € **50,00**



ST-TLH Sirena bitonale con **diffusore piezoelettrico e lampeggiatore** incorporato. Pressione acustica **110 dB.** Utile come sirena di soccorso, per **allarme esterno.** Installazione a vista per la visibilità del lampeggiatore. Installazione su **pareti** in luoghi protetti, **fissaggio** tramite i due fori interni. Alimentazione 12 V. Assorbimento 1,5 A. Contenitore in ABS. Dimensioni di ingombro H123XL73XS42 mm. Peso Kg. 0,110 € **30,00**

SIRENE AUTOALIMENTATE LAMPEGGIANTI DA ESTERNO



SV-S20 Sirena bitonale *autoalimentata da interno* con diffusore *esponenziale magnetodinamico*. Pressione acustica **120 dB**. Potenza **20 W**. Può contenere batteria 12 V. 1,2 Ah. Comando d'allarme a caduta di positivo. Circuito di *protezione contro il taglio dei cavi* e l'apertura del contenitore. Installazione a parete. *Fissaggio* tramite i fori interni. indicata per luoghi e ambienti corrosivi. Alimentazione 12 V. Assorbimento 1 A. Contenitore in *alluminio* verniciato. Dimensioni L153XH230XS90 mm. Peso Kg. 1,5



SV-S30 Sirena bitonale *autoalimentata da interno*. Pressione acustica **130 dB**. Potenza **30 W**. Le rimanenti caratteristiche sono identiche alla SV-S20.

SV-C41 Sirena bitonale *autoalimentata lampeggiante da esterno*. *Lampeggiatore* troncocono sovrapposto con lampada **da 25 W**. Dimensioni L205XH260XS90 mm. Peso Kg. 4,300. Le rimanenti caratteristiche sono identiche alla SV-S30.



SH-SPL Sirena bitonale *autoalimentata lampeggiante da esterno*. Diffusore *esponenziale magnetodinamico*, lampeggiatore frontale posizionato in basso, con lampada **12 V. da 10 W**. Pressione acustica **104 dB**. Potenza **15 W**. Può contenere batteria 12 V. 2,2 Ah. Comando d'allarme a *caduta di positivo*. Circuito *antimanomissione* contro: l'apertura, lo strappo dal muro, il taglio dei cavi, incorpora *temporizzatore di allarme* che aziona la sirena per **5 minuti**, mentre il *lampeggiatore rimane attivo* fino ad eliminazione della manomissione. Alimentazione 12 V. Assorbimento 1,5 A. Contenitore in policarbonato anticorrosione con sottocoperchio in acciaio zincato antisciuma. Protezione IP 34. Dimensioni di ingombro L222XH285XS90 mm. Peso Kg. 2,300.



SS-SYP Sirena bitonale *autoalimentata lampeggiante da esterno*. Diffusore *esponenziale magnetodinamico*, lampeggiatore frontale posizionato in basso, con lampada **12 V. da 15 W**. Pressione acustica **129 dB**. Potenza **24 W**. Può contenere batteria 12 V. 2,2 Ah. Comando d'allarme a *caduta di negativo*. Circuito *antimanomissione* contro: l'apertura, lo strappo dal muro, il taglio dei cavi, incorpora *temporizzatore di allarme* che aziona la sirena per **6 minuti**, mentre il *lampeggiatore rimane attivo* fino ad eliminazione della manomissione. Alimentazione 12 V. Assorbimento 2 A. Coperchio in policarbonato anticorrosione. Contenitore interno in acciaio zincato antisciuma. Protezione IP 34. Dimensioni di ingombro L275XH230XS85 mm. Peso Kg. 2,500



SV-DOG Sirena bitonale *autoalimentata lampeggiante da esterno*. *Antisciuma, antischock*, antiperforazione. *Lampeggiatore a led*. Pressione acustica **100 dB**. Circuito a *microprocessore* che gestisce i seguenti programmi: il lampeggiatore che indica varie funzioni tramite *lampeggi differenziati*, attivazione allarme tramite due o tre conduttori, **4 suoni compresa campana**, 4 temporizzazioni, *test batteria* ogni 32 giorni, autotest. Comandi: start, ON OFF, reset lampeggiatore. Uscita negativa anomalia. Uscita tamper. Uscita *antiperforazione*. Può contenere batteria 12 V. 2,2 Ah. Alimentazione 12 V. Assorbimento 1,5 A. Contenitore plastico ABS con doppio fondo acciaio. Grado di protezione IP44. Dimensioni L210XH330XS115 mm. Peso Kg. 2,160.

SV-SAP Sistema antiperforazione omologato **III Livello IMQ** per sirena SV-DOG € **45,00**



SV-MDG Sirena bitonale *da interno*. Pressione acustica **100 dB a 1 mt.** Circuito a *microprocessore*. Un suono di allarme, un suono di preallarme. Doppio tamper, antiaperture antistrappo. Alimentazione 12 V. Assorbimento 0,08 A. Contenitore plastico ABS. Grado di protezione IP44. Dimensioni L100XH155XP53 mm. Peso Kg. 0,21

SV-MDA Sirena bitonale *da interno*. Pressione acustica **118 dB a 1 mt.** 4 suoni di allarme, 4 suoni di preallarme. Autoalimentata batteria 9,6 V. 800 mA. Assorbimento 0,170 A. Le rimanenti caratteristiche sono identiche alla SE-MDG. € **55,00**



SV-MDL Sirena bitonale *lampeggiatore a led*. Pressione acustica **118 dB a 1 mt.** Assorbimento 0,110 A. Le rimanenti caratteristiche sono identiche alla SE-MDG. € **70,00**

SV-DML Sirena bitonale con *lampeggiante a led*. Pressione acustica **118 dB a 1 mt.** 4 suoni di allarme, 4 suoni di preallarme. Autoalimentata batteria 9,6 V. 800 mA. Assorbimento 0,200 A. Le rimanenti caratteristiche sono identiche alla SE-MDG. € **105,00**



ST-L18 Lampeggiatore elettronico con scritta **allarm**, **80 impulsi** al minuto tipo flash. Lampada allo **Xenon** durata circa 200 ore. Installazione consigliata su parete, come *ripetitore di allarme remoto*. Contenitore in plastica, con alette di fissaggio. Alimentazione 12 V. Assorbimento **250 mA**. dimensioni L105X35x40 mm. Peso Kg. 100 € **25,00**

MOTORI PER SERRANDE BARRIERE SEMAFORI E SALVA POSTO



SV-MSU Motoriduttore elettromeccanico *universale* per **SERRANDE**. Sollevamento portata massima Kg. 140, misure massime del telo (5X4) = 20 metri quadri. Regolazione fine corsa apertura e chiusura. Protezione termica 135°. Corpo e corona in alluminio pressofuso, formato da due pezzi accoppiati, per il fissaggio sull'asse della serranda. Completo di adattatori ed accessori. Predisposto per elettrofreno SV-EUM. Blindino per il comando esterno dell'elettrofreno SV-BEA. Dispositivi utili per l'automazione: centrale elettronica SV-AST. Fotocellule SM-LAP. Selettore a chiave SS-SC1. lampeggiatore S3-L20. Protezione IP42. Alimentazione 220 V 50 Hz. Peso Kg 6 € **175,00**



SV-EUM Elettrofreno per motoriduttore **SV-MSU**. Corpo in alluminio, completo di viti per il fissaggio. Necessario per lo sblocco di emergenza qualora manchi la corrente elettrica. L'alimentazione necessaria per lo sblocco dell'elettromagnete, è fornita dal motore. Corda e guaina in acciaio, Accessorio consigliato per sblocco esterno, blindino in alluminio pressofuso **SV-BEA**, necessario per l'ancoraggio della corda e guaina € **45,00.**

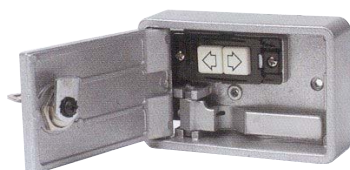

SV-BEA Blindino di sicurezza da esterno. Provvisto di maniglia adatta per lo sgancio manuale *dell'elettrofreno*. Contiene un interruttore elettrico tipo TICINO MAGIC, utile per il comando apre chiude del motore. Corpo in *alluminio pressofuso*, sportello con cerniera interna completo di chiave di sicurezza. installazione a parete o da incasso. Utile per chiave elettronica SV-CE2, Elettrofreno SV-EUM e per l'universale SB-ABC € **68,00**



SV-BEV **BARRIERA** con motoriduttore elettromeccanico sblocco tramite chiave. Protezione termica 135°. Fine corsa apertura e chiusura. Bilanciamento a molla regolabile, adatto per *asta* fino a **4 metri**. Velocità apertura 2,5". Incorpora *centrale* con frizione elettronica e ricevente radio 433 MHz. Completo di accessori per il fissaggio, *asta* da 2 metri e supporto d'appoggio. Struttura portante in lamiera trattata verniciata poliesteri per esterno. Grato di protezione IP44. Uso intensivo condominiale. Alimentazione 220 V 50 Hz. Dimensioni L300XS200XH1000XPCA850 mm. Peso Kg. 40 € **1.350,00**

SV-BEB **BARRIERA** con motoriduttore *Alimentato a 12 Vcc*. Alimentatore di lavoro e ricarica batteria **220 V. 50 Hz**. Le rimanenti caratteristiche sono come SV-BEV. € **1.420,00**



SV-BEI **BARRIERA** con motoriduttore elettromeccanico a **24 Vcc**. sblocco tramite chiave. Protezione termica 135°. Fine corsa apertura e chiusura. Bilanciamento a molla regolabile, adatto per *asta* fino a **4 metri**. Velocità apertura 2,5". Incorpora *centrale* con frizione elettronica e ricevente radio 433 MHz. Completo di: *asta* da 2 metri con cattediottri e accessori per il fissaggio, con supporto d'appoggio. Struttura acciaio inossidabile. Grato di protezione IP44. Uso intensivo condominiale. Alimentatore di lavoro e ricarica batteria **220 V. 50 Hz**. Dimensioni L300XS200XH1000XPCA850 mm. € **1.775,00**

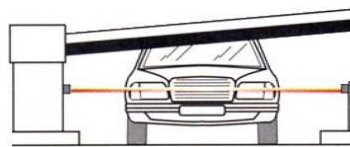

SV-ACD **BARRIERA** per *asta* fino a 6 mt. Le rimanenti caratteristiche sono come SV-BEI € **2.160,00**

SV-RAS **RASTRELLIERA O SIEPE**. H0,9XL2 metri. composta da un modulo, collegate con stecche in ferro oscillanti, fissata sull'asta, evita il passaggio di animali. € **95,00**

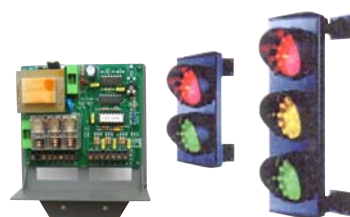

SB-SDL Semaforo a 2 luci orientabili, una rossa ed una verde. Lampade a 24 V. 70 W. Diametro delle luci 140 mm. Corpo in materiale plastico autoestinguente. Completo di supporti per il fissaggio. Per le funzioni di semaforo, necessitano due SB-SES, e la centralina di comando, che provvede a temporizzare, lampeggiare, ed invertire. € **145,00**

SB-SES Centralina elettronica di comando, per le funzioni di semaforo. Temporizza, lampeggia, ed inverte la luce rossa con la verde. I tempi sono regolabili le uscite di comando per le lampade sono a relé da 5 A. Alimentazione 220 V. € **130,00**



SB-SPS Salva posto auto *manovra manuale*. Blocco del meccanismo con lucchetto. Completo di cartello di divieto di sosta. Apertura abbassamento totale a terra, chiusura sollevamento a 90°. Dimensioni L52XS320XH440 mm. Peso Kg 7,5. € **250,00**

SB-SPM Salva posto auto *automatico* incorpora *motoriduttore a 24 V* sblocco tramite chiave. Alimentato a **24 Vcc**. Alimentatore di lavoro e ricarica batteria **220 V. 50 Hz**. Grado di protezione IP54. Le rimanenti caratteristiche sono come SB-SPS € **400,00**

KIT AUTOMAZIONE E RICAMBI PER CANCELLO SCORREVOLE



SV-MRS Motoriduttore elettromeccanico per cancello **SCORREVOLE 6 QUINTALI** Residenziale. Struttura in fusione d'alluminio, coperchio plastico, con **sblocco** a chiave. Giri motore 1400. Potenza 250 W. Protezione termica 140°. Peso massimo anta **600 Kg**. Completo di fincorsa apertura, chiusura. Condensatore 12,5 mF. Pignone per cremagliera universale. Completo di accessori per il fissaggio. **Alimentazione 220 V**. 50 Hz. Ricambio del Kit SV-KMS. Dimensioni H227XL230XP170 mm. Peso Kg 9

SV-MSD Motoriduttore elettromeccanico per cancello **SCORREVOLE 8 QUINTALI**. Potenza **270 W**. Peso massimo anta **800 Kg**. Ricambio del Kit SV-KMC. Dimensioni H267-XL247XP167 mm. Peso Kg **10**. Le rimanenti caratteristiche sono come SV-MRS

SV-MSD Motoriduttore elettromeccanico per cancello **SCORREVOLE 10 QUINTALI**. Potenza **330 W**. Peso massimo anta **1000 Kg**. Ricambio del Kit SV-KMC. Dimensioni H267XL247XP167 mm. Peso Kg **10**. Le rimanenti caratteristiche sono come SV-MRS

SV-CPT Contropiastra di fissaggio per i motori SV-MST SV-MRS SV-MSD SV-MSD

SV-KAG Kit automazione per cancello **SCORREVOLE 10 QUINTALI** uso intensivo **condominiale**. Composto da: **1** Motoriduttore interamente a **bagno d'olio** con spia di livello, portata **10 quintali**. **4** metri di cremagliera **antirumore** e antidiatazione. **1** centrale SV-BUS con frizione elettronica, ricevente radio incorporata. **2** radiocomandi. **1** coppia di fotocellule SV-RF2. **1** lampeggiatore SV-LPF. **1** selettore a chiave SV-PLA con 2 chiavi. Cartello monitor. Istruzioni. **Alimentazione 220 V**. 50 Hz.

SV-AG1 Motoriduttore elettromeccanico a bagno di **grasso al litio** per cancello **SCORREVOLE 8 QUINTALI** con **SBLOCCO** a chiave. Struttura in fusione d'alluminio e coperchio plastico, Giri motore 1.400. Protezione termica 140°. Potenza 270 W. Peso massimo anta **800 Kg**. Completo di fincorsa apertura, chiusura. Pignone per cremagliera universale. Completo di accessori per il fissaggio. Costruito per cancelli uso **intensivo condominiale**. Non necessita di manutenzione. Olio HD 80/90. **Alimentazione 220 V**. 50 Hz. Assorbimento 1,1 A. Dimensioni H257XL290XP135 mm. Peso Kg 13

SV-AGC Motoriduttore per cancello **SCORREVOLE 10 QUINTALI** interamente a **bagno d'olio** con spia di livello, **SBLOCCO** a chiave. Necessita di manutenzione. Potenza 330 W. Assorbimento 1,7 A. Le rimanenti caratteristiche sono come SV-AG1.

SV-AGS Motoriduttore per cancello **SCORREVOLE 16 QUINTALI** con **SBLOCCO**. Potenza 360 W. Assorbimento 1,8 A. Le rimanenti caratteristiche sono come SV-AGC.

SV-CPA Contropiastra di fissaggio per i motori SV-AG1 SV-AGC SV-AGS.



MOTORIDUTTORI PER PORTE BASCULANTI E SERRANDE



SV-PB6 Motoriduttore elettromeccanico da soffitto per porta **BASCULANTE**. Corpo in alluminio pressofuso, verniciato a fuoco. **Sblocco** d'emergenza interno, predisposto per cavo con guaina di acciaio per sblocco remoto SV-SBP. Incorpora **centrale** con frizione elettronica e ricevente radio 433 MHz in autoapprendimento. Spinta antischiacciamento **regolabile fino a 60 Kg**. Completo di luce di cortesia; tre metri di guida, accessori per il fissaggio. Adatto per porta basculante **serranda scorrevole su binario** fino a **8 metri q**. Motore elettronica alimentata a **24 Vdc**. Alimentazione 220 V 50 Hz. Alimentatore a 24 V. 5 A. Dimensioni L170XL340XH150 mm. Peso Kg 6

SV-PBM Motoriduttore elettromeccanico per porta **BASCULANTE**. Spinta antischiacciamento **regolabile fino a 120 Kg**. Adatto per porte basculanti e **serrande**, fino a 12 metri quadri. Peso del motore Kg 8. Le rimanenti caratteristiche sono come SV-PB6.

SV-ARC Archetto oscillante; indispensabile per l'installazione dei motoriduttori: SV-PB6 SV-PBM sulle porte basculanti sprovviste di contrappesi.

SV-MBB Motore elettromeccanico per **BASCULANTI** fino a 9 mt. q. attacco per **SBLOCCO** esterno. Incorpora **Centrale** con frizione elettronica regolabile. Rallentamento e fine corsa apertura e chiusura. Ricevente radio 433 MHz codifica **UM 86409**. Protezione termica 135°. Coperchio plastico con luce di cortesia. Completo di accessori, longherone da 1,5 mt, bracci dritti e supporti. **Alimentazione 220 V**. 50 Hz. Peso Kg 8,00

SV-SBC Motore elettromeccanico a **12 Vcc** per **BASCULANTI** attacco per **SBLOCCO** esterno. **Alimentatore 220 V**. Le rimanenti caratteristiche sono come SV-MBB.

SV-SCA Kit 2 Bracci curvi, 2 alberi di trasmissione, boccole ed accessori per il fissaggio a saldare oppure ad imbullonare sulla basculante, per il motore SV-MBB.

SB-ABC Kit universale sblocco elettrofreno. All'esterno usare blindino SV-BEA



CENTRALI PER IMPIANTI DI INTERVENTO ANTINCENDIO



ST-RFA Rivelatore di **fumo autonomo**. Tecnologia a microprocessore. **Incorpora sonda** da **96 Db**. Segnalazione di batteria scarica. **Alimentazione batteria** alcalina 9 V (compresa). Assorbimento in riposo **0,3 µA**. Installazione a soffitto, su un'altezza di **5 metri**, può coprire un'area di **due metri di raggio**, indispensabile in cucina. Contenitore in ABS antiurto. Forma tronco cono. Dimensioni D125XS45 mm. Peso Kg 0,15.



SS-CAM Centrale antincendio **monozona** a microprocessore, incorpora rivelatore doppia tecnologia, di **fumo effetto Tyndall**, e **termico** C1302. Studiata per il controllo delle porte tagliafuoco, oltre al comando ne controlla l'effettiva chiusura. Dispone di apposita segnalazione **acustica differenziata**, ed ottica FIRE, eventi segnalati tramite led. Supporta 15 rivelatori convenzionali, oppure due di gas. Comanda un massimo di **sei elettromagnetici** (porte tagliafuoco). Installazione a parete. Alimentazione 220 V, con carica batteria in tampone 24 V 180 mA. Può contenere 2 batterie 12 Volt 1,2 Ah. Contenitore in materiale plastico. Dimensioni 306x116x61 mm. Peso Kg 0,700.



SB-482 Centrale convenzionale **antincendio a microprocessore** con **2 zone**. Ogni zona supporta **21 rivelatori**. Segnalazione degli eventi tramite **led**. 1 zona per 4 rivelatori di gas ÷ 20 mA. Riconoscimento pulsanti a rottura vetro. Protezione giorno notte. 1 uscita ripetizione allarme per zona che permette di agire in maniera selettiva sull'incendio. Dispone di uscite tacitabili ed escludibili per il controllo di sirene, chiamate telefoniche. Memoria di 50 eventi data ora visibili da PC (è disponibile software in ambiente Windows). Alimentazione 220 V. 50/60 Hz. Carica batteria in tampone, 27 V. 1,5 A. Può contenere 2 batterie 12 V. 7 Ah. Dimensioni L354XH280XP100 mm. **IMQ**

SB-484 Centrale convenzionale **antincendio a microprocessore** con **4 zone**. Le rimanenti caratteristiche sono identiche alla centrale SB-482, totale 84 rivelatori. **IMQ**

SB-488 Centrale convenzionale **antincendio a microprocessore** con **8 zone**. Le rimanenti caratteristiche sono identiche alla centrale SB-482, totale 168 rivelatori. **IMQ**



SS-A51 Centrale antincendio **indirizzata a 16 bit**, un loop da 128 indirizzi. (linea singola dove si possono collegare 128 rivelatori di: fumo, gas, termici, pulsanti a rottura vetro, interfacce per il controllo di apparecchiature esterne). Il loop può essere programmato: linea aperta max 32 sensori; linea loop max 128 sensori; due linee loop max 64 sensori. Quattro separatori di cortocircuito. Display LCD 4 righe 40 caratteri. Uscite relè (1 A a 30 Vdc) per allarme 1, allarme 2, allarme 3, guasto, esclusione mancanza rete, chiamate telefoniche, sirene. Uscita RS232 per PC. Memoria 1000 eventi. Programmazione da tastiera, oppure da PC con software dedicato. Installazione a parete. Alimentazione 220 V. 50/60 Hz. Può contenere 2 batterie 12 Volt 18 Ah. Dimensioni L254XH359XP125 mm. Peso Kg. 4. Certificata EN54 parte 4.



SS-A54 Centrale **antincendio analogica multiprocessore a 16 bit**. Tastiera in policarbonato retroilluminata, **display su 4 righe per 40 caratteri**. Programmabile da tastiera oppure da PC, (ed è telegestibile). Può contenere 4 moduli di linea SS-MR1 (di cui uno a bordo), ed ognuno supporta 128 sensori **indirizzati** per un totale di 512. Memorizza **1000 eventi**. 10 codici memorizzabili dall'utilizzatore permettono comandi Personalizzati. Supporta **32 pannelli sinottici** SS-C54, per la **ripetizione degli eventi**. Controllo mancanza rete, guasto, esclusione, sei uscite a relè, per comando di **allarmi differenziati**, campane e badanie, chiamate telefoniche, elettrovalvole e **impianti automatici di spegnimento**, porte tagliafuoco. Conforme alle norme EN 54. Installazione a parete. Alimentazione 220 V. 50/60 Hz, carica batteria in tampone 24 V. 700 mA. Può contenere 2 batterie 12 Volt 15 Ah. Contenitore in acciaio trattato con polveri epossidiche RAL 7032. **Apertura con chiave meccanica**. Dimensioni L380XH480XP130 mm.



SS-MR1 Modulo di **linea aggiuntivo**, gestisce **128 sensori indirizzabili**. Il microprocessore viene gestito e programmato direttamente dalla centrale SS-A54, oppure tramite comunicazione seriale RS485. Funziona sia a **circuito chiuso** oppure **aperto**, possono essere collegati dispositivi **indirizzati**. Il modulo è in grado di funzionare senza l'ausilio della centrale. Alimentazione 27 V. Dimensioni L160XL95XS15 mm.



SS-C54 Consolle; **terminale remoto** per la **ripetizione eventi e comandi** per centrale SS-A54. Lettura eventi su **display, da 8 righe per 40 caratteri**. Incorpora **cicalino** per la segnalazione degli eventi, **disattivabile da tastiera**. collegamento dalla centrale, tramite cavo SM-2S2 (non superiore a **1200 metri**). Alimentazione da centrale, oppure tramite alimentatore locale 15 V. d.c. Installazione da tavolo o da muro. (MRS/232)

RIVELATORI DI FUMO - TEMPERATURA E INCENDIO



SS-ISO Modulo **analizzatore di cortocircuito** per centrale SS-A54. Necessario per il controllo di linee analogiche, ed assicurare il corretto funzionamento rivelatori, e dei pulsanti. Su ogni linea ne vanno collegati tre. Il cortocircuito viene segnalato tramite **led**. Si alimenta direttamente dalla linea. Contenitore in plastica **antifiama**, con base di fissaggio con **innesto a baionetta**, figura tronco cono, Dimensioni Ø110XH53 mm. € **70,00**



SF-RFA Rivelatore di fumo ad effetto Tyndall **convenzionale**. Segnalazione di funzionalità e allarme, tramite **led** con lampeggi distinti. Utile per rilevare la **presenza di fumo**, e quindi prevenire l'insorgere di fiamme. Alimentazione 12/28 V. cc, e la segnalazione passano sullo stesso doppino di linea. Assorbimento in riposo 150 µA. Installazione a soffitto, su un'altezza di **5 metri**, può coprire un'area di **due metri di raggio**. Contenitore in ABS **antifiama**, basso profilo, con base di fissaggio **innesto a baionetta**, figura tronco cono. Conforme alle normative UNI EN54-7/9 (certificazione Ministeriale 3503-31). Grado di protezione IP43. Dimensioni Ø110XH53 mm. Peso Kg. 0,150. € **52,00**

SS-RFI Rivelatore di fumo ad effetto Tyndall **analogico (indirizzato)**, per centrale SS-A54. Le rimanenti caratteristiche elettroniche, e fisiche sono identiche a SF-RFA. € **110,00**



SF-RFT Rivelatore **doppia tecnologia convenzionale**, composto da un **rivelatore di fumo** ad effetto Tyndall, ed un **rivelatore di temperatura** con intervento a **62°**. Le rimanenti caratteristiche elettroniche, e fisiche sono identiche a SF-RFA. Utile nei luoghi con materiali infiammabili, che bruciano senza generare fumo. € **62,00**

SS-RDI Rivelatore **doppia tecnologia analogico (indirizzato)**, per centrale SS-A54. Le rimanenti caratteristiche elettroniche, e fisiche sono identiche a SF-RFT. € **130,00**



SF-RTA Rivelatore **termovelocimetrico convenzionale**. Doppia segnalazione a **led**. Si stabilizza sulla temperatura ambientale. Autodiagnosi e controllo delle variazioni di 7/9° entro un minuto. Indicato per rilevare la presenza di fuoco morto. Alimentazione 12/28 V. cc, e la segnalazione passano sullo stesso doppino di linea. Assorbimento in riposo 150 µA. Installazione a soffitto. Contenitore in ABS **antifiama**, basso profilo, con base di fissaggio **innesto a baionetta**, figura tronco cono. Grado protezione IP 43. Conforme UNI EN54 parte 5/9 CE. Dimensioni Ø112XH53 mm. Peso Kg. 0,150. € **50,00**

SS-RTI Rivelatore **termovelocimetrico analogico (indirizzato)**, per centrale SS-A54. Le rimanenti caratteristiche elettroniche, e fisiche sono identiche a SF-RTA. € **106,00**



SS-RAG Rivelatore **analogico** doppia soglia per **gas combustibili**. Indicato per rilevare perdite di qualsiasi tipo di **gas combustibile, metano, GPL**. Doppia soglia di intervento (%LIE). **Led** giallo di preallarme e rosso di allarme. Per la centrale **convenzionale** necessita la base SS-ZBC. Per la centrale **indirizzata** SS-A54 necessita la base SS-ZBI. Installazione a soffitto. Alimentazione 24 V. Assorbimento 50 mA. Contenitore in ABS **antifiama**, basso profilo, base di fissaggio **innesto a baionetta**, figura tronco cono. Grado protezione IP43. Dimensioni Ø112XH53 mm. Peso Kg. 0,150. € **125,00**

SB-RLR Rivelatore **lineare di fumo** a luce infrarossa per centrali convenzionali. Segnalazione di allineamento e allarme tramite **led**. La luce ricevuta viene costantemente confrontata, l'oscuramento provoca l'allarme tramite relè. Il relè di anomalia è normalmente attratto, per il controllo dell'alimentazione. **Ripristino automatico**. Portata **100 metri**. Certificato EN 54 parte 12/9. Alimentazione 24 V. Grado di protezione IP43. € **1.380,00**

SF-CAC Camera di **analisi per condotte** di ventilazione e aspirazione. Incorpora **rivelatore di fumo** ad effetto Tyndall **convenzionale**. A richiesta può contenere qualsiasi rivelatore presente in questo listino. Completa di tubi, di diametro variabile richiesti per ottenere una **migliore campionatura**, dell'aria forzata prelevata dalle **condotte sotto protezione**. Contenitore ABS in scatole stagna con coperchio ispezionabile trasparente. Dimensioni L30XH25XP15 mm. € **150,00**

ST-435 Rivelatore di **temperatura NC** entra in allarme superati i **60°**, ed apre il circuito. Indicato per controllare la **temperatura su macchinari, caldaie**. Contenitore in profilato di **alluminio nero**. Forma a parallelepipedo. Collegamento con due fili. Fissaggio a **contatto** con due fori predisposti. Dimensioni 65x15x10 mm. Peso Kg. 0,05. € **20,00**

KIT AUTOMAZIONE PER CANCELLO AD ANTE BATTENTI



SV-KXM Kit automazione per cancello a **2 ante**. Composto da: **2 motori A BRACCIO ARTICOLATO** con **SBLOCCO**, per ante da **2,5 metri**. Apertura totale del cancello **5 metri**. **1 centrale SV-BUP** con frizione elettronica, ricevente radio incorporata. **2 radiocomandi**. **1 coppia di fotocellule SV-RF2**. **1 lampeggiatore SV-LPF**. **1 selettore a chiave SV-PLA** con 2 chiavi. Cartello monitor. Istruzioni. **Alimentazione 220 V. 50 Hz.** € **1.030,00**

SV-KBX Kit automazione per cancello a **2 ante**. **2 motori a 12 Vcc**. **Alimentatore** di lavoro e carica batteria **220 V. 50 Hz**. Le rimanenti caratteristiche sono come SV-KXM € **1.090,00**



SV-MXA Motoriduttore **elettromeccanico A BRACCIO ARTICOLATO** con **SBLOCCO**. Per anta singola da **2,5 mt**. Oppure come ricambio del Kit SV-KXM. Corpo in alluminio, coperchio plastico, con **sblocco a chiave**. Non necessita di elettroserratura. Potenza **200 W**. Protezione termica **135°**. Angolo di apertura massima **120°**. Dotato di staffe e bulloni. **Alimentazione 220 V. 50 Hz**. Dimensioni H225XL230XP170 mm. Peso Kg 8 € **360,00**

SV-MXB Motoriduttore **elettromeccanico A BRACCIO ARTICOLATO** con **SBLOCCO**. Per anta singola da **2,5 mt**. Oppure come ricambio del Kit SV-KXB. **Alimentazione 12 Vdc**. Assorbimento 1,2 A. Pot. 50 W. Le rimanenti caratteristiche sono come SV-MXA € **370,00**



SV-KIC Kit automazione per cancello a **2 ante**. Composto da: **2 motori INTERRATI** con **SBLOCCO** sulla staffa di trasmissione, per ante da **1,5 metri**. Apertura totale del cancello **3 metri**. **1 centrale SV-BUP** con frizione elettronica, ricevente radio incorporata. **2 radiocomandi**. **1 coppia di fotocellule SV-RF2**. **1 lampeggiatore SV-LPF**. **1 selettore SV-PLA** con 2 chiavi. Cartello monitor. Istruzioni. **Alimentazione 220 V. 50 Hz.** € **1.435,00**

SV-KIT Kit automazione per cancello a **2 ante**. Composto da: **2 motori INTERRATI REVERSIBILI**, frizione meccanica regolabile, per ante da **2,5 metri**. Necessita di elettroserratura. **Alimentazione 220 V. 50 Hz**. Le rimanenti caratteristiche sono come SV-KIC € **1.470,00**



SV-KIB Kit automazione per cancello a **2 ante**. Composto da: **2 motori INTERRATI** con **SBLOCCO** sulla staffa, per ante da **1,5 metri**. **Alimentazione 12 Vcc**. **Alimentatore** di lavoro e carica batteria **220 V. 50 Hz**. Le rimanenti caratteristiche sono come SV-KIC € **1.525,00**



SV-MIB Motoriduttore **INTERRATO** a **BAGNO DOLIO** con **SBLOCCO** di emergenza sulla staffa di trasmissione, per ante da **1,5 metri**. Uso **intensivo CONDOMINIALE**. Non necessita di elettroserratura. Protezione termica **100°**. Angolo di apertura massima **360°**. Completo di cassa di fondazione. Per anta singola da **1,5 mt**. Oppure come ricambio del Kit SV-KIC. Assorbimento max 2,2 A. **Alimentazione 220 V. 50 Hz**. Dimensioni cassa di fondazione H225XL210XS240. mm. Altezza staffa 70 mm. Peso Kg 15 € **560,00**



SV-MIR Motoriduttore **INTERRATO** a **BAGNO DOLIO REVERSIBILE** con frizione meccanica a dischi multipli regolabile, per ante fino a **2,5 metri**. Necessita di elettroserratura. **Alimentazione 220 V. 50 Hz**. Le rimanenti caratteristiche sono come SV-MIB € **540,00**

SV-MIT Motoriduttore **INTERRATO** a **BAGNO DOLIO REVERSIBILE** con frizione meccanica a dischi multipli regolabile, per ante fino a **2,5 metri**. Necessita di elettroserratura. **Alimentazione 12 Vcc**. Le rimanenti caratteristiche sono come SV-MIB € **585,00**

KIT AUTOMAZIONE E RICAMBI PER CANCELLO SCORREVOLE



SV-KMS Kit automazione per cancello **SCORREVOLE**. Composto da: **1 motore** con **SBLOCCO** a chiave, portata **6 quintali**. **4 metri** di cremagliera **antirumore** e antidilatazione. **1 centrale SV-BUS** con frizione elettronica, ricevente radio incorporata. **2 radiocomandi**. **1 coppia di fotocellule SV-RF2**. **1 lampeggiatore SV-LPF**. **1 selettore a chiave SV-PLA** con 2 chiavi. Cartello monitor. Istruzioni. **Alimentazione 220 V. 50 Hz.** € **570,00**

SV-KMC Kit automazione per cancello **SCORREVOLE**. Composto da: **1 motore** con **SBLOCCO** a chiave, portata **8 quintali**. Le rimanenti caratteristiche sono come SV-KMS € **605,00**

SV-KMD Kit automazione per cancello **SCORREVOLE**. Composto da: **1 motore** con **SBLOCCO** a chiave, portata **10 quintali**. Le rimanenti caratteristiche sono come SV-KMS € **660,00**

SV-KMT Kit automazione per cancello **SCORREVOLE**. Composto da: **1 motore** con **SBLOCCO** a chiave, portata **3,5 quintali**. **Alimentazione 24 Vcc**. **Alimentatore** di lavoro e carica batteria **220 V. 50 Hz**. Le rimanenti caratteristiche sono come SV-KMS € **550,00**

SV-MST Motoriduttore per cancello **SCORREVOLE 3,5 QUINTALI** con **sblocco** a chiave. **Alimentazione 24 Vcc**. Inversione di polarità inverte la marcia. Protezione termica **100°**. Completo di finecorsa apertura, chiusura. Pignone universale. Assorbimento 3,5 A. Ricambio del Kit SV-KMT. Dimensioni L225XH230XS205 mm. Peso Kg 9 € **265,00**

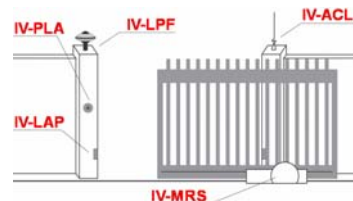

KIT AUTOMAZIONE PER CANCELLO AD ANTE BATTENTI E RICAMBI



SV-KBU Kit automazione per cancello a 2 ante. Composto da: **2 motori** con SBLOCCO a carrello. Corsa dei motori **300 mm**, per ante da **2 metri**. Apertura totale del cancello **4 metri**. **1** centrale SV-BUP con frizione elettronica, ricevente radio incorporata. **2** radiocomandi. **1** coppia di fotocellule SV-RF2. **1** lampeggiatore SV-LPF. **1** selettore a chiave SV-PLA con 2 chiavi. Cartello monitor. Istruzioni. Alimentazione **220 V**. 50 Hz. € **705,00**

SV-KBQ Kit automazione per cancello a 2 ante. Corsa dei motori **400 mm**, per ante da **2,5 metri**. Apertura totale **5 metri**. Le rimanenti caratteristiche sono come SV-KBU € **736,00**

SV-KBT Kit automazione per cancello a 2 ante. Corsa dei motori **300 mm**, per ante da **2 metri**. Apertura totale **5 metri**. Alimentazione **12 Vcc**. Alimentatore di lavoro e ricarica batteria **220 V**. 50 Hz. Le rimanenti caratteristiche sono come SV-KBU € **870,00**

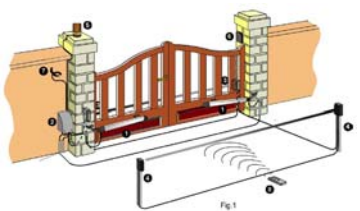

SV-MBS Motoriduttore elettromeccanico con SBLOCCO a carrello. Corsa **300 mm**. Per cancelli ad ante fino a **2 metri**. Corpo in profilato di alluminio. Sblocco di emergenza (per assenza di **220 V**). Non necessità di elettroserratura. Giri motore **1.400**. Potenza **300 W**. Spinta regolabile da **500 a 3000 N**. Angolo di apertura massima **120°**. Protezione termica **135°**. Fissaggio a saldare, oppure imbullonare le staffe in dotazione. Ricambio per il Kit SV-KBU. Alimentazione **220 V**. 50 Hz. Peso Kg **6,3** € **260,00**



SV-MBQ Motoriduttore elettromeccanico con SBLOCCO a carrello. Corsa **400 mm**. Corpo profilato di alluminio. Per anta singola da **2,5 mt**. Oppure come ricambio del Kit SV-KBQ. Alimentazione **220 V**. 50 Hz. Le rimanenti caratteristiche sono come SV-MBS € **280,00**



SV-MBT Motoriduttore elettromeccanico con SBLOCCO a carrello. Corsa **300 mm**. Corpo profilato di alluminio. Per anta singola da **2 metri**. Oppure come ricambio del Kit SV-KBT. Alimentazione **12 Vcc**. Le rimanenti caratteristiche sono come SV-MBS € **278,00**



SV-KPU Kit automazione per cancello a 2 ante. Composto da: **2 motori** con SBLOCCO a chiave. Corsa dei motori **300 mm**, per ante da **2 metri**. Apertura totale del cancello **4 metri**. **1** centrale SV-BUP con frizione elettronica, ricevente radio incorporata. **2** radiocomandi. **1** coppia di fotocellule SV-RF2. **1** lampeggiatore SV-LPF. **1** selettore a chiave SV-PLA con 2 chiavi. Cartello monitor. Istruzioni. Alimentazione **220 V**. 50 Hz. € **940,00**

SV-KPQ Kit automazione per cancello a 2 ante. Corsa dei pistoni **400 mm**, per ante da **2,5 metri**. Apertura totale **5 metri**. Le rimanenti caratteristiche sono come SV-KPU € **970,00**

SV-KPT Kit automazione per cancello a 2 ante. Corsa dei pistoni **300 mm**, per ante da **2 metri**. Apertura totale **5 metri**. Alimentazione **12 Vcc**. Alimentatore di lavoro e ricarica batteria **220 V**. 50 Hz. Le rimanenti caratteristiche sono come SV-KPU € **1.025,00**

SV-KQP Kit automazione per cancello a 2 ante. Corsa dei pistoni **400 mm**, per ante da **2,5 metri**. Apertura totale **5 metri**. Alimentazione **12 Vcc**. Alimentatore di lavoro e ricarica batteria **220 V**. 50 Hz. Le rimanenti caratteristiche sono come SV-KPU € **1.075,00**



SV-PBU Motoriduttore elettromeccanico con SBLOCCO a chiave. Corsa **300 mm**. Per cancelli ad ante fino a **2 metri**. Corpo in profilato di alluminio. Sblocco di emergenza (per assenza di **220 V**) a chiave. Non necessità di elettroserratura. Giri motore **1.400**. Potenza **300 W**. Spinta regolabile da **500 a 3000 N**. Protezione termica **135°**. Angolo di apertura massima **120°**. Fissaggio a saldare, oppure imbullonare le staffe in dotazione. Ricambio per il Kit SV-KPU. Alimentazione **220 V**. 50 Hz. Peso Kg **6,3** € **305,00**

SV-PBQ Motoriduttore elettromeccanico con SBLOCCO a chiave. Corsa **400 mm**. Corpo profilato di alluminio. Per anta singola da **2,5 mt**. Oppure come ricambio del Kit SV-KPQ. Alimentazione **220 V**. 50 Hz. Le rimanenti caratteristiche sono come SV-PBU € **325,00**

SV-PBS Motoriduttore elettromeccanico con SBLOCCO a chiave. Corsa **600 mm**. Corpo profilato di alluminio. Per anta singola da **3,5 / 4,00 metri**. Alimentazione **220 V**. 50 Hz. Costruito su richiesta. Le rimanenti caratteristiche sono come SV-PBU € **353,00**

SV-PBT Motoriduttore elettromeccanico REVERSIBILE. Corsa **300 mm**. Corpo profilato di alluminio. Per ante singola da **2 metri**. Oppure come ricambio del Kit SV-KPT. Alimentazione **12 Vcc**. Le rimanenti caratteristiche sono come SV-PBU € **332,00**

SV-PQB Motoriduttore elettromeccanico REVERSIBILE. Corsa **400 mm**. Corpo profilato di alluminio. Per ante singola da **2,5 metri**. Oppure come ricambio del Kit SV-KQP. Alimentazione **12 Vcc**. Le rimanenti caratteristiche sono come SV-PBU € **360,00**

SV-CSU Copristelo in profilato di alluminio per motoriduttori: SV-PBU SV-PBQ € **32,00**

DISPOSITIVI DI INTERVENTO PER IMPIANTI ANTINCENDIO



SS-PRV Pulsante a rottura vetro. Qualora si verifichi un incendio, per dare l'allarme premere sul vetro (plastica trasparente friabile), fino a provocarne la rottura. Installazione consigliata interno, in modo accessibile e ben visibile. Vetrino di ricambio SS-VPR. Collegamento due o tre fili. Contenitore in plastica rossa. Forma parallelepipedo. Grado di protezione **IP30**. Dimensioni **L90XH90XP5 mm**. Peso Kg. **0,1**. € **70,00**

SS-PRM Pulsante a rottura vetro indirizzato, per centrale SS-A51 SS-A54. Led allarme e memoria. Le rimanenti caratteristiche sono identiche a SS-PRV. € **70,00**



SS-PRL Pulsante manuale ripristinabile; attiva e memorizza l'allarme. Coperchio di protezione trasparente. Qualora si verifichi un incendio, per dare l'allarme premere sul coperchio di protezione, installazione consigliata in lungo accessibile e ben visibile. Collegamento due o tre fili. Contenitore in plastica rossa, in forma di parallelepipedo, con fessura per il ripristino del pulsante di allarme. Grado di protezione **IP54**. Dimensioni **L90XH90XP5 mm**. Peso Kg. **0,18**. € **105,00**

SS-PRI Pulsante manuale ripristinabile indirizzato, per centrale SS-A51 SS-A54. Led allarme e memoria. Le rimanenti caratteristiche sono identiche a SS-PRL. € **110,00**



SF-BE3 Elettromagnete blocca porta (per porte tagliafuoco), forza di trazione **30 kg**. Protetto contro le sovratensioni, e le inversioni di polarità. Pulsante di sblocco, con morsetti di collegamento. Completo di contropiastra, regolabile a **360°**. Contenitore dell'elettromagnete in ABS nero. Installazione della base a parete, e la contropiastra fissata sulla porta. Alimentazione **24 V**. Dimensioni **L95XH60XP30 mm**. € **50,00**

SF-BE5 Elettromagnete blocca porta (per porte tagliafuoco). forza di trazione **50 Kg**. Le rimanenti caratteristiche elettroniche, e fisiche sono identiche a SF-BE3. € **88,00**



SF-LRP Ripetitore di allarme remoto, sia ottico che sonoro. Contiene un led alta luminosità per l'allarme ottico; ed un cicalino comandato da un circuito modulatore intermittente. Installazione consigliata a parete fuori porta. Contenitore in ABS. Alimentazione **12/24 V**. Assorbimento **10 mA**. Dimensioni **L80XH64XS35 mm**. € **18,00**



ST-KDF Lampeggiatore elettronico con scritta FIRE, **80 impulsi** al minuto tipo flash. Lampada allo Xenon durata circa **200 ore**. Installazione consigliata su parete, come ripetitore di allarme remoto. Contenitore in plastica, con alette di fissaggio. Alimentazione **12 V**. Assorbimento **250 mA**. Dimensioni **L105X35x40 mm**. Peso Kg. **0,1**. € **27,00**



SF-LMA Lampada monofaccia ad alta luminosità con segnalatore acustico. Scritta ALLARME INCENDIO, posta su pannello in plexiglas intercambiabile di colore rosso. Installazione a parete, con le scritte ben visibili, indicanti le vie di fuga. Protetta contro l'inversione di polarità. Contenitore ABS bianco forma di parallelepipedo. Alimentazione **12/24 V**. Assorbimento **30 mA**. Dimensioni **L306XH116XS61 mm**. Peso Kg. **0,5**. € **62,00**

SM-DV8 Lampada monofaccia ad alta luminosità con segnalatore acustico. Autoalimentata batterie comprese. Le rimanenti caratteristiche sono identiche allo SM-DV4. € **210,00**



SF-LBA Lampada bifacciale ad alta luminosità con segnalatore acustico. Le scritte ALLARME INCENDIO, sono poste sui pannelli in plexiglas intercambiabili di colore rosso. Installazione a bandiera, con le scritte ben visibili, indicanti le vie di fuga. Protetta contro l'inversione di polarità. Contenitore in metallo. Alimentazione **12/24 V**. Assorbimento **30 mA**. Dimensioni **L306XH116XS61 mm**. Peso Kg. **0,5**. € **90,00**



ST-KC2 Badenia o campana a percussione per la segnalazione di incendio. Timpano in pressofusione di alluminio, verniciato a fuoco di colore rosso, forma tronco cono. Potenza sonora **93 dB**. Il colore e il tipo di suono sono caratteristiche vincolanti per distinguere un allarme incendio da altri allarmi. Installazione a parete. Alimentazione **24 V**. Assorbimento **25 mA**. Dimensioni **Ø158XS55 mm**. Peso Kg. **0,6**. € **70,00**



SF-SIA Sirena piezoelettrica da interno, con scritta lampeggiante FIRE. Modulazione elettronica con scelta di tre tipi di suono; sirena, campana, oppure beep beep di preallarme. Il colore e il tipo di suono sono caratteristiche, vincolanti per distinguere un allarme incendio da altri allarmi. Installazione a parete. Assorbimento **120 mA**. Alimentazione **24 V**. Contenitore ABS. Dimensioni **L110XH100XP30 mm**. Peso Kg. **0,45**. € **40,00**

DISPOSITIVI DI INTERVENTO PER IMPIANTI ANTINCENDIO



SS-ACE Campana o Sirena elettronica da interno, con scritta lampeggiante **FIRE**. Modulazione elettronica con scelta di tre diversi tipi di suono; **sirena, campana, oppure beep beep** di preallarme. Il colore e il tipo di suono sono caratteristiche, vincolanti per distinguere un allarme incendio da altri allarmi. Installazione a parete. Contenitore acciaio verniciato a fuoco con polvere epossidica rossa, forma a parallelepipedo, frontalino in plexiglas con scritta **FIRE**. Alimentazione 12/ 24 V cc. Assorbimento in modalità sirena 120 mA. Dimensioni L135XH380XP98 mm. Peso Kg. 0,25. € **50,00**



SF-SLA Sirena bitonale **autoalimentata lampeggiante antincendio** da esterno. Lampeggiatore frontale posizionato in basso, con lampada 24 V. da **10 W**. Pressione acustica **105 dB**. Può contenere due batterie 12 V 2,2 Ah. Comando d'allarme a **caduta di positivo o di negativo**. **Circuito antimanomissione** contro: l'apertura, lo strappo dal muro, il taglio dei cavi, Incorpora **temporizzatore regolabile fino a sette minuti** che aziona la sirena e il **lampeggiatore**. Alimentazione 12 V. Assorbimento 1,5 A. Contenitore in policarbonato anticorrosione con sottocoperchio in acciaio zincato antischiuma. Protezione IP 34. Dimensioni di ingombro L236XH280XS99 mm. Peso Kg. 2,7. € **150,00**



SS-TSA Sirena doppia tonalità **autoalimentata lampeggiante antincendio** da interno. Pressione acustica **104 dB**. In rispetto della **legge 626/94** è necessaria per avvertire le persone presenti nei locali, del pericolo incombente e di liberare immediatamente i locali in allarme. Alimentazione 220 V. Batteria prevista 12 2,1 Ah. Temperatura di funzionamento da - 25° C. a + 55° C. Contenitore di colore rosso. Protezione IP 44. Dimensioni di ingombro L210XH265XP65 mm. Peso Kg. 2,1 € **415,00**

CHIAMATE TELEFONICHE E CELLULARI AUTONOME



SE-CTS Chiamata telefonica **bicanale** messaggi a **sintesi vocale**. Comando e **programmazione** tramite tastiera, digitando il **codice personale**. Tutte le programmazioni sono effettuabili e sostituibili in qualsiasi momento dall'utente, compreso la registrazione dei **messaggi** che sono di **15 secondi per canale**. Memorizza **7 numeri telefonici di 14 cifre per canale** su memorie **non volatili**. Esegue da uno a **sette cicli di allarme**. Controllo della linea libera e della risposta. Composizione dei numeri decadici e in DTMF. Blocco da remoto tramite chiave, oppure **tramite telefono**. Indispensabile per avvertire le forze dell'ordine, il secondo canale, può essere utilizzato per **antirapina, antincendio**, assenza di rete elettrica altro. Omologato PP. TT. Installazione a parete. Può contenere batteria 12 Volt 2,2 Ah. Assorbimento 0,75 A. Alimentazione 12 V. Contenitore in ABS. Dimensioni L180XH227XP63 mm. Peso Kg. 0,750. € **150,00**



SE-CTA Chiamata telefonica **bicanale** messaggi a **sintesi vocale, due teleattivazioni** confermate. Comando e **programmazione** tramite tastiera, digitando il **codice personale**. Tutte le programmazioni sono effettuabili e sostituibili in qualsiasi momento dall'utente, compreso la registrazione dei **nove diversi messaggi**. Memorizza **7 numeri telefonici di 12 cifre per canale** su memorie **non volatili**. Esegue da uno a **sette cicli di allarme**. Blocco da remoto tramite chiave, oppure **tramite telefono**. Memoria visionabile da 64 eventi. Chiamate intelligenti, richiama **10 volte chi non risponde**, Indispensabile per gestire il tuo **vecchio sistema di sicurezza**. Installazione a parete. Può contenere batteria 12 Volt 2,2 Ah. Assorbimento 0,15 A. Alimentazione 12 V, proveniente da centrale. Contenitore in ABS. Dimensioni L180XH227XP63 mm. Peso Kg. 0,915. € **210,00**



SH-TAG Chiamata **cellulare** a sintesi vocale con **due canali**. Contiene un modulo **cellulare dual band GSM e GPRS** professionale. Programmazione dei numeri da chiamare **direttamente sulla SIM card tramite cellulare**, oppure tramite l'invio di SMS. Memorizza **8 numeri telefonici per canale**. Ogni canale effettua **cinque cicli di allarme**, trasmette un messaggio da 10 secondi, registrabile tramite il microfono incorporato oppure un SMS. Blocco da remoto tramite chiave, oppure **tramite telefono** dopo l'ascolto del **primo messaggio**. Segnalazione scadenza SIM. Attivazione dall'utente di un'uscita OC con risposta di conferma, Accensione termosifoni. Alimentazione 12 V. Assorbimento 0,15 A. Contenitore in ABS. Dimensioni L180XH227XP63 mm. Peso Kg. 0,915. € **300,00**

CENTRALI PER CANCELLI SERRANDE E TAPPARELLE



SS-PM8 Centrale Saimatic a Microprocessore per cancello a **due ante**. La regolazione dei tempi di lavoro, della frizione elettronica, dello sfasamento di anta, si effettua tramite potenziometri. Selezione delle prestazioni a per: passo passo, **pedonale e condominiale**, con o senza colpo d'ariete. Connessione per la scheda radio. Incorpora comando per la elettroserratura. Prelampeggio e lampeggio differenziato. Risponde alle attuali norme di sicurezza. Installazione a parete. Alimentazione 220 V. 50 Hz. Contenitore stagno in ABS **IP55**. Dimensioni L178XH248XP90 mm. Peso Kg 1,765 € **195,00**



SS-MRS Modulo **radioricevente supereterodina** per centrale SS-PM8 e SS-PM5. Connessione ad innesto, su connettore a 10 poli. Apprende i radiocomandi **433 MHz con codifica UM 86409**. Uscita A relé contatto pulito **NA** da 0,5 A/24 Vac. Utile in ambienti disturbati da radiofrequenze e campi magnetici. Per una migliore ricezione installare l'antenna SV-TH4. Alimentazione 24 V. Dimensioni L55XH60XS18 mm. € **82,00**



SV-BUP Centrale in **autoapprendimento** per cancello a **due ante**. Selezione delle prestazioni a per: passo passo, **pedonale e condominiale**, con o senza colpo d'ariete. Autotest di tutte le funzioni, segnalate da relativo **led**. Regolazione della forza, rallentamenti in autoapprendimento. Connessione per la scheda radio. Connessione per la scheda elettroserratura SV-ELC. Prelampeggio e lampeggio differenziato. Risponde alle attuali norme di sicurezza. Installazione a parete. Alimentazione 220 V. 50 Hz. Contenitore stagno in ABS **IP54**. Dimensioni L215XH300XP85 mm. Peso Kg 2,770 € **196,00**

SV-UBS Centrale in **autoapprendimento** per cancello **scorrevole**. Gestione dei finecorsa, per il controllo del motore. Le rimanenti caratteristiche sono come SV-BUP € **155,00**

SV-BUB Centrale in **autoapprendimento** per cancello a **due ante**. Per motoriduttori a bassa tensione alimentati **12/24 V**. Le rimanenti caratteristiche sono come SV-BUP € **225,00**

SV-BUS Centrale in **autoapprendimento** per cancello **scorrevole**. Per motoriduttori a bassa tensione alimentati **12/24 V**. Le rimanenti caratteristiche sono come SV-BUP € **195,00**



SV-AST Centrale a **microprocessore** per motore delle **serrande** e tapparelle. Incorpora: **ricevente radio**, apprende i radiocomandi **433 MHz con codifica UM 86409**. tempi di lavoro e prestazioni in **autoapprendimento su memoria riscrivibile**. Alimentazione per fotocellule. Comando anche a chiave. Servizi: automatico, uomo presente. Alimentazione 220 V. Contenitore in ABS. Dimensioni L110XH121XS47 mm. € **100,00**



SV-CTS Centrale a **microprocessore** per motore delle **serrande** e tapparelle. Incorpora: **ricevente radio**, apprende i radiocomandi **433 MHz con codifica UM 86409**. tempi di lavoro e prestazioni in **autoapprendimento su memoria riscrivibile**. Un canale apre, un canale chiude. Funzioni: Passo Passo, uomo presente, centralizzato. Alimentazione con cavo 220 V. Contenitore in ABS. Dimensioni L102XH27XS23 mm. € **76,00**

KIT AUTOMAZIONE PER CANCELLO AD ANTE BATTENTI E RICAMBI



SP-KA3 Kit automazione per cancello a **2 ante**. Composto da **2 motori DX e SX** con **sblocco**. Corsa dei motori **300 mm**, per ante da **2 metri**. Apertura totale del cancello **4 metri**. **1** centrale SQ-36B con frizione elettronica, ricevente radio incorporata. **2** radiocomandi. **1** coppia di fotocellule SP-RF2. **1** lampeggiatore SP-F24. **1** selettore a chiave SP-SC1. Cartello monitor. istruzioni di montaggio. Alimentazione 220 V. 50 Hz. € **685,00**

SP-KA4 Kit automazione **2 ante**. CON **SBLOCCO**. Corsa motori **400 mm**, per ante da **2,75 metri**. Apertura totale 5,5 metri. Le rimanenti caratteristiche sono come SV-KA3 € **700,00**

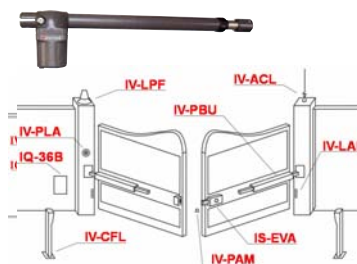

SP-DS3 Motoriduttore elettromeccanico **DESTRO** o **SNISTRO** CON **SBLOCCO**. Corsa **300 mm**. per cancelli ad ante fino a **2 metri**. Corpo in alluminio pressofuso verniciato a fuoco. **Sblocco** di emergenza a **chiave** (per assenza di 220 V.). Non necessità di elettroserratura. Giri motore 1.400. Potenza 300 W. Spinta regolabile da 500 a 3000 N. Angolo di apertura massima 120°. Protezione termica 135°. Fissaggio a saldare, oppure imbullonare le staffe in dotazione. Alimentazione 220 V. 50 Hz. Peso Kg 6,300. € **195,00**

SP-DS4 Motoriduttore **DX - SX** CON **SBLOCCO**. Corsa **400 mm**. anta max **2,75 metri** € **205,00**
SP-DSR Motoriduttore **DX - SX REVERSIBILE**. Corsa **400 mm**. anta max **2,75 metri** € **315,00**

CAVI ANTIFURTO TVCC SCHERMATI ANTIFIAMMA E SPECIALI



SM-2G6 Cavo schermato flessibile antifiamma **2X0,75+6X0,22** twistati. Schermo con nastro poliestere/alluminio 9/12 micron applicato secondo le **norme CEI 46/-5**. Filo di drenaggio. **Speciale per impianti d'allarme**. Dimensioni Ø 6,3 mm. X 100 metri. € **87,00**



SM-2G8 Cavo schermato flessibile antifiamma **2X0,75+8X0,22** twistati. Schermo con nastro poliestere/alluminio 9/12 micron applicato secondo le **norme CEI 46/-5**. Filo di drenaggio. **Speciale per impianti d'allarme**. Dimensioni Ø 6,5 mm. X 100 metri. € **98,00**



SM-2GD Cavo schermato flessibile antifiamma **2X0,75+10X0,22** twistati. Schermo con nastro poliestere/alluminio 9/12 micron applicato secondo le **norme CEI 46/-5**. Filo di drenaggio. **Speciale per impianti d'allarme**. Dimensioni Ø 5,0 mm. X 100 metri. € **110,00**



SM-G12 Cavo schermato flessibile antifiamma **2X0,75+12X0,22** twistati. Schermo con nastro poliestere/alluminio 9/12 micron applicato secondo le **norme CEI 46/-5**. Filo di drenaggio. **Speciale per impianti d'allarme**. Dimensioni Ø 6 mm. X 100 metri. € **122,00**



SM-A42 Cavo schermato flessibile antifiamma **4X0,50** twistati. Schermo con nastro poliestere/alluminio 9/12 micron applicato secondo le **norme CEI 46/-5**. Filo di drenaggio. **Speciale per impianti d'allarme**. Dimensioni Ø 6,8 mm. X 100 metri. € **85,00**



SM-20S Cavo schermato flessibile antifiamma **2X1+4X0,22** twistati. Schermo con nastro poliestere/alluminio 9/12 micron applicato secondo le **norme CEI 46/-5**. Filo di drenaggio. **Speciale per impianti d'allarme**. Dimensioni Ø 6,8 mm. X 100 metri. € **123,00**



SM-R58 Cavo **coassiale schermato** impedenza **52 ohm**. Indispensabile per radiofrequenza e trasmissione dati. Composto da 1 conduttore interno, isolante, schermo in calza di rame, ricoperto PVC bianco o **nero**. Dimensioni Ø 5 mm. X 100 metri. € **75,00**



SM-R59 Cavo **coassiale schermato** impedenza **75 ohm**. Indispensabile per segnali video trasmissione dati. Composto da 1 conduttore interno, isolante, schermo in calza di rame, ricoperto PVC bianco o **nero**. Dimensioni Ø 5 mm. X 100 metri. € **75,00**



SM-MIC Cavo **microcoassiale schermato** impedenza **75 ohm**. Indispensabile per segnali video trasmissione dati. Composto da 1 conduttore interno, isolante, schermo in calza di rame, ricoperto PVC bianco o **nero**. Dimensioni Ø 3 mm. X 100 metri. € **125,00**



SM-M2C Cavo composito **microcoassiale SV-MIC**, **75 ohm** più **2X0,50** rosso nero per l'alimentazione. Specifico per segnali videocompositi, più alimentazione 12 V. delle telecamere. Ricoperto PVC bianco o **nero**. Dimensioni Ø 7 mm. X 100 metri. € **150,00**



SM-PRM Piattina polarizzata **rosso nero 2 x 0,50** flessibile. Particolarmente utilizzata all'interno delle apparecchiature d'allarme e antincendio, per la connessione di batterie. per il collegamento di altoparlanti. Dimensioni L4,5XS2,2 mm. X 100 metri. € **55,00**

CENTRALI PER CANCELLI SERRANDE E TAPPARELLE



SQ-36B Centrale a **microprocessore** Proteco per cancello a una o **due ante**. I comandi e le regolazioni per i due motoriduttori sono indipendenti. Frizione elettronica e limitatore di coppia regolabile. **Colpo di ariete**. Sfasamento anta, fisso in apertura, regolabile in chiusura. Rallentamento in apertura ed in chiusura. Memoria tempi di lavoro e prestazioni (**preimpostate** da default). Prelampeggio e lampeggio differenziato. Servizi: uomo presente, **pedonale e condominiale**. Incorpora ricevente radio, apprende i radiocomandi **433 MHz con codifica UM 86409**. Programmazione delle prestazioni anche a mezzo telecomando. Riconosce i **collegamenti delle fotocellule**, la corretta **funzionalità dei motori**. Connessione per la scheda di comando della elettroserratura. Risponde alle attuali norme di sicurezza. Installazione a parete. Alimentazione 220 V. 50 Hz. Contenitore stagno in ABS. Dimensioni L275XH200XP110 mm. Peso Kg 1,430 € **225,00**

SQ-36S Centrale a **microprocessore** per cancello ad anta scorrevole. Gestione dei fincorsa, per il controllo del motore. Le rimanenti caratteristiche sono come SQ-36B € **215,00**

SP-MEL Modulo di **comando per la elettroserratura**, componente **opzionale** per le centrali SQ-36B SQ-36S SV-BUP SV-BUB. Innesco a connettore. **Uscita impulsiva** su due morsetti, per collegamento dell'elettroserratura. Gli impulsi **non sono misurabili in assenza di elettroserratura**. Non collegare carichi resistivi. La foto è solo indicativa. € **45,00**

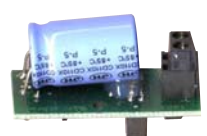

CHIAMATE TELEFONICHE E CELLULARI AUTONOME



SE-CMC Chiamata **cellulare** a sintesi vocale con **due canali**. **Due teleattivazioni** confermate. Contiene un modulo **cellulare dual band GSM** e GPRS professionale. Comando e **programmazione** tramite tastiera, digitando il **codice personale**. Tutte le programmazioni sono effettuabili e sostituibili in qualsiasi momento dall'utente, compreso la registrazione dei **nove diversi messaggi**. Memorizza **7 numeri telefonici di 12 cifre per canale** su memorie **non volatili**. Blocco da remoto tramite chiave, oppure **tramite telefono**. Memoria visionabile da 64 eventi. Chiamate intelligenti, richiama **10 volte chi non risponde**, dopodichè gli invia un **SMS**. Per le SIM prepagate, a fine chiamata invia all'utente il **credito residuo** (solo se il servizio è abilitato). Installazione a parete. Può contenere batteria 12 Volt 2,2 Ah. Assorbimento 0,15 A. Alimentazione 12 V, proveniente da centrale. Contenitore in ABS. Dimensioni L180XH227XP63 mm. Peso Kg. 0,915. € **455,00**

SE-CMT Chiamata **telefonica** e **cellulare** a sintesi vocale. Riconoscimento dei toni della **linea telefonica fissa**, l'eventuale anomalia della linea fissa **attiva la chiamata GSM**. Le rimanenti caratteristiche elettroniche, e fisiche sono identiche a SE-CMC. € **575,00**

BATTERIE IN TAMPONE FIAMM E SELEZIONATE



SR-A12 Batteria **alcalina 12 V**. Forma tronco cilindrica. Composta da **8 elementi a pastiglia da 1,5 V**, disposti in serie per un totale di **12 V. 33 mAh**. Particolarmente adatta per **radiocomandi**. Contenitore in metallo. Dimensioni L28,9XØ10,3 mm. € **1,20**



SP-BD9 Batteria **alcalina 9 V**. Forma parallelepipedo. Composta da **6 elementi a parallelepipedo da 1,5 V**, disposti in serie per un totale di **9 V. 120 mAh**. Adatta per **radio-switch, infrarossi radio**. Contenitore in metallo. Dimensioni L17,5XL26,5XH48,5 mm. € **3,80**



SF-601 Batteria da **6 V. 1,2 Ah**. **Accumulatore in tampone**, ermetico a ricombinazione elettrolitica. Composta da piastre di piombo e soluzione solforosa, che per la reazione elettrolitica, si ha la **carica e la scarica**, sono racchiuse in **3 elementi da 2 V**. collegati in serie. Collegamenti esterni tramite **terminali polarizzati** tipo fasto maschi da 5 mm. Contenitore ABS. Forma parallelepipedo. Dimensioni L97XS25XH51 mm. € **11,00**



SF-603 Batteria da **6 V. 3 Ah**. **Accumulatore in tampone**, ermetico a ricombinazione elettrolitica. Composta da piastre di piombo e soluzione solforosa, che per la reazione elettrolitica, si ha la **carica e la scarica**, sono racchiuse in **3 elementi da 2 V**. collegati in serie. Collegamenti esterni tramite **terminali polarizzati** tipo fasto maschi da 5 mm. Contenitore ABS. Forma parallelepipedo. Dimensioni L134XS34XH60 mm. € **18,50**



SF-632 Batteria da **6 V. 3,2 Ah**. **Accumulatore in tampone**, ermetico a ricombinazione elettrolitica. Composta da piastre di piombo e soluzione solforosa, che per la reazione elettrolitica, si ha la **carica e la scarica**, sono racchiuse in **3 elementi da 2 V**. collegati in serie. Collegamenti esterni tramite **terminali polarizzati** tipo fasto maschi da 5 mm. Contenitore ABS. Forma parallelepipedo. Dimensioni L66XS33XH118 mm. € **21,00**



SF-604 Batteria da **6 V. 4 Ah**. **Accumulatore in tampone**, ermetico a ricombinazione elettrolitica. Composta da piastre di piombo e soluzione solforosa, che per la reazione elettrolitica, si ha la **carica e la scarica**, sono racchiuse in **3 elementi da 2 V**. collegati in serie. Collegamenti esterni tramite **terminali polarizzati** tipo fasto maschi da 5 mm. Contenitore ABS. Forma parallelepipedo. Dimensioni L70XS48XH102 mm. € **12,00**



SF-672 Batteria da **6 V. 7,2 Ah**. **Accumulatore in tampone**, ermetico a ricombinazione elettrolitica. Composta da piastre di piombo e soluzione solforosa, che per la reazione elettrolitica, si ha la **carica e la scarica**, sono racchiuse in **3 elementi da 2 V**. collegati in serie. Collegamenti esterni tramite **terminali polarizzati** tipo fasto maschi da 5 mm. Contenitore ABS. Forma parallelepipedo. Dimensioni L151XS34XH94 mm. € **21,50**



SF-612 Batteria da **6 V. 12 Ah**. **Accumulatore in tampone**, ermetico a ricombinazione elettrolitica. Composta da piastre di piombo e soluzione solforosa, che per la reazione elettrolitica, si ha la **carica e la scarica**, sono racchiuse in **3 elementi da 2 V**. collegati in serie. Collegamenti esterni tramite **terminali polarizzati** tipo fasto maschi da 5 mm. Contenitore ABS. Forma parallelepipedo. Dimensioni L151XS50XH94 mm. € **28,00**



SF-112 Batteria da **12 V. 1,2 Ah. Accumulatore in tampone**, ermetico a ricombinazione elettrolitica. Composta da piastre di piombo e soluzione solforosa, che per la reazione elettrolitica, si ha la **carica e la scarica**, sono racchiuse in **6 elementi da 2 V.** collegati in serie. Collegamenti esterni tramite **terminali polarizzati** tipo fasto maschi da 5 mm. Contenitore ABS. Forma parallelepipedo. Dimensioni L97XS49XH51 mm. € **16,00**



SF-120 Batteria da **12 V. 2 Ah. Accumulatore in tampone**, ermetico a ricombinazione elettrolitica. Composta da piastre di piombo e soluzione solforosa, che per la reazione elettrolitica, si ha la **carica e la scarica**, sono racchiuse in **6 elementi da 2 V.** collegati in serie. Collegamenti esterni tramite **terminali polarizzati** tipo fasto maschi da 5 mm. Contenitore ABS. Forma parallelepipedo. Dimensioni L178XS34XH60 mm. € **19,50**



SF-172 Batteria da **12 V. 7,2 Ah. Accumulatore in tampone**, ermetico a ricombinazione elettrolitica. Composta da piastre di piombo e soluzione solforosa, che per la reazione elettrolitica, si ha la **carica e la scarica**, sono racchiuse in **6 elementi da 2 V.** collegati in serie. Collegamenti esterni tramite **terminali polarizzati** tipo fasto maschi da 5 mm. Contenitore ABS. Forma parallelepipedo. Dimensioni L151XS65XH94 mm. € **29,00**



SF-121 Batteria da **12 V. 12 Ah. Accumulatore in tampone**, ermetico a ricombinazione elettrolitica. Composta da piastre di piombo e soluzione solforosa, che per la reazione elettrolitica, si ha la **carica e la scarica**, sono racchiuse in **6 elementi da 2 V.** collegati in serie. Collegamenti esterni tramite **terminali polarizzati** tipo fasto maschi da 5 mm. Contenitore ABS. Forma parallelepipedo. Dimensioni L151XS98XH94 mm. € **58,00**



SF-118 Batteria da **12 V. 18 Ah. Accumulatore in tampone**, ermetico a ricombinazione elettrolitica. Composta da piastre di piombo e soluzione solforosa, che per la reazione elettrolitica, si ha la **carica e la scarica**, sono racchiuse in **6 elementi da 2 V.** collegati in serie. Collegamenti esterni tramite **terminali polarizzati** tipo fasto maschi da 5 mm. Contenitore ABS. Forma parallelepipedo. Dimensioni L181XS76XH167 mm. € **74,50**



SF-126 Batteria da **12 V. 26 Ah. Accumulatore in tampone**, ermetico a ricombinazione elettrolitica. Composta da piastre di piombo e soluzione solforosa, che per la reazione elettrolitica, si ha la **carica e la scarica**, sono racchiuse in **6 elementi da 2 V.** collegati in serie. Collegamenti esterni tramite **terminali polarizzati** tipo fasto maschi da 5 mm. Contenitore ABS. Forma parallelepipedo. Dimensioni L166XS175XH125 mm. € **117,00**



SF-140 Batteria da **12 V. 40 Ah. Accumulatore in tampone**, ermetico a ricombinazione elettrolitica. Composta da piastre di piombo e soluzione solforosa, che per la reazione elettrolitica, si ha la **carica e la scarica**, sono racchiuse in **6 elementi da 2 V.** collegati in serie. Collegamenti esterni tramite **terminali polarizzati** tipo fasto maschi da 5 mm. Contenitore ABS. Forma parallelepipedo. Dimensioni L196XS163XH174 mm. € **182,00**



SF-265 Batteria da **12 V. 65 Ah. Accumulatore in tampone**, ermetico a ricombinazione elettrolitica. Composta da piastre di piombo e soluzione solforosa, che per la reazione elettrolitica, si ha la **carica e la scarica**, sono racchiuse in **6 elementi da 2 V.** collegati in serie. Collegamenti esterni tramite **terminali polarizzati** tipo fasto maschi da 5 mm. Contenitore ABS. Forma parallelepipedo. Dimensioni L271XS166XH190 mm. € **297,00**



SS-112 Batteria da **12 V. 1,2 Ah. Accumulatore in tampone**, ermetico a ricombinazione elettrolitica. Composta da piastre di piombo e soluzione solforosa, che per la reazione elettrolitica, si ha la **carica e la scarica**, sono racchiuse in **6 elementi da 2 V.** collegati in serie. Collegamenti esterni tramite **terminali polarizzati** tipo fasto maschi da 5 mm. Contenitore ABS. Forma parallelepipedo. Dimensioni L97XS49XH51 mm. € **14,00**



SS-120 Batteria da **12 V. 2 Ah. Accumulatore in tampone**, ermetico a ricombinazione elettrolitica. Composta da piastre di piombo e soluzione solforosa, che per la reazione elettrolitica, si ha la **carica e la scarica**, sono racchiuse in **6 elementi da 2 V.** collegati in serie. Collegamenti esterni tramite **terminali polarizzati** tipo fasto maschi da 5 mm. Contenitore ABS. Forma parallelepipedo. Dimensioni L178XS34XH60 mm. € **13,00**



SS-172 Batteria da **12 V. 7,2 Ah. Accumulatore in tampone**, ermetico a ricombinazione elettrolitica. Composta da piastre di piombo e soluzione solforosa, che per la reazione elettrolitica, si ha la **carica e la scarica**, sono racchiuse in **6 elementi da 2 V.** collegati in serie. Collegamenti esterni tramite **terminali polarizzati** tipo fasto maschi da 5 mm. Contenitore ABS. Forma parallelepipedo. Dimensioni L151XS65XH94 mm. € **25,00**



SS-118 Batteria da **12 V. 18 Ah. Accumulatore in tampone**, ermetico a ricombinazione elettrolitica. Composta da piastre di piombo e soluzione solforosa, che per la reazione elettrolitica, si ha la **carica e la scarica**, sono racchiuse in **6 elementi da 2 V.** collegati in serie. Collegamenti esterni tramite **terminali polarizzati** tipo fasto maschi da 5 mm. Contenitore ABS. Forma parallelepipedo. Dimensioni L181XS76XH167 mm. € **62,00**



SS-126 Batteria da **12 V. 26 Ah. Accumulatore in tampone**, ermetico a ricombinazione elettrolitica. Composta da piastre di piombo e soluzione solforosa, che per la reazione elettrolitica, si ha la **carica e la scarica**, sono racchiuse in **6 elementi da 2 V.** collegati in serie. Collegamenti esterni tramite **terminali polarizzati** tipo fasto maschi da 5 mm. Contenitore ABS. Forma parallelepipedo. Dimensioni L166XS175XH125 mm. € **104,00**

CAVI ANTIFURTO TVCC SCHERMATI ANTIFIAMMA E SPECIALI



SM-CS2 Cavo schermato flessibile antifiamma **2X0,22** twistati. Schermo con nastro poliestere/alluminio 9/12 micron applicato secondo le **norme CEI 46/-5.** Filo di drenaggio. **Speciale per impianti d'allarme.** Dimensioni Ø 3,5 mm. X 100 metri. € **22,00**



SM-CS4 Cavo schermato flessibile antifiamma **4X0,22** twistati. Schermo con nastro poliestere/alluminio 9/12 micron applicato secondo le **norme CEI 46/-5.** Filo di drenaggio. **Speciale per impianti d'allarme.** Dimensioni Ø 4,0 mm. X 100 metri. € **32,00**



SM-CS6 Cavo schermato flessibile antifiamma **6X0,22** twistati. Schermo con nastro poliestere/alluminio 9/12 micron applicato secondo le **norme CEI 46/-5.** Filo di drenaggio. **Speciale per impianti d'allarme.** Dimensioni Ø 4,6 mm. X 100 metri. € **45,00**



SM-CS8 Cavo schermato flessibile antifiamma **8X0,22** twistati. Schermo con nastro poliestere/alluminio 9/12 micron applicato secondo le **norme CEI 46/-5.** Filo di drenaggio. **Speciale per impianti d'allarme.** Dimensioni Ø 5,0 mm. X 100 metri. € **56,00**



SM-2S2 Cavo schermato flessibile antifiamma **2X0,50+2X0,22** twistati. Schermo con nastro poliestere/alluminio 9/12 micron applicato secondo le **norme CEI 46/-5.** Filo di drenaggio. **Speciale per impianti d'allarme.** Dimensioni Ø 4,1 mm. X 100 metri. € **50,00**



SM-2S4 Cavo schermato flessibile antifiamma **2X0,50+4X0,22** twistati. Schermo con nastro poliestere/alluminio 9/12 micron applicato secondo le **norme CEI 46/-5.** Filo di drenaggio. **Speciale per impianti d'allarme.** Dimensioni Ø 4,5 mm. X 100 metri. € **62,00**



SM-2S6 Cavo schermato flessibile antifiamma **2X0,50+6X0,22** twistati. Schermo con nastro poliestere/alluminio 9/12 micron applicato secondo le **norme CEI 46/-5.** Filo di drenaggio. **Speciale per impianti d'allarme.** Dimensioni Ø 5,8 mm. X 100 metri. € **73,00**



SM-2S8 Cavo schermato flessibile antifiamma **2X0,50+8X0,22** twistati. Schermo con nastro poliestere/alluminio 9/12 micron applicato secondo le **norme CEI 46/-5.** Filo di drenaggio. **Speciale per impianti d'allarme.** Dimensioni Ø 6,2 mm. X 100 metri. € **85,00**



SM-210 Cavo schermato flessibile antifiamma **2X0,50+10X0,22** twistati. Schermo con nastro poliestere/alluminio 9/12 micron applicato secondo le **norme CEI 46/-5.** Filo di drenaggio. **Speciale per impianti d'allarme.** Dimensioni Ø 6,3 mm. X 100 metri. € **97,00**



SM-212 Cavo schermato flessibile antifiamma **2X0,50+12X0,22** twistati. Schermo con nastro poliestere/alluminio 9/12 micron applicato secondo le **norme CEI 46/-5.** Filo di drenaggio. **Speciale per impianti d'allarme.** Dimensioni Ø 6,5 mm. X 100 metri. € **110,00**



SM-2G4 Cavo schermato flessibile antifiamma **2X0,75+4X0,22** twistati. Schermo con nastro poliestere/alluminio 9/12 micron applicato secondo le **norme CEI 46/-5.** Filo di drenaggio. **Speciale per impianti d'allarme.** Dimensioni Ø 5,0 mm. X 100 metri. € **74,00**