

## CARATTERISTICHE DELLA CENTRALE RADIO FILO SS-S64

⇒ Tensione d'ingresso Alimentatore	220 Vac +/- 10 % 50/60 Hz
⇒ Fusibile di rete 5X20	800 mA a 250 V. ritardato
⇒ Tensione d'uscita Alimentatore CBE	13,8 V. stabilizzata 800 mA
⇒ Assorbimento in riposo	30 mA riple 1,5 mV.
⇒ Batteria ermetica in tampone (esclusa)	12 V. 1,2 Ah. alta qualità
⇒ Frequenza di lavoro	433,92 Mhz
⇒ Potenza massima trasmissione radio	10 mW
⇒ Uscita disturbo	Radiofrequenza
⇒ Zone radio supervisionate parzializzabili	64 programmabili su 2 aree separate
⇒ Zone filo parzializzabili	4 programmabili su 2 aree separate
⇒ Allarme per zona	da 4 Cicli a sempre attivo
⇒ Zone programmabili: immediate giorno notte, temporizzate giorno notte, chime, incendio, gas	
⇒ Linee filo di protezione 24H	2 Bilanciate antitaglio anticorto
⇒ Memoria eventi	250 data ora dettaglio evento
⇒ Tempo: ingresso uscita programmabile	3 posizioni + 1 mancanza rete
⇒ Allarme 3 Suoni e Lampeggi Sirena (SS-SLR)	Suoni differenziati Furto, Incendio, Panico
⇒ Display Alfanumerico	Due righe stato, e eventi
⇒ Tastiera di bordo	Programmazione, Comandi, Gestione
⇒ Codici di comando a 6 cifre	4 codici utente uno per partizione
⇒ Codice tecnico a 6 cifre	programmazione e manutenzione
⇒ Radiocomandi Rolling Code 4 canali (SS-TX4)	memorizzabili 40 univoci 10 per partizione
⇒ Ingresso di collegamento	Chiave remota o supplementare
⇒ Codici radio 64 sensori e 40 radiocomandi	Autoapprendimento casuale 281.000 M.rdi
⇒ Gestione e controllo separato	3 sirene radio
⇒ Panico	silenzioso (combinatore), e sonoro
⇒ Protezione inversione polarità	Diodo 3 A 400 V.
⇒ 11 Uscite O.C:	Segnalazioni e Allarme 100 mA
⇒ Relè di Allarme 2 scambi 1 libero	8 A a 250 V. ac
⇒ Temperatura di Funzionamento	-20° + 85° C
⇒ Contenitore in materiale plastico ABS	Spessore 10/10
⇒ Dimensioni	H255XL200XP70 mm
⇒ Peso	1,54 Kg

N.B. La Securvera al fine di migliorare il sistema, si riserva il diritto di apportare qualsiasi modifica, di aggiornamento ed adeguamento alle vigenti normative, senza alcun preavviso; si esclude qualsiasi pretesa di adeguamento da effettuare sui prodotti di serie precedenti. Qualora fosse possibile apportare le migliorie queste verranno eseguite dietro compenso stabilito a preventivo; comunque la Securvera attraverso gli abituali fornitori, potrà sostituire i prodotti superati o danneggiati in rotamazione. La Securvera declina ogni responsabilità per eventuali anomalie o guasti al sistema, agli accessori o all'impianto elettrico dovuti ad una scorretta installazione, nonché all'utilizzo di componenti dalle caratteristiche tecniche errate, batterie scadute o usurate. L'allarme è solo un avvisatore con lo scopo deterrente contro chi provoca un'effrazione o lo scasso, al fine di evitare un furto. Questa centralina radio filo gestisce un sistema di sicurezza completo, controlla chiavi di accesso, sensori perimetrali, sensori volumetrici esterni ed interni, sensori di presenza e di effrazione, comanda sirene, lampeggiatori, lampade abbaglianti, chiamate telefoniche automatiche. Qualsiasi arbitraria modifica, oltre a causare danni irreparabili, fa decadere ogni effetto di garanzia. **I nostri prodotti sono garantiti a vita contro i difetti di fabbrica**, eccetto i materiali soggetti a logoramento d'uso come batterie che hanno la garanzia di 24 mesi dalla data di acquisto. per la regolamentazione esatta attenersi al certificato di garanzia che accompagna il prodotto.

**SECURVERA DI ORSINI CARLO** I.F.A. 00157 ROMA-VIA DEI DURANTINI 320 C/11 Sito [www.securvera.it](http://www.securvera.it) E-mail: [securvera@securvera.it](mailto:securvera@securvera.it)  
C.C.I.A.A. N° 248030 - REG. DITTE 1103179 DEL 03-08-2005 - GIÀ 5761 RI DEL 31-01-1972/69 PARTITA IVA 06142341004 C.F. RSNCR49L14C876M  
DIREZIONE COMMERCIALE 00157 ROMA VIA MONTI TIBURTINI 510 A/1 TEL 0641732941 FAX 0641732990 CELLULARE H24 330288886

Produzione Apparecchiature Antifurto, Antincendio, F.V.C.C. controllo da LAN e da GSM, Automazione cancelli, brevetti avveniristici

SS-SYD



## MANUALE ISTRUZIONI

Vers. 2/08



# Sydra 64

## CENTRALE VIA RADIO SUPERVISIONATA



### Caratteristiche del sistema

Sydra 64 è un sistema di sicurezza configurato per l'utilizzo e la gestione di sensori sia cablati che via radio di tipo supervisionato. L'intero sistema, realizzato con software e microprocessori di ultima generazione, è sottoposto a numerosi controlli durante l'intero ciclo produttivo; tutte le opzioni di programmazione sono registrate su memoria permanente non volatile di tipo EEPROM (Electrical Erasable Programmable Read Only Memory) che non vengono perse in caso di mancanza di alimentazione e sono visualizzabili mediante display LCD. Inoltre la trasmissione radio da e per la centrale degli apparati del sistema, avviene mediante moduli con alta immunità ad eventuali disturbi di radiofrequenza. Di facile installazione, la centrale viene programmata mediante la tastiera incorporata sulla centrale stessa, tastiera che permette, inoltre, la gestione di tutto il sistema (inserimento/disinserimento, etc.) oltre che con i telecomandi quadricanale dedicati.

### Specifiche del sistema:

- Display LCD integrato sulla Centrale con indicazioni in "Lingua Italiana".
- Orologio in tempo reale con visualizzazione di data ed ora sul display di centrale, dotato di batteria ricaricabile interna (non va mai sostituita) per mantenere attivo l'orologio anche in mancanza totale di alimentazione (rete e/o batteria 12v in tampone della centrale).
- Registrazione e visualizzazione di tutti gli ultimi 128 eventi dell'impianto (inserimento, disinserimento con tastiera o telecomando, eventuali allarmi etc. in ordine cronologico).
- Centrale dotata di doppia protezione antisabotaggio contro l'apertura del coperchio frontale e/o il distacco dal muro.
- Gestione totale o separata delle due aree (con partizione P1 e P2 ciascuna) di cui la centrale è fornita mediante due diversi codici utente.
- Programmazione di tutte le funzioni ed opzioni dell'impianto da tastiera integrata.
- Autoapprendimento, da parte della centrale, dei codici di trasmissione di tutti gli apparati radio utilizzati (sensori, telecomandi e sirena).
- 32 telecomandi multifunzione totali configurabili ognuno su P1 oppure su P2 per la gestione completa dell'impianto: Attivazione/Disattivazione allarme, attivazione di "Allarme Panico" sonoro o silenzioso, Parziale 1, Parziale 2, Area 1 oppure Area 2.
- 64 zone via radio (contatti magnetici con sensore sismico incorporato, sensore infrarosso da interno e da esterno, sensore a doppia tecnologia).
- 4 zone bilanciate cablate con resistenza di fine linea, diversamente configurabili su zona giorno, P1 o P2.
- Supervisione e controllo da parte della centrale di tutti gli apparati radio del sistema. Ciascun sensore (con la sola esclusione dei telecomandi) genera una trasmissione radio verso la centrale; se questo segnale non viene ricevuto, (asportato o guasto) viene segnalato sia sul display e, ove configurato del cicalino in centrale.
- Segnalazione sul display della Centrale di batterie scariche degli apparati radio del sistema e della batteria in tampone della Centrale.
- Linea bilanciata cablata con resistenza di fine linea per Tamper 24 H antisabotaggio, sempre attiva, per protezione sensori cablati, sirena esterna autoalimentata, combinatore telefonico, etc.
- Uscita di segnalazione allarme per: sirena autoalimentata esterna cablata, sirena esterna via radio, sirena interna.
- Uscita relè per comando apparati vari (combinatore telefonico, avvisatore luminoso, etc.).
- Test autodiagnostico periodico del sistema e controllo di tutti gli apparati (sensori, sirene, etc.) configurati nell'impianto.
- Possibilità di auto esclusione dei sensori interessati da evento allarme dopo quattro cicli consecutivi.
- Sirena via radio con possibilità di test sirena, segnalazione sonora/luminosa di inserimento/disinserimento impianto e segnalazione luminosa di avvenuto allarme.
- Protezione contro l'inversione di polarità della batteria in tampone (ripristinabile) e protezione delle uscite mediante "uscite ripristinabili".

Centrale progettata in conformità alle normative europee CEI 79/2

## Specifiche ed alimentazione degli apparati del sistema

### • Centrale

La Centrale è predisposta per l'allacciamento alla rete elettrica a 230V. Effettuare il collegamento elettrico alla centrale mediante i morsetti predisposti, accertandosi che i cavi utilizzati non siano sotto tensione durante l'operazione. Si consiglia di collegare la centrale ad una buona "linea di TERRA" per proteggerla da scariche elettriche. A questa terra è opportuno collegare la calza di massa dei singoli cavi dei sensori cablati (infrarossi e/o doppia tecnologia) eventualmente utilizzati.

Inoltre, per il suo normale funzionamento in caso di mancanza rete, utilizza una batteria sigillata ricaricabile al piombo da 12V, 1,3 Ah, tenuta in carica dall'alimentatore incorporato nella centrale stessa. Il ciclo medio di durata di questo tipo di batteria è di circa tre/quattro anni, dopodiché si rende necessaria la sua sostituzione.

La Centrale è fornita di apposite uscite (morsetti 12/13/14/15) da collegare a led o a cicalino intemo per la segnalazione, dopo il tempo impostato in fase di programmazione, di mancanza di rete elettrica, bassa batteria in tampone, bassa batteria apparati radio collegati.

### IMPORTANTE

L'apertura della centrale **provoca attivazione dell'Allarme Sabotaggio** e il suono delle sirene.

Prima dell'apertura della centrale per la sostituzione della batteria senza provocare l'**Allarme Sabotaggio**, utilizzare una delle seguenti modalità:

**modalità 1** - entrare in **programmazione della centrale utilizzando il Codice Tecnico (Codice Tecnico + Tasto Enter OK)**;

**modalità 2** - entrare in **visualizzazione eventi utilizzando il Codice Utilizzatore (Codice Utilizzatore + Tasto Eventi)**

dopodiché procedere all'apertura della centrale stessa ed alla sostituzione della batteria.

Dopo la sostituzione, uscire dalla programmazione utilizzando il **tasto ESCI**.

### • Contatto magnetico radio con sensore sismico/vibrazioni incorporato

I sensori utilizzano, per la loro alimentazione, una **batteria al litio da 3,6V** che garantisce loro una durata di normale funzionamento di circa quattro anni.

### • Sensore radio infrarosso e sensore a doppia tecnologia (infrarosso e microonda)

I sensori utilizzano, per la loro alimentazione, una **batteria da 9V di tipo Alcalino o in alternativa al Litio** che garantisce loro una durata di normale funzionamento di circa due anni. Per i sensori del tipo a doppia tecnologia (che hanno un assorbimento di corrente leggermente maggiore) e per i sensori che controllano aree a forte transito o permanenza continua di persone, la durata della batteria scende a circa diciotto mesi.

### IMPORTANTE

I sensori **contatto magnetico, infrarosso, doppia tecnologia**, sono protetti contro l'apertura; l'apertura degli stessi **provoca l'attivazione dell'Allarme Sabotaggio** e il suono delle sirene. Prima dell'apertura dei sensori per la sostituzione delle batterie, utilizzare una delle seguenti modalità:

**modalità 1** - entrare in **programmazione della centrale utilizzando il Codice Tecnico (Codice Tecnico + Tasto Enter OK)**;

**modalità 2** - entrare in **visualizzazione eventi utilizzando il Codice Utilizzatore (Codice Utilizzatore + Tasto Eventi)**

dopodiché procedere all'apertura del sensore ed alla sostituzione della batteria.

Dopo la sostituzione, uscire dalla programmazione o visualizzazione eventi mediante il **tasto ESCI**.

### • Supervisione della Centrale

Con la **sola esclusione dei telecomandi** che possono essere portati fuori dell'area controllata dal sistema, la Centrale ad intervalli regolari di tre ore, **verifica la presenza ed il regolare funzionamento di tutti gli apparati radio** ad essa collegati (sensori, contatti, sirena, etc.), ricevendo da questi un segnale radio di controllo. Se una periferica non invia questo segnale (per guasto perché rimosso o allontanato), viene generata una segnalazione sul cicalino della centrale (ove predisposto) e la relativa visualizzazione del sensore sul display.

Tutti gli apparati radio hanno inoltre il controllo di basso livello di carica della batteria; quando rimangono circa 20 giorni di vita della batteria, inviano il messaggio di basso livello della batteria alla centrale che attiva la relativa segnalazione sul display. Per la loro sostituzione attenersi a quanto precedentemente riportato.

### • Sirena radio esterna SIR 25 VR

La Sirena radio è predisposta per l'allacciamento alla rete elettrica a 230V. Effettuare il collegamento elettrico mediante i morsetti predisposti, accertandosi che i cavi utilizzati non siano sotto tensione durante l'operazione.

Inoltre, per il suo normale funzionamento in caso di mancanza rete, utilizza una batteria sigillata ricaricabile al piombo da 12V, 1,3 Ah, tenuta in carica dall'alimentatore incorporato nella Sirena stessa.

Il ciclo medio di durata di questo tipo di batteria è di circa tre/quattro anni, dopodiché si rende necessaria la sua sostituzione

### IMPORTANTE

L'apertura della sirena **provoca l'attivazione dell'Allarme Sabotaggio** e il suono della sirena interna e della sirena stessa.

Prima dell'apertura della sirena per la sostituzione della batteria, occorre inserire l'impianto (con telecomando o tastiera), quindi subito dopo disattivarlo. Dalla disattivazione dell'impianto, si ha quindi **un minuto di tempo** per procedere l'apertura dell'involucro esterno della sirena **senza generare l'Allarme Sabotaggio**.

Terminata la sostituzione della batteria, con la chiusura degli involucri della sirena, l'impianto automaticamente si ripredisponde alla **protezione antiapertura** della sirena stessa.

### • Segnalatore Radio di Stato Impianto SI 30 VR

Il segnalatore remoto di stato impianto è collegato via radio con la centrale Sydra 64, e indica lo stato della Centrale (tutte le varie funzioni in cui si trova la Centrale) mediante l'accensione diversificata del LED a multi illuminazione (rosso/verde/arancio) di cui è fornito:

- Impianto acceso totale, parziale, spento;
- Memoria allarme attiva, allarme panico, linea 24H in sabotaggio, mancanza di alimentazione;

L'indicatore dello stato impianto può essere indifferentemente alimentato da alimentazione esterna collegando i morsetti predisposti e modificando la posizione dei Jumpers B/C/D opportunamente predisposti:

- da 9 a 16 V - corrente continua o alternata; da 16 a 24 V - corrente continua o alternata; da 100 a 250 V - corrente alternata.

In caso di mancanza dell'alimentazione primaria esterna, utilizza due batterie al litio da 3,6V del tipo 1/2 AA (SL-750).

**NOTA BENE:** in caso di collegamento con alimentazione esterna di rete a 230V, si raccomanda di **non toccare o maneggiare con estrema cura il circuito** per evitare il rischio di folgorazione o scosse elettriche (posizionare il Segnalatore in posizione alta, **fuori dalla portata dei bambini**).

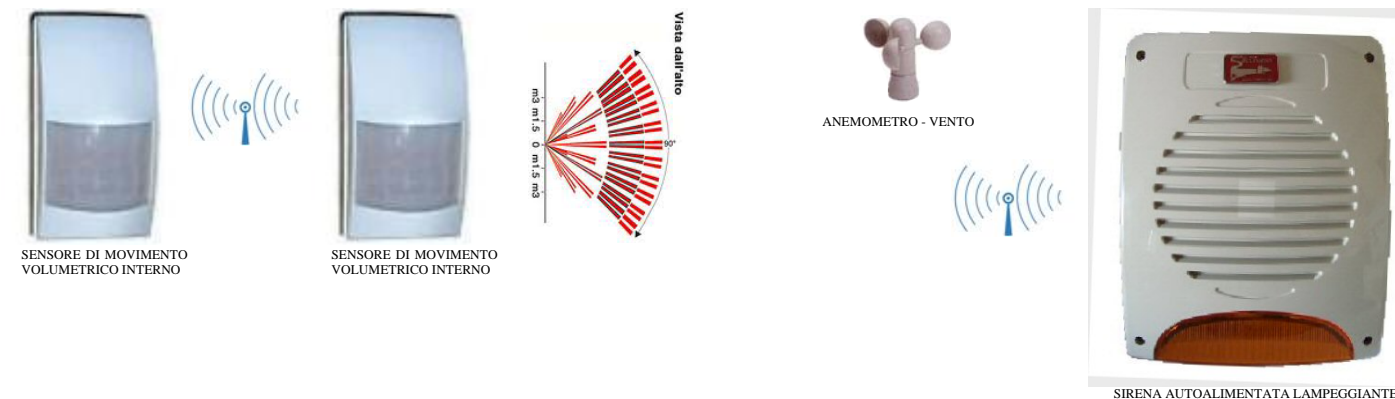

Impianto Radio Filo, Gestione da GSM (cellulare), 64 Zone Radio, 2 Aree, sensori di movimento interni ed esterni. Gestione remota da: Radiocomando, Tastiera Radio, telefono. Tramite il GSM si può ottenere l'ascolto ambientale, si può attivare e disattivare l'impianto termico, In loco si può utilizzare come cellulare in viva voce, può essere attivato come Telesoccorso, e dialogare con la persona da soccorrere.

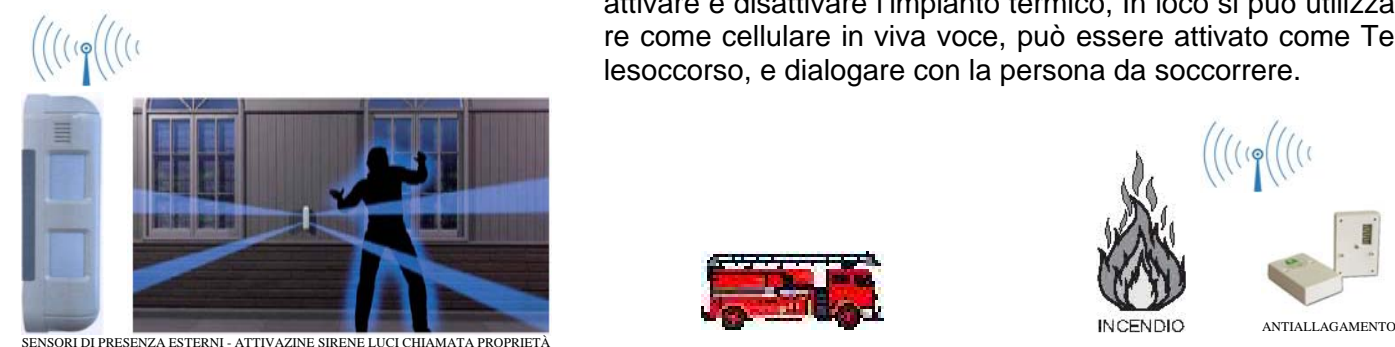

# Dichiarazione di conformità CE

## DATI DEL DISPOSITIVO:

Denominazione: **Sydra 64**  
 Tipo: **Centrale di allarme via radio Freq. 433,92 Mhz**  
 Costruttore: **Securvera Italia**  
 Indirizzo del Distributore: **Via Dei Durantini 320 Roma Distribuisce: Sbeco di Ghita Maria Sas V. Monti Tiburtini Roma**

## Dispositivo conforme alle direttive dell'Unione Europea:

- R&TTE 1999/5/CE
- 89/336/CEE
- 73/23/CEE

Al fine di soddisfare i requisiti essenziali della direttiva 99/55/CE il dispositivo è stato fabbricato nel rispetto delle seguenti normative:

- GSM (Spettro radio): EN 301 511
- EMC (Compatibilità elettromagnetica): EN 301 489-1 e EN 301 489-7
- SAFETY (Sicurezza Elettrica information technology): EN 60950

Roma 20 Gennaio 2010

Securvera di Orsini Carlo ifa  
*Carlo Orsini*  
 R Titolare

## • Telecomando TX 4VR

I telecomandi utilizzano, per la loro alimentazione, una batteria alcalina da 12V del tipo 23A che garantisce loro una durata normale funzionamento di circa tre anni. L'apertura del telecomando mediante la vite posta sul lato posteriore per la sostituzione della batteria comporta possibili allarmi, quindi si consiglia di posizionare la centrale in posizione eventi.

Mediante il telecomando può essere completamente gestito l'intero impianto; sono infatti attivabili attraverso i quattro pulsanti opportunamente dedicati, tutte le funzioni della centrale, dette segnalazioni sono indicate mediante l'accensione del led rosso sul lato superiore del telecomando:

- Pulsante ON pigiato brevemente: **attivazione totale** (giorno) del sistema – la Centrale emette un BEEP di conferma unitamente alla Sirena esterna.
- Pulsante OFF pigiato brevemente: **disattivazione totale** del sistema – la Centrale emette due BEEP di conferma unitamente alla Sirena esterna.
- Pulsante OFF pigiato a lungo: **attivazione PANICO SILENZIOSO** – la Centrale attiverà unicamente l'invio di segnalazione mediante combinatore telefonico (ove previsto).
- Pulsante P1 pigiato brevemente: **attivazione parziale del solo settore P1** del sistema – la Centrale emette un BEEP lungo di conferma unitamente alla Sirena esterna.
- Pulsante P1 pigiato a lungo: **attivazione PANICO SONORO** – la Centrale attiverà le Sirene e l'invio di segnalazione mediante combinatore telefonico (ove previsto).
- Pulsante P2: **attivazione parziale del solo settore P2** del sistema – la Centrale emette un BEEP lungo di conferma unitamente alla Sirena esterna.

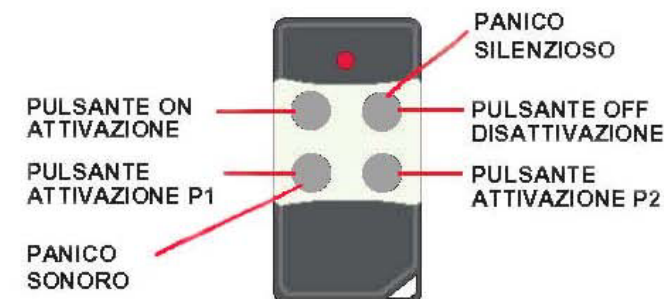

**NOTA IMPORTANTE:** - lo stesso telecomando **non può essere programmato su due aree contemporaneamente.**  
 - i due settori P1 e P2 **non possono essere inseriti contemporaneamente.**  
 - Il telecomando ha sui tasti, un sistema di protezione antirimbombo per evitare che possibili manovre errate accidentali.

## • Display e tasti di comando centrale

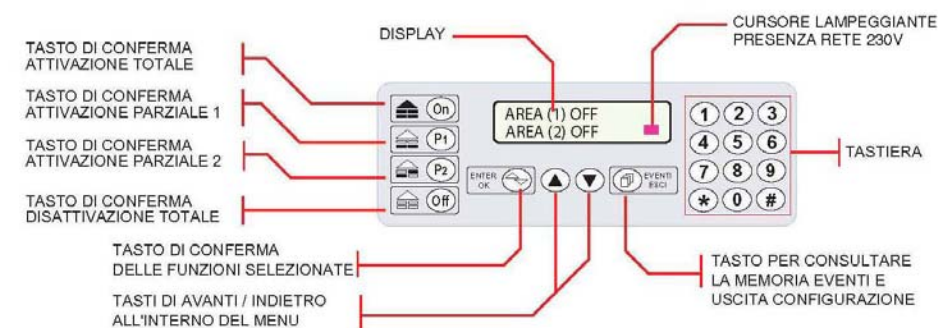

Per programmare tutte le funzioni della Centrale e per la successiva gestione dell'impianto (anche in mancanza dei telecomandi TX 4 VR) utilizzare la tastiera integrata nella centrale.

## • Visualizzazione "Memoria Eventi"

Mediante la tastiera può essere consultata la "Memoria Eventi" del sistema, che registra in ordine cronologico fino a 128 dati della Centrale. I dati registrati, con data e ora, riguardano l'intera gestione dell'impianto distintamente per le due Aree separate: inserimento sistema, disinserimento sistema, manomissione apparati radio e/o a filo, basso livello batterie, mancanza rete, rilevazione allarme, panico sonoro o silenzioso, etc.

La "Memoria Eventi" può essere consultata **unicamente a centrale disinserita**, digitando il **Codice Utilizzatore + tasto "Eventi/Esce"**, dopodiché spostarsi con i tasti **freccia su o giù**. Per uscire premere di nuovo il tasto "Eventi/Esce".



**NOTA:** Dopo aver completato la memoria disponibile la centrale inizia a cancellare progressivamente il dato più remoto registrato.

## Gestione dell'impianto d'allarme

### Possibilità di gestione ed inserimento Impianto

La centrale può gestire e controllare due settori distinti ed indipendenti denominate AREA 1 e AREA 2 attivandoli separatamente con i tasti P1 o P2 oppure in modalità totale per ogni AREA, mediante tastiera integrata, con i telecomandi multifunzione, o con tastiera via radio ST2.

Con l'impianto inserito in modalità **"Parziale NOTTE P1"**, si può circolare liberamente all'interno dell'area protetta da sensori programmati come **zona P2 e zona giorno** (verranno attivati unicamente i sensori programmati come P1).

Con l'impianto inserito in modalità **"Parziale NOTTE P2"**, si può circolare liberamente all'interno dell'area protetta da sensori programmati come **zona P1 e zona giorno** (verranno attivati unicamente i sensori programmati come P2).

Con l'impianto inserito in modalità **"TOTALE"**, vengono invece attivati tutti i sensori (zona giorno, zona P1 e zona P2).

## Configurazione delle zone del Sistema

Tutte le zone, le 4 cablate bilanciate (L1 - L2 - L3 - L4) e le 64 radio, possono essere configurate come specificato:

- **zona giorno ritardata:**  
da utilizzarsi per la protezione delle zone perimetrali o interne dell'area coperta dall'impianto; si attiva **unicamente** con l'impianto inserito in **modalità TOTALE**. Permette l'accesso all'area protetta dando il tempo di disinserire l'impianto mediante la tastiera. Quando violata provoca una segnalazione di apertura sul display della centrale a centrale disinserita; invece con l'impianto inserito, attiva **il tempo di ritardo impostato** (con suono del cicalino all'interno della centrale), trascorso il quale se non è stato disinserito l'impianto, si verifica l'allarme con le segnalazioni previste (suono delle sirene e/o invio di messaggio con combinatore telefonico ove previsto).
- **zona giorno immediata:**  
ha le stesse caratteristiche della zona giorno ritardata, si attiva unicamente con l'impianto inserito in **modalità TOTALE**. Quando aperta provoca una segnalazione di apertura sul display della centrale a centrale disinserita; se violata invece con l'impianto inserito, si verifica l'allarme immediato con le segnalazioni previste (suono delle sirene o invio di messaggio con combinatore telefonico ove previsto).
- **zona notte P1/P2 (Parziale 1 / Parziale 2) ritardata:**  
da utilizzarsi per la protezione della porta di uscita/ingresso e dei sensori interessati per raggiungere la centrale per la disattivazione dell'impianto mediante tastiera; quando aperta provoca una segnalazione di apertura sul display della centrale a centrale disinserita, se violata invece con l'impianto inserito TOTALE oppure P1/P2 attiva il tempo di ritardo impostato con suono del cicalino della centrale, trascorso il quale se non è stato disinserito, si verifica l'allarme con le segnalazioni previste (suono delle sirene o invio di messaggio con combinatore telefonico ove previsto).
- **zona notte P1/P2 (Parziale 1 / Parziale 2) immediata:**  
da utilizzarsi per la protezione del perimetro (porte e/o finestre) o sensori all'interno dell'area coperta (contatti magnetici e/o sensori); quando aperta provoca una segnalazione di apertura sul display della centrale a centrale disinserita; se violata invece con l'impianto inserito P1/P2 se violata invece con l'impianto inserito TOTALE oppure P1/P2, si verifica l'allarme immediato con le segnalazioni previste (suono delle sirene e/o invio di messaggio con combinatore telefonico ove previsto).

Tutte le zone giorno e tutte le zone P1/P2 **possono** inoltre essere programmate per:

- **Autoesclusione:**  
durante il singolo periodo di inserimento dell'allarme, il sensore eventualmente interessato da ripetute violazioni, dopo **quattro segnalazioni** consecutive alla centrale, viene automaticamente **escluso**; il tutto per evitare il ripetersi di eventuali falsi allarmi e/o in caso di guasto del sensore.
- **Cortesia/CHIME :**  
l'apertura di una porta o l'attraversamento di una zona controllata da un sensore, se programmata come zona cortesia/Chime ad allarme disinserito, genera il suono del cicalino della centrale.

### NOTA IMPORTANTE

Per la programmazione dei vari tempi di attivazione, dei codici utente e delle zone cablate e/o radio della centrale, si consiglia di utilizzare durante la programmazione, l'allegato **"promemoria per programmazione impianto"** in modo di avere visivamente subito in evidenza tutti i dati dell'intero sistema e la configurazione delle zone utilizzate nell'impianto, anche per un'eventuale futura modifica degli stessi.

## Programmazione della centrale

Per entrare in programmazione, utilizzare il **CODICE TECNICO 555555** (di default), che **al termine della programmazione sarà opportuno cambiare**.

Per accedere alla programmazione **UTENTE AREA 1 (Parziale 1/2)**, utilizzare il **CODICE 123456** (di default),

Per accedere alla programmazione **UTENTE AREA 2 (Parziale 1/2)**, utilizzare il **CODICE 123457** (di default),

Il codice o i codici dell'AREA utilizzata **dovranno essere cambiati** alla fine della programmazione della singola AREA.

Per uscire dalla programmazione, premere il tasto **"ESCI"** seguito dal tasto **"OK"** (la centrale emetterà tre BEEP e si metterà in stato di spento).

## Menù configurabili in programmazione

- OROLOGIO
- PROGRAMMAZIONE AREA
- CODICE UTENTE AREA 1 – CODICE UTENTE AREA 2
- PROGRAMMAZIONE TELECOMANDI (max 32) IN DUE AREE
- PROGRAMMAZIONE SENSORI CABLATI (max 4) E RADIO (max 64)
- PROGRAMMAZIONE SIRENE (MAX 2 RADIO)
- PROGRAMMAZIONE TEMPI INGRESSO/USCITA – DURATA ALLARME – MANCANZA RETE
- TEST DEL SISTEMA (test RF degli apparati del sistema)
- MODIFICA CODICE TECNICO

TELECOMANDO PANICO  
016 GG-MM hh:mm

SIRENA 1 NO RETE  
017 GG-MM hh:mm

SIRENA 2 NO RETE  
019 GG-MM hh:mm

SIRENA 1 BATTERIA  
020 GG-MM hh:mm

SIRENA 2 BATTERIA  
021 GG-MM hh:mm

SIRENA 1 SABOTAGGIO  
022 GG-MM hh:mm

SIRENA 2 SABOTAGGIO  
023 GG-MM hh:mm

SENS 02 ALLERTILT  
024 GG-MM hh:mm

SENS 02 ALLERTAP  
025 GG-MM hh:mm

SENS 02 ALLERREED  
026 GG-MM hh:mm

SENS 03 ALLERNOC  
027 GG-MM hh:mm

SENS 05 ALLARME  
028 GG-MM hh:mm

SENS 06 SABOTAGGIO  
029 GG-MM hh:mm

SENS 06 BATTERIA  
030 GG-MM hh:mm

SENS 07 CHECK  
031 GG-MM hh:mm

FILLO 01 ALLARME  
031 GG-MM hh:mm

FILLO 24h ALLARME  
032 GG-MM hh:mm

Attivazione sonora o silenziosa dell'anti-rapina mediante il telecomando n° 1 o la tastiera radio  
Evento n°16 dei 128 eventi in memoria - Giorno, Mese, Anno, Ora, minuti dell'evento visualizzato

Mancaza rete elettrica alla sirena via radio n° 1  
Evento n°17 dei 128 eventi in memoria - Giorno, Mese, Anno, Ora, minuti dell'evento visualizzato

Mancaza rete elettrica alla sirena via radio n° 2  
Evento n°19 dei 128 eventi in memoria - Giorno, Mese, Anno, Ora, minuti dell'evento visualizzato

Batteria scarica nella sirena via radio n°1  
Evento n°20 dei 128 eventi in memoria - Giorno, Mese, Anno, Ora, minuti dell'evento visualizzato

Batteria scarica nella sirena via radio n°2  
Evento n°21 dei 128 eventi in memoria - Giorno, Mese, Anno, Ora, minuti dell'evento visualizzato

Manomissione della sirena via radio n°1  
Evento n°22 dei 128 eventi in memoria - Giorno, Mese, Anno, Ora, minuti dell'evento visualizzato

Manomissione della sirena via radio n°2  
Evento n°23 dei 128 eventi in memoria - Giorno, Mese, Anno, Ora, minuti dell'evento visualizzato

Allarme sismico del sensore n°2 ( Rottura vetri o grate in ferro)  
Evento n°24 dei 128 eventi in memoria - Giorno, Mese, Anno, Ora, minuti dell'evento visualizzato

Allarme del sensore n°2 sulle tapparelle ( Sollevamento della tapparella)  
Evento n°25 dei 128 eventi in memoria - Giorno, Mese, Anno, Ora, minuti dell'evento visualizzato

Allarme contatto magnetico n°2 ( Apertura della finestra )  
Evento n°26 dei 128 eventi in memoria - Giorno, Mese, Anno, Ora, minuti dell'evento visualizzato

Allarme linea N.C. ( Normalmente chiusa) del sensore n°3 ( Finestra ,bascula, serranda ecc...)  
Evento n°27 dei 128 eventi in memoria - Giorno, Mese, Anno, Ora, minuti dell'evento visualizzato

Allarme sensore n°5 ( Volumetrico ) , Infrarosso o Doppia Tecnologia  
Evento n°28 dei 128 eventi in memoria - Giorno, Mese, Anno, Ora, minuti dell'evento visualizzato

Allarme sabotaggio sensore n° 6 ( Possibile apertura del coperchio o sollevamento del fondo )  
Evento n°29 dei 128 eventi in memoria - Giorno, Mese, Anno, Ora, minuti dell'evento visualizzato

Batteria scarica nel contatto o nel sensore volumetrico n°6 da sostituire ( Litio da 3,6 volt o Alkalina da 9 Volt )  
Evento n°30 dei 128 eventi in memoria - Giorno, Mese, Anno, Ora, minuti dell'evento visualizzato

Sensore n° 7 , Mancata supervisione o possibile anomalia di funzionamento del sensore stesso  
Evento n°31 dei 128 eventi in memoria - Giorno, Mese, Anno, Ora, minuti dell'evento visualizzato

Allarme del sensore filare n°1 ( Doppia Tecnologia, Infrarosso , Barriere Laser , Contatto magnetico , ecc...)  
Evento n°32 dei 128 eventi in memoria - Giorno, Mese, Anno, Ora, minuti dell'evento visualizzato

Sabotaggio nella centrale Sydra della linea n°5 di guardia nella centrale Sydra (24h)  
Evento n°33 dei 128 eventi in memoria - Giorno, Mese, Anno, Ora, minuti dell'evento visualizzato

PROGRAMMAZIONE ZONE	POSIZIONE SENSORE	GIORNO	NOTTE		TEMPORIZZATA		AUTOESCLUSIONE		CORTESIA		SOSTITUZIONE BATTERIA
			P 1	P 2	SI	NO	SI	NO	SI	NO	
ZONE RADIO	R 56		O	O	O	O	O	O	O	O	/ / /
	R 57		O	O	O	O	O	O	O	O	/ / /
	R 58		O	O	O	O	O	O	O	O	/ / /
	R 59		O	O	O	O	O	O	O	O	/ / /
	R 60		O	O	O	O	O	O	O	O	/ / /
	R 61		O	O	O	O	O	O	O	O	/ / /
	R 62		O	O	O	O	O	O	O	O	/ / /
	R 63		O	O	O	O	O	O	O	O	/ / /
R 64		O	O	O	O	O	O	O	O	/ / /	

ANNOTAZIONI:

SIRENA RADIO 1	/ / /
SIRENA RADIO 2	/ / /
SIRENA CABLATA	/ / /
CENTRALE	/ / /

**ESEMPIO DI COMPILAZIONE**

PROGRAMMAZIONE ZONE	POSIZIONE SENSORE	GIORNO	NOTTE		TEMPORIZZATA		AUTOESCLUSIONE		CORTESIA		SOSTITUZIONE BATTERIA
			P 1	P 2	SI	NO	SI	NO	SI	NO	
ZONE CABLATE	L 1	Contatto Porta ingresso	/	/	/	/	/	/	/	/	/ / /
ZONE RADIO	R 1	Sensore infrarosso ingresso	/	/	/	/	/	/	/	/	10/09/05 22/07/08 / /
	R 2	Sensore infrarosso studio	/	/	/	/	/	/	/	/	10/09/05 / / / / /
	R 34	Sensore doppia tecn. soggiorno	/	/	/	/	/	/	/	/	10/09/05 / / / / /
		SIRENA RADIO 1	/	/	/	/	/	/	/	/	10/09/05 10/02/09 / /
		CENTRALE	/	/	/	/	/	/	/	/	10/09/05 / / / / /

**Centrale**

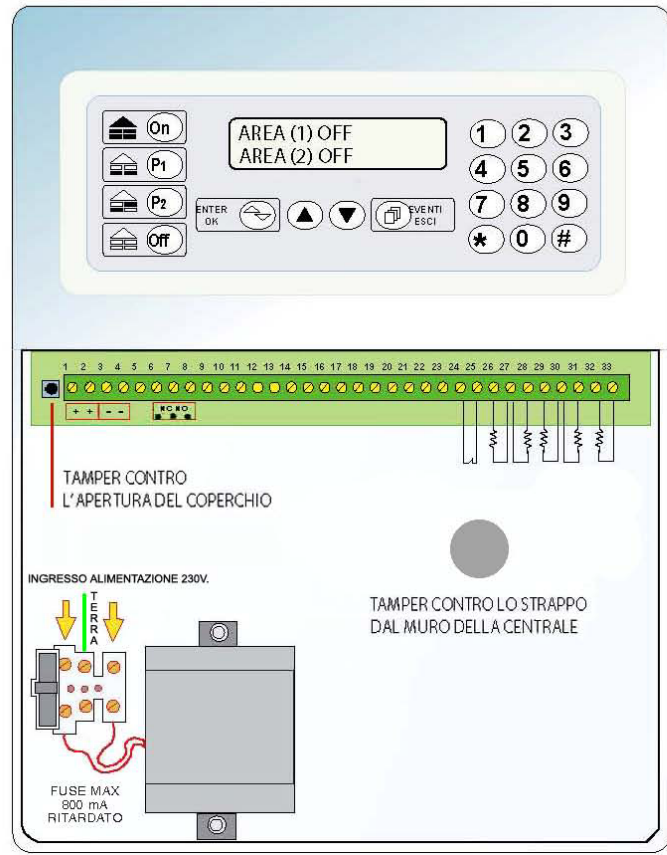

**DESCRIZIONE MORSETTIERA**

- 1 - 2 = USCITA POSITIVA 12V.
- 3 - 4 - 5 = USCITA NEGATIVA 12V.
- 6 = POSITIVO 12V. **IN ALLARME**
- 7 = POSITIVO 12V. **PER SIRENA AUTOALIMENTATA**
- 8 = CONTATTO N.C. RELE'
- 9 = COMUNE RELE'
- 10 = CONTATTO N.A. RELE'
- 11 = COMANDO RELE' CON NEGATIVO 12V.
- 12 = USCITA O.C. PER MANCANZA RETE
- 13 = USCITA O.C. PER BATTERIA BASSA SENSORI
- 14 = USCITA O.C. PER BATTERIA BASSA CENTRALE
- 15 = USCITA O.C. PER SABOTAGGIO CENTRALE
- 16 = USCITA O.C. ALLARME CHECK
- 17 = USCITA O.C. ALLARME FURTO AREA 2
- 18 = USCITA O.C. ALLARME PANICO (sonoro e silenzioso)
- 19 = USCITA O.C. ALLARME FURTO AREA 1
- 20 = USCITA O.C. STATO IMPIANTO
- 21 = USCITA O.C. DISTURBO RADIO FREQUENZA
- 22 = USCITA O.C. BUZZER ESTERNO
- 23 = COMANDO NEGATIVO ATTIVAZIONE BUZZER INTERNO
- 24 - 25 = INGRESSO N.C. PER CHIAVE ELETTRONICA AD IMPULSO
- 26 - 27 = INGRESSO L1 A FILO (bilanciata)
- 27 - 28 = INGRESSO L2 A FILO (bilanciata)
- 29 - 30 = INGRESSO L3 A FILO (bilanciata)
- 30 - 31 = INGRESSO L4 A FILO (bilanciata)
- 32 - 33 = INGRESSO LINEA 24 ORE BILANCIATA

**NOTA :**  
Le uscite negative Open Collector, hanno una corrente massima di 100 mA 12V. Tali uscite, sono attive per 10 secondi. Il cicalino interno di segnalazione anomalie impianto, può essere attivato utilizzando dette uscite disponibili sulla morsettiere della Centrale (morsetto 23)  
Per pilotare un LED, utilizzare una resistenza di limitazione (circa 1K) per non danneggiare la Centrale.  
Gli ingressi linea L1/2/3/4, sono bilanciati con resistenza di 12K(fornite)

**MEMORIA EVENTI CENTRALE SYDRA**

**DESCRIZIONE**

CENTRALE SPENTO 0 0 2 GG - MM hh : mm	Centrale spenta dalla tastiera a bordo della Sydra 64 Evento n°2 dei 128 eventi in memoria - Giorno, Mese, Anno, Ora, minuti dell' evento visualizzato
CENTRALE GIORNO 0 0 3 GG - MM hh : mm	Centrale accesa dalla tastiera a bordo della Sydra 64 Evento n°3 dei 128 eventi in memoria - Giorno, Mese, Anno, Ora, minuti dell' evento visualizzato
CENTRALE KEY OFF 0 0 4 GG - MM hh : mm	Centrale spenta dalla chiave esterna Evento n°4 dei 128 eventi in memoria - Giorno, Mese, Anno, Ora, minuti dell' evento visualizzato
CENTRALE KEY ON 0 0 5 GG - MM hh : mm	Centrale accesa dalla chiave esterna Evento n°5 dei 128 eventi in memoria - Giorno, Mese, Anno, Ora, minuti dell' evento visualizzato
CENTRALE NOTTE 1 0 0 6 GG - MM hh : mm	Centrale accesa 'NOTTE P1' dalla tastiera a bordo Evento n°6 dei 128 eventi in memoria - Giorno, Mese, Anno, Ora, minuti dell' evento visualizzato
CENTRALE NOTTE 2 0 0 7 GG - MM hh : mm	Centrale accesa 'NOTTE P2' dalla tastiera a bordo Evento n°7 dei 128 eventi in memoria - Giorno, Mese, Anno, Ora, minuti dell' evento visualizzato
CENTRALE BAT SCA 0 0 8 GG - MM hh : mm	Batteria scarica nella centrale Sydra 64 ( Causa : mancanza rete o batteria difettosa) Evento n°8 dei 128 eventi in memoria - Giorno, Mese, Anno, Ora, minuti dell' evento visualizzato
CENTRALE NO RETE 0 0 9 GG - MM hh : mm	Mancanza rete elettrica , maggiore del tempo impostato nell'orologio interno, nella centrale Sydra 64 Evento n° 9 dei 128 eventi in memoria - Giorno, Mese, Anno, Ora, minuti dell' evento visualizzato
CENTRALE DIST. RF 0 1 0 GG - MM hh : mm	Breve interferenza radio dovuto a : Ponti radio, apparecchi wireless in casa , computer , apparecchiature non a norme di legge Evento n° 10 dei 128 eventi in memoria - Giorno, Mese, Anno, Ora, minuti dell' evento visualizzato
CENTRALE SABOTAG 0 1 1 GG - MM hh : mm	Apertura o sollevamento dalla parete della centrale Sydra 64 nello stato off/on Evento n°11 dei 128 eventi in memoria - Giorno, Mese, Anno, Ora, minuti dell' evento visualizzato
TELEC 01 SPENTO 0 1 2 GG - MM hh : mm	Centrale spenta con il telecomando n°1 Evento n°12 dei 128 eventi in memoria - Giorno, Mese, Anno, Ora, minuti dell' evento visualizzato
TELEC 01 GIORNO 0 1 3 GG - MM hh : mm	Centrale accesa ( Giorno ) con il telecomando n°1 Evento n°13 dei 128 eventi in memoria - Giorno, Mese, Anno, Ora, minuti dell' evento visualizzato
TELEC 01 NOTTE 1 0 1 4 GG - MM hh : mm	Centrale accesa parziale, NOTTE (P1) con il telecomando n°1 Evento n°14 dei 128 eventi in memoria - Giorno, Mese, Anno, Ora, minuti dell' evento visualizzato
TELEC 01 NOTTE 2 0 1 5 GG - MM hh : mm	Centrale accesa parziale NOTTE (P2) con il telecomando n°1 Evento n°15 dei 128 eventi in memoria - Giorno, Mese, Anno, Ora, minuti dell' evento visualizzato

**Programmazione della centrale**

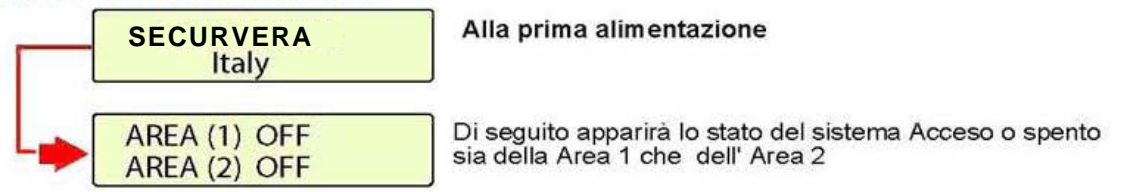

**PER ENTRARE IN PROGRAMMAZIONE**



**MENU CONFIGURABILI**



1) - Programmazione dell'orologio della centrale

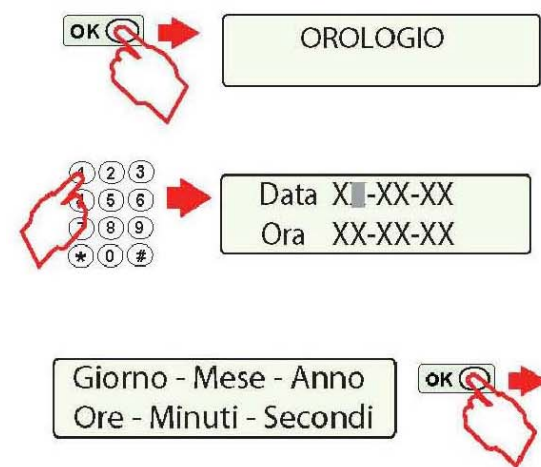

Per programmare l'orologio interno della centrale, mediante i tasti freccia, fermarsi alla voce "OROLOGIO" quando appare sul display e premere quindi il tasto "OK".

Impostare quindi i dati secondo l'ordine indicati: giorno, mese, anno, ore, minuti, secondi

Impostati i dati esatti, memorizzare con il tasto "OK".

**N. B.** E' importante non tralasciare l'impostazione esatta della data e l'ora nella memoria della centrale, per la verifica successiva di tutte le operazioni sulla centrale (inserimento/disinserimento, allarme, guasto, etc.). da visualizzare poi nella "MEMORIA EVENTI" di seguito descritta.

**ATTENZIONE:**  
Per uscire dalla PROGRAMMAZIONE, oppure per spostarsi velocemente attraverso i MENU' DI PROGRAMMAZIONE, utilizzare il tasto "ESCI/EVENTI".

2) - Programmazione delle AREE

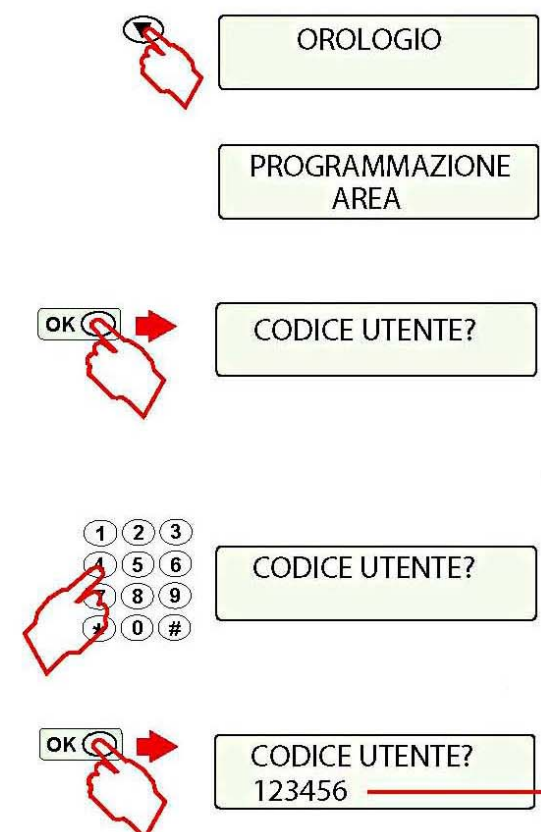

Dopo il beep di conferma, il sistema toma all'impostazione "OROLOGIO". Qualora non ci siano da fare ulteriori modifiche, si potrà avanzare nella programmazione utilizzando i tasti freccia per spostarsi all'interno dei vari menù di programmazione.

La centrale passerà quindi alla "PROGRAMMAZIONE AREA", premendo il tasto "OK" sul display apparirà la dicitura "CODICE UTENTE ?", quindi digitando il codice relativo si entra nella programmazione dell'AREA 1 oppure dell'AREA 2.

**N.B.** Le aree dovranno essere programmate con i Codici Utente a cui verranno abbinati; per iniziare la programmazione delle stesse, digitare i "Codici di Default" assegnati in fabbrica, codici che **dovranno essere cambiati** al termine della programmazione.

Per programmare l' **AREA 1** digitare inizialmente il Codice di default assegnato a questa AREA = **123456**

Per programmare l' **AREA 2** digitare inizialmente il Codice di default assegnato a questa AREA = **123457**

**Codice dell'AREA** che, come già detto, dovrà essere cambiato al termine della programmazione.

PROGRAMMAZIONE ZONE	POSIZIONE SENSORE	GIORNO	NOTTE		TEMPORIZZATA		AUTOESCLUSIONE		CORTESIA		SOSTITUZIONE BATTERIA						
			P 1	P 2	SI	NO	SI	NO	SI	NO	SI	NO	SI	NO			
R 12		0	0	0	0	0	0	0	0	0	0	0	0	0	0	0	0
R 13		0	0	0	0	0	0	0	0	0	0	0	0	0	0	0	0
R 14		0	0	0	0	0	0	0	0	0	0	0	0	0	0	0	0
R 15		0	0	0	0	0	0	0	0	0	0	0	0	0	0	0	0
R 16		0	0	0	0	0	0	0	0	0	0	0	0	0	0	0	0
R 17		0	0	0	0	0	0	0	0	0	0	0	0	0	0	0	0
R 18		0	0	0	0	0	0	0	0	0	0	0	0	0	0	0	0
R 19		0	0	0	0	0	0	0	0	0	0	0	0	0	0	0	0
R 20		0	0	0	0	0	0	0	0	0	0	0	0	0	0	0	0
R 21		0	0	0	0	0	0	0	0	0	0	0	0	0	0	0	0
R 22		0	0	0	0	0	0	0	0	0	0	0	0	0	0	0	0
R 23		0	0	0	0	0	0	0	0	0	0	0	0	0	0	0	0
R 24		0	0	0	0	0	0	0	0	0	0	0	0	0	0	0	0
R 25		0	0	0	0	0	0	0	0	0	0	0	0	0	0	0	0
R 26		0	0	0	0	0	0	0	0	0	0	0	0	0	0	0	0
R 27		0	0	0	0	0	0	0	0	0	0	0	0	0	0	0	0
R 28		0	0	0	0	0	0	0	0	0	0	0	0	0	0	0	0
R 29		0	0	0	0	0	0	0	0	0	0	0	0	0	0	0	0
R 30		0	0	0	0	0	0	0	0	0	0	0	0	0	0	0	0
R 31		0	0	0	0	0	0	0	0	0	0	0	0	0	0	0	0
R 32		0	0	0	0	0	0	0	0	0	0	0	0	0	0	0	0
R 33		0	0	0	0	0	0	0	0	0	0	0	0	0	0	0	0

PROGRAMMAZIONE ZONE	POSIZIONE SENSORE	GIORNO	NOTTE		TEMPORIZZATA		AUTOESCLUSIONE		CORTESIA		SOSTITUZIONE BATTERIA						
			P 1	P 2	SI	NO	SI	NO	SI	NO	SI	NO	SI	NO			
R 34		0	0	0	0	0	0	0	0	0	0	0	0	0	0	0	0
R 35		0	0	0	0	0	0	0	0	0	0	0	0	0	0	0	0
R 36		0	0	0	0	0	0	0	0	0	0	0	0	0	0	0	0
R 37		0	0	0	0	0	0	0	0	0	0	0	0	0	0	0	0
R 38		0	0	0	0	0	0	0	0	0	0	0	0	0	0	0	0
R 39		0	0	0	0	0	0	0	0	0	0	0	0	0	0	0	0
R 40		0	0	0	0	0	0	0	0	0	0	0	0	0	0	0	0
R 41		0	0	0	0	0	0	0	0	0	0	0	0	0	0	0	0
R 42		0	0	0	0	0	0	0	0	0	0	0	0	0	0	0	0
R 43		0	0	0	0	0	0	0	0	0	0	0	0	0	0	0	0
R 44		0	0	0	0	0	0	0	0	0	0	0	0	0	0	0	0
R 45		0	0	0	0	0	0	0	0	0	0	0	0	0	0	0	0
R 46		0	0	0	0	0	0	0	0	0	0	0	0	0	0	0	0
R 47		0	0	0	0	0	0	0	0	0	0	0	0	0	0	0	0
R 48		0	0	0	0	0	0	0	0	0	0	0	0	0	0	0	0
R 49		0	0	0	0	0	0	0	0	0	0	0	0	0	0	0	0
R 50		0	0	0	0	0	0	0	0	0	0	0	0	0	0	0	0
R 51		0	0	0	0	0	0	0	0	0	0	0	0	0	0	0	0
R 52		0	0	0	0	0	0	0	0	0	0	0	0	0	0	0	0
R 53		0	0	0	0	0	0	0	0	0	0	0	0	0	0	0	0
R 54		0	0	0	0	0	0	0	0	0	0	0	0	0	0	0	0
R 55		0	0	0	0	0	0	0	0	0	0	0	0	0	0	0	0

**\*\*1: Attenzione, prima di alimentare lo STATO IMPIANTO tramite il morsetto esterno, occorre effettuare le seguenti procedure:**

- 1) Inserire le due batterie al Litio da 3,6 volt in corredo, il LED effettuerà un lampeggio per confermare il corretto funzionamento.
- 2) Inserire il Jumper per la programmazione, vicino al modulo ricevitore.
- 3) Accendere e spegnere la centrale SYDRA, mediante il telecomando o la tastiera.
- 4) Il LED sullo STATO IMPIANTO cambierà colore, questo sta ad indicare che lo STATO IMPIANTO è stato programmato correttamente con il codice della centrale SYDRA.
- 5) Togliere ora il Jumper.

- 6) Alimentare ora lo STATO IMPIANTO con la tensione desiderata, tramite i morsetti a disposizione.
- 7) **N.B.** si può anche alimentare lo STATO IMPIANTO, tramite il pulsante del campanello di casa collegandosi in parallelo il morsetto del pulsante stesso sia che esso sia alimentato a 12 volt, a 24 volt, oppure 230 volt.

### 3) - Programmazione Telecomandi

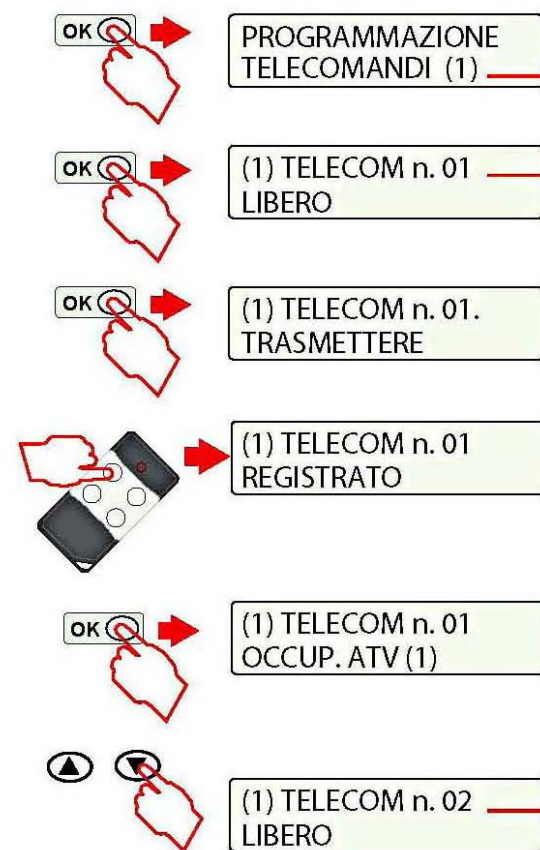

Indicazione AREA 1 oppure AREA 2 che dovrà essere gestita dal telecomando in procinto di essere programmato. (in figura ad esempio programmazione telecomando per gestione/comando AREA 1).

Primo telecomando per gestione/comando AREA 1 (in figura ad esempio la centrale si è predisposta per la programmazione del primo telecomando AREA 1).

Quando viene richiesto dal display della centrale, trasmettere con il telecomando a cui verrà data la posizione scelta sulle 32 disponibili. Una volta deciso il numero assegnato al telecomando libero, confermare con il tasto "OK".

La scritta "REGISTRATO" sul display, indica che la centrale ha ricevuto e registrato nella propria memoria EEPROM, il numero seriale del telecomando (diverso per ogni singolo telecomando). Premere quindi il tasto "OK" per avere l'indicazione definitiva del telecomando attivato che occupa la memoria n° 1 nell'AREA 1.

**N.B. : un telecomando programmato per l'AREA 1, non può essere programmato anche per l'AREA 2.**

Per continuare la programmazione di altri telecomandi, nella stessa configurazione, premere i tasti di avanzamento.

**N.B. : il numero massimo di telecomandi programmabili è 32.**

Sul display apparirà la seguente scritta: secondo telecomando per gestione/comando AREA 1.

Quindi procedere per la memorizzazione di questo secondo telecomando (ed eventualmente di altri telecomandi) come sopra descritto.

IMPORTANTE: DA CONSERVARE IN LUOGO SICURO UNITAMENTE ALLE ISTRUZIONI DELLA CENTRALE

## SYDRA 64 - PROMEMORIA PER PROGRAMMAZIONE IMPIANTO

CODICI DI ACCESSO		CODICE AREA 1		CODICE AREA 2	

  

PROGRAMMAZIONE TEMPI	COMUNI ALLE DUE AREE	TEMPO DI INGRESSO	TEMPO DI USCITA	DURATA ALLARME	SEGNALAZIONE MANCANZA RETE
		secondi	secondi	secondi	minuti

PROGRAMMAZIONE ZONE	POSIZIONE SENSORE	GIORNO	NOTTE		TEMPORIZZATA		AUTOESCLUSIONE		CORTESIA		SOSTITUZIONE BATTERIA
			P 1	P 2	SI	NO	SI	NO	SI	NO	
ZONE CABLATE (LINEE FILO)	L 1		O	O	O	O	O	O	O	O	
	L 2		O	O	O	O	O	O	O	O	
	L 3		O	O	O	O	O	O	O	O	
	L 4		O	O	O	O	O	O	O	O	
ZONE RADIO	R 1		O	O	O	O	O	O	O	O	///
	R 2		O	O	O	O	O	O	O	O	///
	R 3		O	O	O	O	O	O	O	O	///
	R 4		O	O	O	O	O	O	O	O	///
	R 5		O	O	O	O	O	O	O	O	///
	R 6		O	O	O	O	O	O	O	O	///
	R 7		O	O	O	O	O	O	O	O	///
	R 8		O	O	O	O	O	O	O	O	///
	R 9		O	O	O	O	O	O	O	O	///
	R 10		O	O	O	O	O	O	O	O	///
	R 11		O	O	O	O	O	O	O	O	///

### 4) - Programmazione Sensori e Contatti

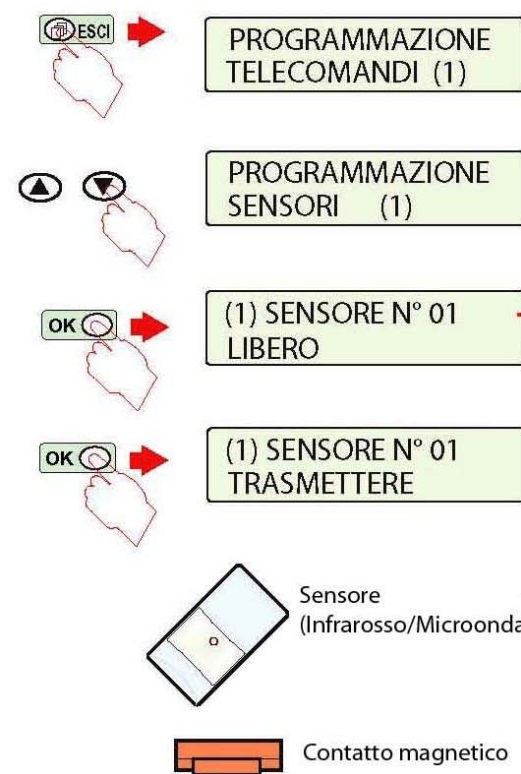

**N. B. Inserire le batterie di alimentazione in tutti i sensori, quindi procedere alla loro programmazione e solo in seguito procedere alla loro installazione.**

Dopo la programmazione dei telecomandi, premendo il tasto "ESCI", si entra nella programmazione dei sensori e contatti da collegare via radio alla centrale.

Continuare a spostarsi nella programmazione premendo i tasti "freccia su o giù".

Il display della centrale indicherà per l'AREA 1, il primo sensore da programmare (la dicitura libero, indica che la posizione 1 ancora non è stata occupata da alcun sensore. Premere il tasto "OK" ed apparirà la dicitura "TRASMETTERE".

Attivare quindi il sensore o aprire il contatto magnetico per trasmettere alla centrale il numero seriale dello stesso. A questo punto la posizione N° 1 viene automaticamente occupata dal sensore appena attivato. La centrale subito dopo chiederà la tipologia del sensore: Tipo (giorno/notte), Temporizzato (si/no), etc.

Per tutte le specifiche della varie tipologie che dovranno essere assegnate alle zone dell'impianto, attenersi a quanto opportunamente spiegato alla voce "Configurazione delle zone del Sistema" a pag. 6 e pag. 7, utilizzando peraltro il "promemoria per programmazione impianto" allegato.

Subito dopo la programmazione delle specifiche della varie tipologie del SENSORE N° 1, la centrale automaticamente passerà alla programmazione del SENSORE N° 2 e così di seguito.

- **NOTA IMPORTANTE** -

Per disattivare temporaneamente un sensore, entrare in programmazione con il codice + tasto "OK", far scorrere il display (con i tasti freccia) fin a far comparire la programmazione sensori, quindi far scorrere il display fino ad arrivare al N° XX del sensore da disattivare. Quindi premere una sola volta il tasto "OFF"; per riattivarlo premere invece il tasto "Enter/OK".

Per eliminare un sensore dall'impianto, seguire la procedura sopra descritta, quindi arrivati al N° XX del sensore da eliminare, premere invece due volte il tasto "OFF".

#### 4) - Programmazione Sensori e Contatti (seguito)

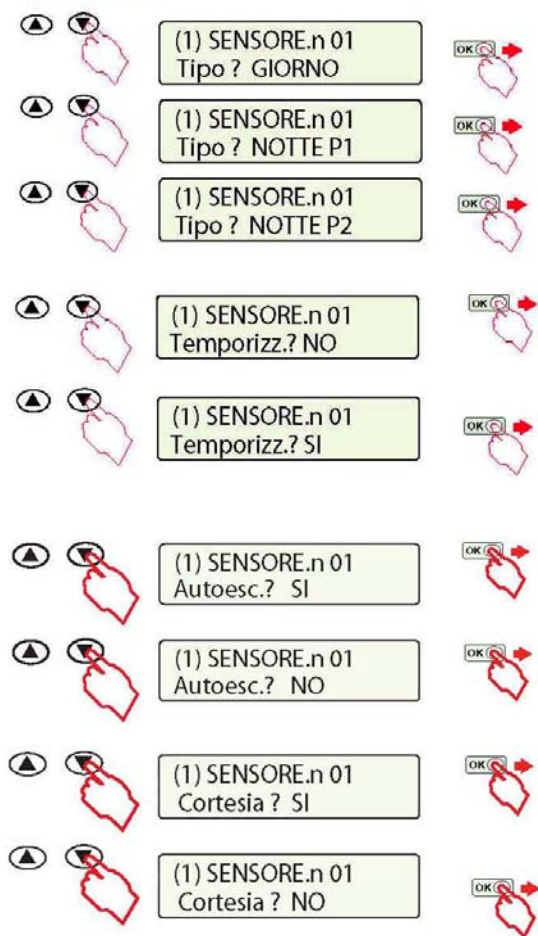

Premere il tasto **"freccia su o giù"** per scegliere la tipologia del sensore.  
Premere il tasto di **"OK"** per confermare la scelta.

Sensore **Tipo Giorno** : attivati solo in **"ACCESO TOTALE"**.  
Sensore **Tipo Notte** : attivati solo in **"ACCESO P 1"** (Parziale 1).  
Sensore **Tipo Notte** : attivati solo in **"ACCESO P 2"** (Parziale 2).

Per l'attivazione dell'impianto **GIORNO/NOTTE P1/NOTTE P2**, vedere la nota **"Gestione impianto d'allarme"** a pag. 6.

Sensore **Temporizzato NO** : quando violato, attiva la segnalazione di allarme **immediatamente**.

Sensore **Temporizzato SI** : quando violato, attiva la segnalazione di allarme **dopo il tempo di ritardo impostato**.

Sensore **Autoesclusione SI** : sensore che verrà autoescluso dalla centrale dopo **Max 4 segnalazioni di allarme** (impostazione utile per **limitare** segnalazioni di falso allarme e/o guasto del sensore). I sensori eventualmente esclusi dopo **4 segnalazioni**, verranno **riattivati automaticamente** alla successiva accensione dell'impianto.

Sensore **Autoesclusione NO** : sensore sempre attivo.

Sensore **Cortesia SI** : quando violato, **ad impianto disinserito**, farà attivare il suono del cicalino in centrale.

Sensore **Cortesia NO** : quando violato, **ad impianto disinserito**, non farà attivare il suono del cicalino in centrale.

#### 4) - Contatto magnetico radio CM20VR

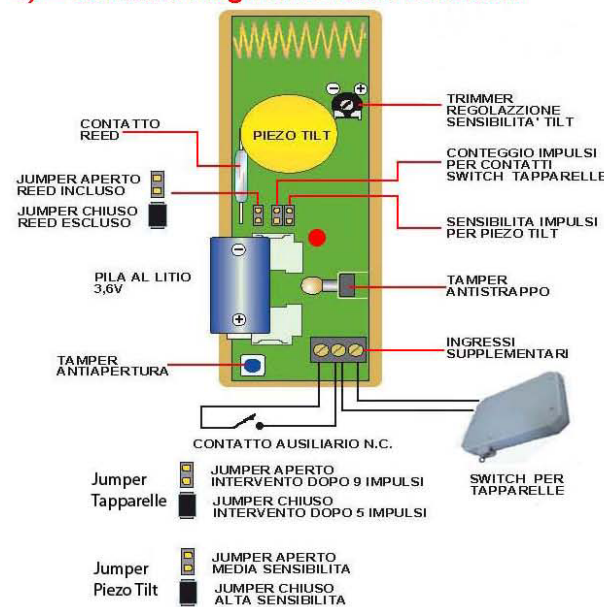

Posizionamento dei Jumper di selezione del modo di funzionamento del sensore

- **Selettore switch tapparelle**
  - **Aperto** - intervento dopo 9 impulsi (sensibilità normale)
  - **Chiuso** - intervento dopo 5 impulsi (sensibilità alta)
- **Selettore rivelatore piezoelettrico vibrazione**
  - **Aperto** - media sensibilità
  - **Chiuso** - massima sensibilità

- Alla **prima alimentazione con la batteria**, per un corretto funzionamento, **chiudere** i due tamper antistrappo (apertura involucro e antiirruzione) per **resettare il contatto**.
- Nell'utilizzo dello switch per tapparelle oppure del contatto N.C. ausiliario, **se non viene utilizzato il REED incorporato, deve essere escluso con il Jumper fornito**.
- Gli **ingressi supplementari**, se non utilizzati, **devono rimanere ponticellati**.

Sensore dotato di trasmettitore radio incorporato con contatto magnetico n.c. di tipo REED con magnete di apertura contatto (fornito), dotato inoltre di **due ingressi supplementari**: - **ingresso 1** per **contatto magnetico remoto ausiliario**, **ingresso 2** per modulo **Switch per tapparelle** - rivelatore di apertura a cordino (optional).  
Sensore protetto contro l'apertura dell'involucro mediante tamper antiapertura.  
Il sensore è dotato inoltre di un **rivelatore piezoelettrico di vibrazione** incorporato per la protezione dell'infisso e dell'area circostante su cui viene posizionato.  
Il **rivelatore piezoelettrico di vibrazione** capta le vibrazioni provocate da attacchi meccanici quali quelli provocati da trapano elettrico, piede di porco, scalpello, etc. alla struttura su cui il sensore viene fissato. L'ingresso tapparelle non ha bisogno del ponticello di chiusura se non viene utilizzato.

#### DATI TECNICI:

- Gestione a microprocessore
- Alimentazione : batteria al litio da 3,6v
- Protezione contro inversione di polarità della batteria
- Assorbimento = 7 microampere
- Portata trasmettitore in aria libera : 350 mt.
- Frequenza di funzionamento : 433,92 Mhz
- Potenza : 10mw
- Antenna interna caricata
- Contatto REED incorporato
- Sensore sismico/vibrazione con regolazione di sensibilità incorporato
- Ingresso switch
- Ingresso contatto N.C.
- Supervisione 60 minuti
- Conforme norme CE
- Dimensioni : 90x30x23 mm

#### 11) - Modifica Codice Tecnico

MODIFICA CODICE TECNICO

NUOVO CODICE



NUOVO CODICE XXXXXX

NUOVO CODICE XXXXXX OK ?

FINE CONFIGURAZIONE

**NOTA IMPORTANTE:**  
Dopo aver completato la programmazione della centrale, **si consiglia di modificare il CODICE TECNICO**.  
Premere il tasto di **"OK"** per confermare la scelta.

**CODICE DI FABBRICA: 5 5 5 5 5**

**NOTA IMPORTANTE:**  
Digitare il **"nuovo Codice"** di massimo 6 cifre e memorizzarlo con il tasto **"OK"**  
Si ricorda di annotarsi il **NUOVO CODICE TECNICO** per eventuali modifiche della **PROGRAMMAZIONE**.

Confermare con il tasto di **"OK"** se il **NUOVO CODICE** è esatto.

Un **BEEP** lungo **segnerà l'avvenuta sostituzione** del **VECCHIO CODICE**.

Per uscire dalla **CONFIGURAZIONE DELLA CENTRALE** premere il tasto **"EVENTI/ESCI"** quindi il tasto di **"OK"**.  
La Centrale emetterà **3 BEEP** e si metterà nello stato di **SPENTO**.

Attenzione: alla centrale Sydra si possono azzerare i codici, questa manovra resetta tutte le memorie, quindi perde gli eventi, e tutte le periferiche memorizzate, ritorna con i codici di default, 55555 e codice Area 1 = 123456 Area 2 = 123457 Questa operazione è consentita solo ai tecnici autorizzati. Telefonare al servizio assistenza 24H 330288886. Fornendo il codice della centrale

#### 12) - Segnalatore "Stato Impianto" SI 30VR

Il segnalatore SI 30VR, è un dispositivo per la visualizzazione remota dello stato Impianto di Allarme. Realizzato con sofisticata tecnologia e gestito interamente da microprocessore di ultima generazione, il segnalatore è in grado di visualizzare, mediante la **diversa illuminazione** del LED, tutti i diversi stati in cui si trova la Centrale Sydra 64. È predisposto per diverse tensioni di alimentazioni esterne, compresa la 230 V ac. ed è fornito di due batterie al Litio da 3,6V per il suo funzionamento anche in caso di mancanza dell'alimentazione esterna.

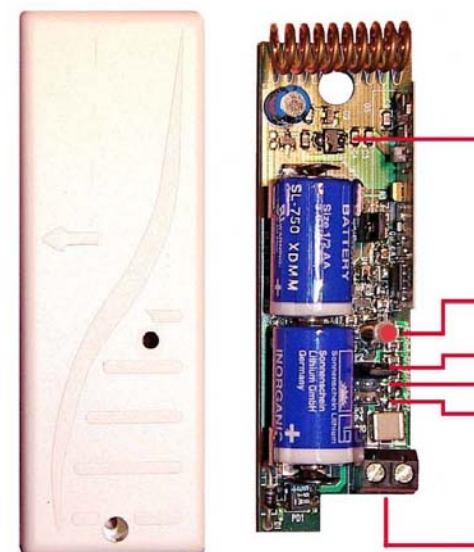

- LED "ROSSO fisso"**: impianto acceso **TOTALE**. In mancanza di alimentazione esterna, si accenderà per 5 secondi per poi spegnersi; al ritorno della alimentazione, si riaccenderà fisso.
- LED "ROSSO lampeggiante"**: memoria di allarme attiva in impianto acceso **TOTALE**. In mancanza di alimentazione, lampeggerà velocemente; al ritorno della alimentazione lampeggerà lentamente.
- LED "VERDE fisso"**: impianto **SPENTO**. In mancanza di alimentazione esterna, si accenderà per 5 secondi per poi spegnersi; al ritorno della alimentazione, si riaccenderà fisso.
- LED "VERDE lampeggiante veloce"**: batteria scarica. Il LED lampeggerà per 5 secondi per poi accendersi fisso tra acceso e spento.
- LED "VERDE lampeggiante lento"**: memoria di allarme. Con allarme a centrale spenta (linea 24H/panico/o manomissione) lampeggerà fino al cambio di stato..
- LED "ARANCIO fisso"**: impianto acceso **PARZIALE NOTTE**. In mancanza di alimentazione esterna, si accenderà per 5 secondi per poi spegnersi; al ritorno dell'alimentazione, si riaccenderà fisso.
- LED "ARANCIO lampeggiante"**: memoria di allarme attiva con impianto acceso **PARZIALE NOTTE**. In mancanza di alimentazione, lampeggerà velocemente; al ritorno della alimentazione lampeggerà lentamente.

Jumper di programmazione

Chiudere il Jumper di programmazione, poi dare alimentazione. Il LED lampeggia nei 3 colori. Inserire e disinserire la centrale. Il LED si accenderà di colore verde. Il codice è stato memorizzato. Togliere il Jumper.

\*\*1  
LED a tripla colorazione per segnalazione stato impianto

**Jumper a tre posizioni per la selezione dell'alimentazione esterna:**  
**A** : tensione da 9 a 16 Vcc/ac - corrente continua o alternata  
**B** : tensione da 16 a 24 Vcc/ac - corrente continua o alternata  
**C** : tensione da 100 a 230 V ac - corrente alternata  
**(prestare la massima attenzione)**

Ingresso alimentazione esterna  
**Importante: selezionare il Jumper prima di dare alimentazione al circuito.**



## 9) – Test RF degli apparati radio

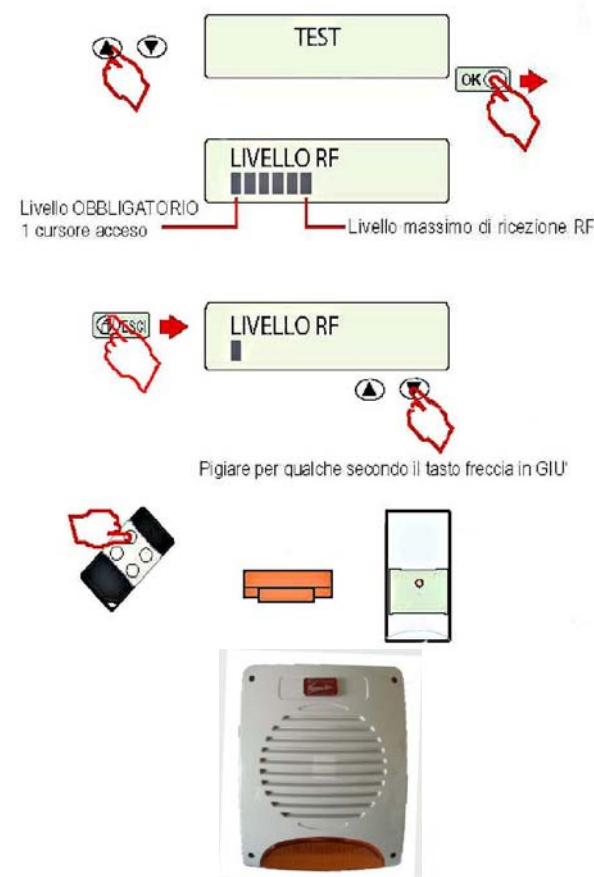

## 9) – Test RF degli apparati radio 10) – Test RF degli apparati a filo

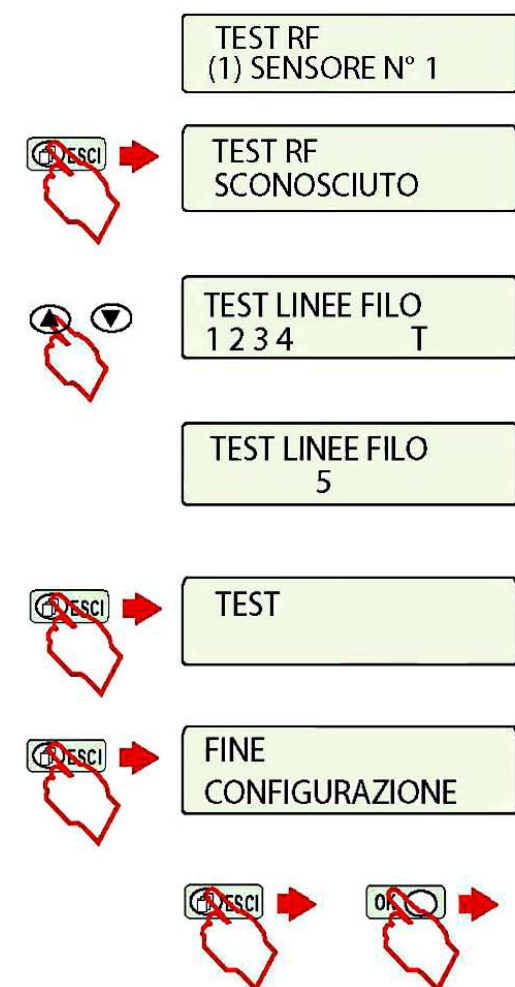

Premere il tasto "freccia su o giù" fino a quando sul Display appare la dicitura "TEST", quindi premere il tasto di "OK" per confermare la scelta.

Attivare in questa fase uno alla volta tutti i componenti dell'impianto, compresi i telecomandi, e verificare sul display dopo ogni attivazione il livello di segnale corrispondente ad ogni componente. Il livello del segnale ricevuto è indicato dall'accensione di uno fino a sei cursori, ovviamente l'accensione di tutti i cursori indica la migliore condizione di ricezione; comunque sono sufficienti quattro cursori per garantire un funzionamento ottimale dell'impianto.

Un **Cursore acceso** serve a verificare che il ricevitore radio della Centrale funziona correttamente (il livello del segnale è ricevuto correttamente dalla Centrale). Qualora l'attivazione di qualche sensore non viene rilevato dalla Centrale con l'accensione di neanche un cursore sul display, sta ad indicare la presenza di un disturbo nella zona provocato da una portante di segnale in FM. In questo caso si potrebbero verificare dei problemi di buon funzionamento del sistema.

Lo stesso problema si verifica nel caso in cui restano accesi da due a sei cursori senza che nessun sensore sia stato attivato. In questo caso invece ci sarebbe la presenza di un disturbo nella zona provocato da una portante di segnale in AM. In tutti e due i casi, individuare se è possibile, la fonte del disturbo ed eliminarla.

### NOTA IMPORTANTE:

Dopo aver completato la programmazione della centrale, prima di fissare definitivamente tutti i componenti dell'impianto, si consiglia di effettuare una prova per verificare corretta ricezione del segnale radio trasmesso dai Sensori e dalla Sirena. Mediante questo Test si può controllare anche il migliore posizionamento della Centrale stessa.

Premere il tasto "freccia su o giù" per spostarsi all'interno della programmazione.

Il sensore quando viene riconosciuto dalla Centrale, questa lo segnala con l'emissione di 3 BEEP di conferma. Questa scritta rimarrà sul Display, fino all'arrivo di un nuovo segnale da parte di un altro sensore o di un telecomando.

La seguente scritta, indica che il segnale è stato ricevuto da parte di un sensore non riconosciuto dalla Centrale e quindi non ancora programmato. Questo evento viene segnalato con l'emissione di 3 BEEP.

La seguente scritta, indica che una o più linea a filo (cablate) 1/2/3/4 e/o il Tamper della Centrale è aperta; verificare che il coperchio sia ben chiuso, che sia stata collegata la resistenza di fine linea e che il collegamento sia corretto.

La seguente scritta, indica che la linea Tamper 24 ore della Centrale è aperta o che non sia stata collegata la resistenza di fine linea. Verificare e chiuderla, in caso contrario la Centrale andrà in allarme anche se spenta.

Premere il tasto "EVENTI/ESCI" per ritornare alla fine della fase TEST.

Premere ancora il tasto "EVENTI/ESCI" e si esce dalla CONFIGURAZIONE DELLA CENTRALE.

### NOTA

Se si preme di nuovo il tasto "EVENTI/ESCI" si rientra in PROGRAMMAZIONE alla voce "OROLOGIO".

## 4) – Sensore infrarosso Pir 40VR

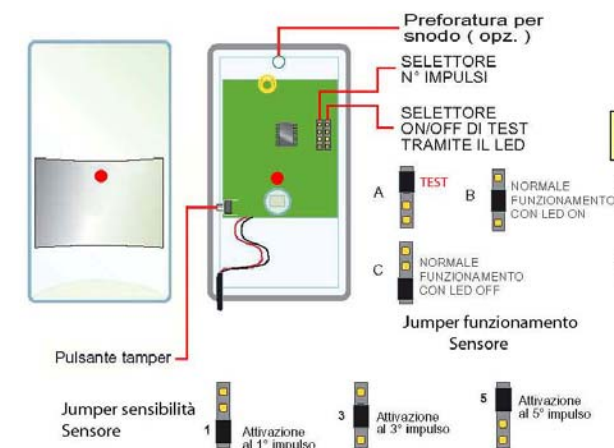

Posizionamento dei Jumper di selezione del modo di funzionamento del sensore

- Selettore modo di funzionamento Sensore e LED

- Posizione A – TEST Sensore (trasmette ad ogni rilevazione con LED sempre acceso)
- Posizione B – Normale funzionamento (LED acceso ed interdizione del sensore per due minuti)
- Posizione C – Normale funzionamento (LED spento ed interdizione del sensore per due minuti)

Attenzione: per ottenere la massima durata della batt. inserire il Jumper nella posizione C (tutto in basso)

- Selettore rilevazione presenza – sensibilità sensore

- Posizione 1 – Trasmissione allarme alla centrale al primo rilevamento Sensibilità alta/massima
- Posizione 2 – Trasmissione allarme alla centrale al terzo rilevamento Sensibilità normale
- Posizione 3 – Trasmissione allarme alla centrale al quinto rilevamento Sensibilità normale ambienti molto ventilati/grandi

Dopo aver inserito la batteria, il sensore sarà operativo dopo essersi stabilizzato e che il LED avrà smesso di lampeggiare.

Sensore ad infrarosso passivo a tecnologia SMD, con trasmettitore radio incorporato, dotato di sensore piroelettrico a doppio elemento con rilevazione mediante lente di Fresnel, predisposizione per snodo a muro (optional). Sensore protetto contro l'apertura dell'involucro mediante tamper antiapertura.

### DATI TECNICI:

- Gestione a microprocessore
- Alimentazione : batteria alcalina o al litio da 9v
- Protezione contro inversione di polarità della batteria
- Assorbimento = 7 microampere
- Portata trasmettitore in aria libera : 350 mt.
- Frequenza di funzionamento : 433,92 Mhz
- Potenza : 10mw
- Antenna interna caricata
- Sensore piroelettrico a doppio elemento
- Rilevazione sensore : 17 fasci su 3 livelli
- Portata sensore : 15mt. X 10mt.
- Compensazione automatica della temperatura
- Immunità RF 30V/M 10 mhr-100 Mhz
- Sensibilità sensore selezionabile : Alta/Normale/Bassa
- Supervisione 60 minuti
- Tempo ripristino tra un allarme e l'altro 3 min.
- Conforme norme CE
- Dimensioni : 105x60x45 mm

## 4) – Sensore a doppia tecnologia DT 50VR

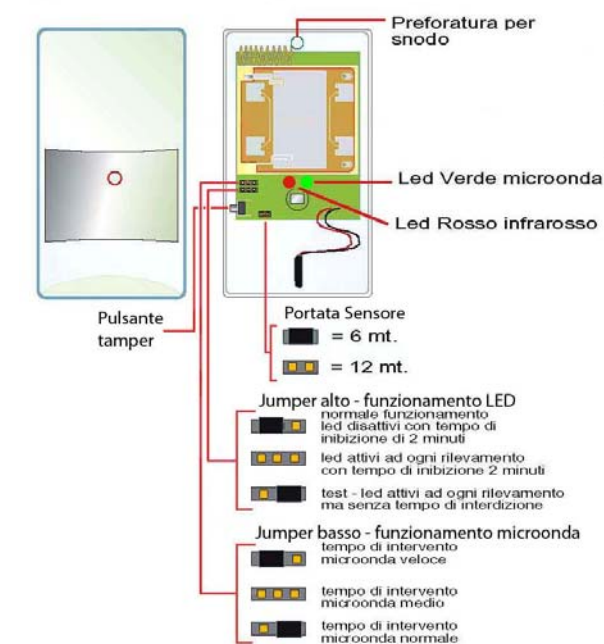

Posizionamento dei Jumper di selezione del modo di funzionamento del sensore

- Selettore in alto – modo di funzionamento

- Normale funzionamento (LED spento ed interdizione del sensore per due minuti)
- Normale funzionamento (LED acceso ed interdizione del sensore per due minuti)
- TEST Sensore (trasmette ad ogni rilevazione con LED sempre acceso)

Attenzione: procedere come prima

- Selettore in basso - rilevazione presenza (sensibilità microonda)

- Tempo di intervento microonda veloce - Sensibilità alta/massima
- Tempo di intervento microonda medio - Sensibilità media
- Tempo di intervento microonda basso - Sensibilità normale

Dopo aver inserito la batteria, il sensore sarà operativo dopo essersi stabilizzato e che il LED avrà smesso di lampeggiare.

Sensore a doppia tecnologia dotato di trasmettitore radio incorporato. L'utilizzo di un infrarosso passivo, abbinato ad un trasmettitore a microonda, riduce al minimo la possibilità di falsi allarmi. Realizzato con tecnologia SMD, impiega un infrarosso passivo con sensore piroelettrico a doppio elemento, e un emettitore di microonda da 6,5 - 10,6 GHz, banda X, predisposizione per snodo a muro fornito di serie. Sensore protetto contro l'apertura dell'involucro mediante tamper antiapertura.

### DATI TECNICI:

- Gestione a microprocessore
- Alimentazione : batteria alcalina o al litio da 9v
- Protezione contro inversione di polarità della batteria
- Assorbimento a riposo = 10 microampere
- Portata trasmettitore in aria libera : 350 mt.
- Frequenza di funzionamento : 433,92 Mhz
- Potenza : 10mw
- Antenna interna caricata
- Sensore piroelettrico a doppio elemento
- Microonda da 6,5 - 10,6 GHz
- Portata microonda selezionabile a 6 oppure 12 mt.
- Rilevazione sensore infrarosso : 17 fasci su 3 livelli
- Portata sensore : 12mt. X 10mt.
- Compensazione automatica della temperatura
- Immunità RF 30V/M 10 mhr-100mhz
- Sensibilità sensore selezionabile : Alta/Normale/Bassa
- Supervisione 60 minuti
- Tempo ripristino tra un allarme e l'altro 3 min.
- Conforme norme CE
- Dimensioni : 105x60x45 mm

## 5) - Programmazione Ingressi cablati

**PROGRAMMAZIONE LINEE FILO (1)**

(1) FILO n.01 LIBERO

(1) FILO n.01 Tipo? GIORNO

(1) FILO n.01 Tipo? NOTTE P1

(1) FILO n.01 Tipo? NOTTE P2

(1) SENSORE.n 01 Temporizz.? NO

(1) SENSORE.n 01 Temporizz.? SI

(1) SENSORE.n 01 Autoescl.? SI

(1) SENSORE.n 01 Autoescl.? NO

(1) SENSORE.n 01 Cortesia? SI

(1) SENSORE.n 01 Cortesia? NO

**N. B.** Gli ingressi cablati (a filo) sono quattro; quelli che verranno utilizzati, dovranno essere terminati con la resistenza di fine linea da 12K (fornita di serie ed da installare in centrale). Questi ingressi di default (di fabbrica) non sono attivi; saranno attivi solo dopo la loro eventuale programmazione.

Linea filo (cablata) n. 1 (disponibili 4 linee filo): contatti magnetici/sensori infrarosso/etc.

Premere il tasto di "AVANZAMENTO" per scegliere la tipologia della linea cablata. Premere il tasto di "OK" per confermare la scelta.

Per tutte le tipologie di programmazione delle linee a filo (cablate), attenersi a quanto già specificato per i "sensori radio" a pagina 14 in quanto rispecchiano tutte le stesse caratteristiche di funzionamento.

Sensore **Tipo Giorno** : attivati solo in "ACCESO TOTALE".  
 Sensore **Tipo Notte** : attivati solo in "ACCESO P 1" (Parziale 1).  
 Sensore **Tipo Notte** : attivati solo in "ACCESO P 2" (Parziale 2).

Per l'attivazione dell'impianto GIORNO/NOTTE P1/NOTTE P2, vedere la nota "Gestione impianto d'allarme" a pag. 6.

Sensore **Temporizzato NO** : quando violato, attiva la segnalazione di allarme immediatamente.

Sensore **Temporizzato SI** : quando violato, attiva la segnalazione di allarme dopo il tempo di ritardo impostato.

Sensore **Autoesclusione SI** : sensore che verrà autoescluso dalla centrale dopo **Max 4 segnalazioni** di allarme (impostazione utile per limitare segnalazioni di falso allarme e/o guasto del sensore). I sensori eventualmente esclusi dopo **4 segnalazioni**, verranno riattivati automaticamente al successivo inserimento dell'impianto di allarme.

Sensore **Autoesclusione NO** : sensore sempre attivo.

Sensore **Cortesia SI** : quando violato, ad impianto disinserito, farà attivare il suono del cicalino in centrale.

Sensore **Cortesia NO** : quando violato, ad impianto disinserito, non farà attivare il suono del cicalino in centrale.

## 6) - Programmazione sirena radio Sir 25VR

**PROGRAMMAZIONE SIRENE**

SIRENA n 01 LIBERO

SIRENA n 01 COLLEGAMENTO

(1) SIRENA n. 01 REGISTRATO

(1) SIRENA n. 01 OCCUP. ATV (1)

Premere il tasto di "AVANZAMENTO" fino ad arrivare alla programmazione della sirena. Premere il tasto di "OK" per confermare la scelta.

Dopo aver premuto il tasto "OK", la Centrale emetterà dei Beep continui fino a quando non riceverà il codice seriale trasmesso dalla Sirena.

In questa fase attivare la Sirena abbinata all'AREA 1 e 2 (vedere le istruzioni di attivazione nella pagina seguente) si possono programmare al massimo due sirene e saranno attive contemporaneamente sull'area 1 e 2. Programmare le sirene una per volta.

Una volta ricevuto il codice seriale trasmesso dalla Sirena, la Centrale emetterà 3 Beep di conferma di memorizzazione della stessa.

Ripetere lo stesso procedimento per l'eventuale programmazione della seconda sirena.

### NOTA IMPORTANTE:

Per l'alimentazione della sirena, utilizzare l'alimentatore in dotazione. Posizionare il Dip Switch 1 di programmazione in **posizione ON**, quindi dare l'alimentazione.

La Sirena emetterà 3 Beep e 3 lampeggi. Nel momento che la Sirena si programma, riemetterà altri 3 Beep e di seguito emetterà dei Beep continui.

A questo punto riportare il Dip Switch 1 in **posizione OFF** e cesseranno i Beep. Chiudere allora la protezione ed il coperchio della Sirena.

Dopo 30 secondi il FLASH della Sirena emetterà dei lampeggi; da questo momento la Sirena è attiva e la sua apertura provocherà il suono della stessa.

Se la Sirena non emetterà i lampeggi, verificare la perfetta chiusura dei due involucri della stessa o dello switch di protezione dello strappo dal muro.

## 6) - Programmazione sirena radio Sir 25VR (seguito)

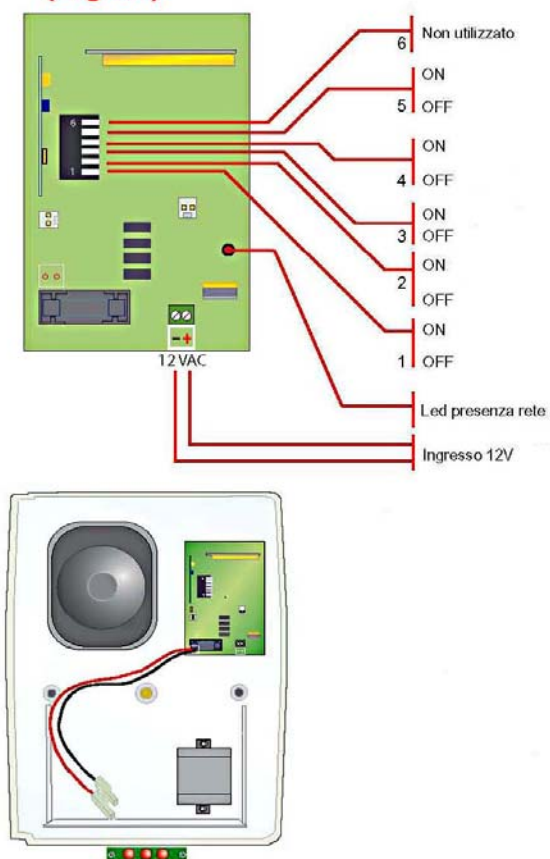

### NOTA IMPORTANTE:

Programmare tutte le funzioni della Sirena mediante i Dip/Switch prima di alimentare la stessa Sirena.

Dopo la chiusura dei due coperchi della sirena, per la riapertura degli stessi o per la manutenzione successiva, attenersi a quanto riportato nella Nota a pagina 3.

### Posizionamento Dip/Switch sirena:

1 - ON	posizionare su ON poi dare alimentazione per la programmazione
1 - OFF	posizione obbligatoria dopo la programmazione
2 - ON	si attiva una segnalazione luminosa e sonora differente ad impianto acceso e spento: inserimento: 1 lampeggio / 1 suono (beep) disinserimento: 2 lampeggi / 2 suoni (beep)
2 - OFF	si attiva una segnalazione luminosa e sonora ad impianto acceso e spento: inserimento/disinserimento: 3 lampeggi / 3 suoni (beep)
3 - ON	TEST radiofrequenza (una trasmissione ogni 8") con 1 lampeggio e 1 beep per prova di portata (utilizzare solo durante la funzione Test RF apparati radio della Centrale - pag. 22)
3 - OFF	TEST radiofrequenza non attivo
4 - ON	si attiva una segnalazione luminosa e sonora sullo stato ON/OFF dell'impianto di giorno (TOTALE)
4 - OFF	si attiva solo una segnalazione luminosa sullo stato ON/OFF dell'impianto di giorno (TOTALE)
5 - ON	si attiva una segnalazione luminosa e sonora sullo stato ON/OFF dell'impianto di notte (PARZIALE)
5 - OFF	si attiva solo una segnalazione luminosa sullo stato ON/OFF dell'impianto di notte (PARZIALE)
6 -	Dip/Switch non utilizzato

La Sirena ha una memoria di avvenuto allarme, segnalata dal lampeggio del segnalatore luminoso. La cancellazione della memoria è automatica con la visione della memoria eventi in Centrale, oppure al successivo inserimento dell'impianto di allarme. \*Utilizzare il trasformatore in dotazione.

## 7) - Programmazione tempi 8) - Programmazioni ausiliarie

**PROGRAMMAZIONE TEMPI**

TEMPO D'INGRESSO 5 sec. Max 250 sec.

TEMPO D'USCITA 5 sec. Max 250 sec.

TEMPO DI ALLARME 5 sec. Max 250 sec.

TEMPO MANCA RETE 1 min. Max 250 min.

**BEEP EVENTI**

BEEP SI

BEEP NO

### NOTA IMPORTANTE:

I tempi programmati sono comuni alle due AREE. Per aumentare i secondi o i minuti, premere il tasto freccia su. Per diminuire i secondi o i minuti, premere il tasto freccia giù.

Premere il tasto di "\*" (asterisco) per aumentare (minuti o secondi) di 10 unità. Premere il tasto di "#" (cancelletto) per diminuire (minuti o secondi) di 10 unità.

Allo spegnimento dell'allarme, nel caso si sia verificato un evento di allarme, oppure qualche anomalia all'impianto stesso, si potrà scegliere se avere un avviso sonoro oltre alla scritta "EVENTI" sul display della Centrale.

Gli EVENTI segnalati: Mancanza Rete, Manomissione Sirena o Centrale, Bassa Batteria di alimentazione Centrale o Sirena, Disturbo di Radiofrequenza, Sabotaggio su linea 24Ore, saranno evidenziati separati per le due AREE.

### NOTA IMPORTANTE:

Per cambiare la scelta BEEP SI oppure BEEP NO, utilizzare i tasti freccia su o giù. Premere il tasto di "OK" per confermare la scelta.