



Antifurti Elettronici



Allarme Incendio



Automazione Cancelli



Controllo Accessi



Videosorveglianza



Localizzatori Satellitari

LISTINO PREZZI 2018

Securvera Roma si riserva di modificare le caratteristiche e i prodotti del presente catalistino in qualsiasi momento e senza preavviso

PAGINE N°. DESCRIZIONE PER GRUPPI DEI SINGOLI COMPONENTI PER IMPIANTI

03 - 04 CENTRALI PER IMPIANTI DI ALLARME CONVENZIONALI FILO

04 - 05 TRASFORMARE IN PARTE CENTRALI FILO IN IMPIANTI RADIO

06 - 09 CENTRALI E ACCESSORI X IMPIANTI TELEGESTITI FILO E RADIO

10 - 12 ALLARME RADIO FILO E RELATIVI ACCESSORI PER IL FAI DA TE

12 - 14 CENTRALE ALLARME LISA PERIFERICHE RADIO FILO LISA GSM

15 - 16 ALLARME RADIO FILO FAI DA TE SISTEMA PEGASO BREVETTATO

17 - 19 MODULI AMPLIFICATORI CONTATORI TEMPORIZZATORI RELÈ

20 - 21 ALIMENTATORI CARICA BATTERIE STABILIZZATORI DI TENSIONE

22 - 23 CHIAVI E COMANDI DI ALTA SICUREZZA CONTROLLO ACCESSI

24 - 26 SWITCH CONTATTI MAGNETICI PER PROTEZIONI PERIMETRALI

26 - 27 SENSORI: INERZIALI, ROTTURA VETRO, DI LIQUIDI E SISMICI

28 - 29 RIVELATORI VOLUMETRICI INFRAROSSO E DOPPIA TECNOLOGIA

30 - 31 SENSORI INFRAROSSO E BARRIERE DA INTERNO ESTERNO

32 - 33 SIRENE ELETTRONICHE INTERNE E LAMPEGGIANTE ESTERNE

34 - 38 COMPONENTI X IMPIANTI DI RILEVAZIONE INCENDIO

39 - 39 CHIAMATA DI ALLARME TRAMITE TELEFONO OPPURE DA GSM

40 - 42 PILE E BATTERIE RICARICABILI SELEZIONATE PROFESSIONALI

43 - 43 CAVI ANTIFURTO, SCHERMATI, ANTIFIAMMA TVCC E SPECIALI

44 - 48 AUTOMATISMI PER CANCELLI AD UNA O DUE ANTE BATTENTI

48 - 51 AUTOMATISMI X CANCELLO AD UNA O DUE ANTE SCORREVOLI

52 - 55 MOTORI PER SERRANDE AVVOLGIBILI BASCULANTI E BARRIERE

56 - 57 AUTOMATISMO PER PORTE SCORREVOLI UNA O DUE ANTE

58 - 59 MOTORI PER AUTOMATIZZARE TAPPARELLE E TENDE DA SOLE

60 - 61 SEMAFORI 2 O 3 LUCI 220 V. 70 W. O LED 24 V. CON CENTRALI

62 - 64 DISPOSITIVI DI SICUREZZA E ACCESSORI PER AUTOMATISMI

65 - 66 COMANDI RADIO AD ALTA SICUREZZA PER AUTOMATISMI

67 - 68 MICROTELECAMERE E TELECAMERE A COLORI SISTEMA PAL

68 - 72 VIDEORIGISTRATORI DIGITALI MONITOR E ACCESSORI X TV.CC

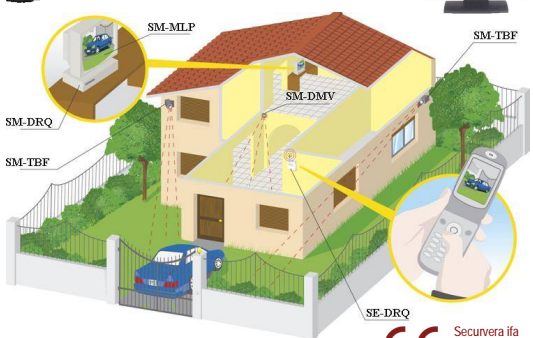
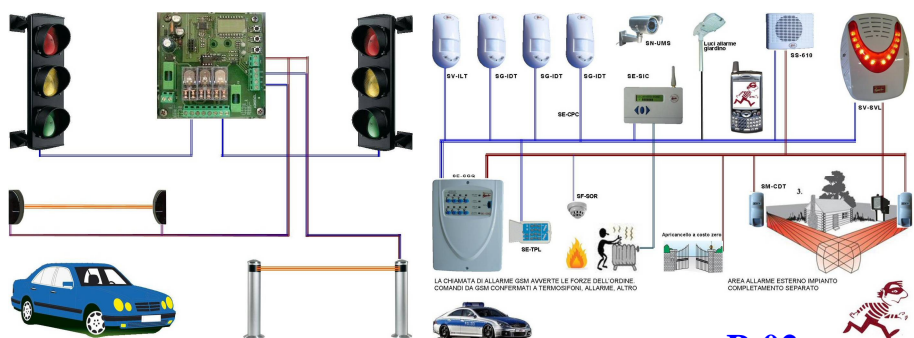



SH-D1F Centrale **DIANA 1** a microprocessore con due zone. Una zona temporizzata e una immediata. Programmazione dei cicli di allarme su tutte le zone. Le zone sono **parzializzabili** tramite pulsanti. Programmazione tramite 12 dipswitch dei tempi: uscita, ingresso, sirena e dei cicli di allarme separati. Segnalazioni eventi tramite **led**. Reset automatico delle memorie al successivo inserimento. Linea di guardia 24H e tamper, escludibili tramite jumper, le stesse sono inattive durante il tempo di uscita. Due chiavi meccaniche. Alimentazione 220 V. 50/60 Hz. Incorpora carica batterie da 0,8 Ah. Può contenere batteria 12 V. 7,2 Ah. Installazione a parete, adatta per impianti **con zone escludibili**. **Compatibile** con sensori e sirene standard. **Costruita a norma di legge**. Contenitore in ABS. Dimensioni H218XL279XP83 mm. Peso Kg 1,54.

€ 115,00



RETE Kit **allarme mancanza** rete elettrica 220 V. Controllo **apertura porta** ingresso, la chiamata GSM oltre al **messaggio di allarme**, può **attivare e disattivare** da remoto due dispositivi

€ 335,00



SH-D2F Centrale **DIANA 2** a microprocessore con cinque zone. Una zona temporizzata e 4 immediate. Programmazione dei cicli di allarme su tutte le zone. Le zone sono **parzializzabili** tramite pulsanti. Programmazione tramite 12 dipswitch dei tempi: uscita, ingresso, sirena e dei cicli di allarme separati. Segnalazioni eventi tramite **led**. Reset automatico delle memorie al successivo inserimento. Linea di guardia 24H e tamper, escludibili tramite jumper, le stesse sono inattive durante il tempo di uscita. Due chiavi meccaniche. Alimentazione 220 V. 50/60 Hz. Incorpora carica batterie da 0,8 Ah. Può contenere batteria 12 V. 7,2 Ah. Installazione a parete, adatta per impianti **con zone escludibili**. **Compatibile** con sensori e sirene standard. **Costruita a norma di legge**. Contenitore in ABS. Dimensioni H218XL279XP83 mm. Peso Kg 1,60.

€ 125,00



SV-G8P Centrale a microprocessore con **otto zone**. **Chiave elettronica** di bordo con 2 chiavi. Le **otto linee (zone)**, sono singolarmente programmabili: bilanciate, **NC. NA. immediate e temporizzate**, impulsive (per il per gli switchalarm, contatti a cordicella) impulsi selezionabili da 2 a 9. e tempi di ingresso uscita allarme; associabili ad 1 dei 2 gruppi a aree. Le zone durante il tempo di uscita sono **parzializzabili** singolarmente tramite: pulsanti o dalla tastiera; dalla chiave elettronica possono essere attivate separatamente 1 o tutte 2 le arree o gruppi. Linea antisabotaggio **24 ore**. Segnalazione degli **eventi** tramite **led**. Relè di uscita: 1 di sabotaggio, **1 di allarme 2 scambi**. Può contenere batteria 12 V 7,2 Ah. Installazione a parete, **Compatibile** con sensori sdi qualsiasi **marca e tipo CE**. Contenitore in ABS. Dimensioni H285 XL220XP100 mm. Peso 950 gr.

€ 175,00

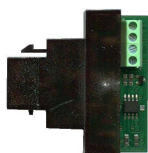

SV-TSG Lettore (su modulo LAN 503 di qualsiasi marca e tipo) della **chiave di prossimità SV-CEP**, per il comando remoto della centrale **SV-C8P**. La quale supporta **massimo 3 lettori** compresa la tastiera **SV-TSP**. Segnalazione delle funzioni tramite **led**. Collegamento seriale con cavo **SM-2S4** lunghezza massima **400 metri**. Contenitore ABS incastonante presa LAN. Dimensioni d'ingombro H45XL18XP56 mm. **Peso 22 gr.**

€ 36,00



SV-CEP Chiave di prossimità **vergine**. Per la centrale **SV-C8P** che riconosce la singola chiave affidandole a un codice univoco su 4 **miliardi** di combinazioni. Contenitore in ABS forata per portachiavi. **Dimensioni H24XL60XP4 mm**. **Peso 4 gr.**

€ 12,00



SV-TSP Tastiera per centrali **SV-G8P** La quale supporta 1 **tastiera** e 2 lettori **SV-TSG**. Segnalazione a display, replicano segnali a led della centrale **SV-C8P**. Accetta codice numerico a cinque cifre. Collegamento **bus parallelo**, con cavo **SM-2S4** massimo **400 metri**, su linea seriale. Dimensioni H92XL125XP30 mm. **Peso 168 gr.**

€ 88,00

VITO Kit antifurto, volumetrico interno, perimetrico esterno, 8 zone divise in 2 aree indipendenti, telegestito separatamente € **905,00**



TRASFORMARE CENTRALI FILO TUTTO O IN PARTE IN IMPIANTI RADIO



SV-RX7 Radioricevente Frequenza 433,92 Mhz supereterodina. Decodifica gestita da UM 86409, che riconosce 4096 codici di sicurezza programmati per mezzo di 10 dip-switch. Il canale di bordo, può essere sia impulsivo che passo passo. Relè 500 mA e segnalazione acustica differenziata. Contiene sei connettori, per moduli SV-MX7. Utile per trasformare del tutto o in parte, qualsiasi impianto d'allarme, da via filo a via radio. Alimentazione 12 V. dc. Dimensioni L101XH80XP30 mm. Peso 112 gr. € **50,00**



SV-MX7 Modulo ampliamento zone radio. Codifica UM 86409. Innesto a connettore, per ampliamento zone e SV-RX7. Uscita O.C. a —. Dimensioni L41XH20XP09 mm. € **15,00**



SV-RC2 Radiocomando bicanale. Frequenza di trasmissione 433,92 MHz. Batteria al Litio 3 V (CR 2032). Contenitore ABS. Caratteristiche: Vedi Pagina 65 € **25,00**



SV-RBW Radioswitch contaimpulsu Bianco per SS-SAL switchalarm. Incorpora contatto magnetico escludibile (protegge l'apertura di infissi). Frequenza 433,92 MHz. Potenza 1 mW. Codifica UM 86409. Codice sicurezza 12 Bit. Batteria litio 3,6 V compresa. Contenitore bianco ABS. Dimensioni L127XH40XS26 mm. Peso 85 gr. € **45,00**

SV-RMW Radioswitch contaimpulsu Marrone. Stesse Caratteristiche di SV-RBW

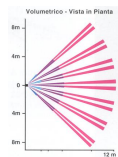

SH-IVR Infrarosso radio grandangolo Frequenza 433 MHz, potenza 1 mW. Codifica UM 86409. Codice sicurezza 12 Bit. Sensibilità rilevamento 12 metri. Jumper selezione funzioni di; test per prove, normale per funzionamento continuo. Circuito risparmio batteria. Buzzer batteria scarica. Installazione a parete. Alimentazione batteria 9 V compresa. Contenitore ABS con snodo. Dimensioni L60XH60XS40 mm. Peso 77 gr. € **50,00**

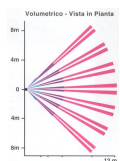

SH-DTR Doppia tecnologia (Microonda ed infrarosso) radio. Frequenza 433,92 Mhz, potenza 1 mW. Codifica UM 86409. Codice sicurezza 12 Bit. Rivelatore volumetrico. Sensibilità rilevamento presenze 15 metri. Segnalazioni funzioni test tramite led. Alimentazione batteria al Litio 7,2 V compresa. Buzzer batteria scarica. Installazione a parete. Contenitore in ABS con snodo. Dimensioni L60XH120XS40 mm. Peso 97 gr. € **70,00**

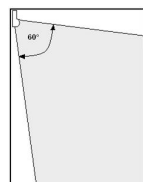

SH-SLR Infrarosso radio a Tenda Bianco da interno ed esterno protetto. Ingresso contatto magnetico. Frequenza 433,42 Mhz, potenza 1 mW. Codifica UM 86409. Codice di sicurezza programmabile 12 Bit. Rivelatore di movimento 8 metri frontale 6°. Led test. Buzzer batteria scarica. Batteria al Litio 3,6 V. Assorbimento stand-by 8 µA. Durata prevista 5 anni. Contenitore ABS. Dimensioni L28XH95XS35 mm. Peso 100 gr. € **60,00**

SH-SLM Infrarosso radio a Tenda Marrone. Stesse Caratteristiche di SH-SLR € **60,00**

TRASFORMARE IN PARTE CENTRALI FILO IN IMPIANTI RADIO

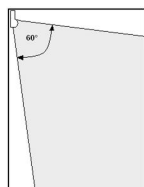

SH-IMR Doppia tecnologia **radio a tenda**; da interno ed esterno protetto. Frequenza 433,42 MHz. **Codifica UM 86409. Codice sicurezza 12 Bit.** Portata 12 metri Interno, 8 metri esterno. Angolo di rilevazione 7,5°. Regolazione sensibilità per singolo sensore. Allarme e tamper. Led solo in **posizione test**. infrarosso, microonda. Risparmio batteria. Non installare a pioggia o contro il sole. Installazione altezza 2,10 metri dal pavimento. Alimentazione batteria litio 3,6 V. Dimensioni H115XL45XP40 mm. Peso 90 gr.

€ 95,00

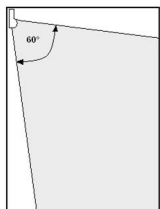

SV-TRD Tripla tecnologia **radio** da esterno. Frequenza 433,42 MHz. **Codifica UM 86409. Codice sicurezza 12 Bit.** Portata 12/14 metri. Copertura orizzontale 60°. Regolazione sensibilità. 3 led solo in **posizione test**. 2 Sensori dual PIR + microonda. Risparmio batteria. Allarme e tamper. Non installare a pioggia o contro il sole. Installazione 0,80/1,20 metri dal pavimento. IP 65. Temperatura -20°+55°. Alimentazione batteria litio 3,6 V. Assorbimento 15 µA. Dimensioni H160XL48XP62 mm. Peso 90 gr.

€ 160,00

SV-TRT Tripla tecnologia **radio** da esterno a **Tenda**. Stesse caratteristiche **SV-TRD**

€ 160,00

SV-TRP Tripla tecnologia **radio** esterno **Pet immune**. Stesse caratteristiche **SV-TRD**

€ 160,00

CENTRALI E ACCESSORI PER IMPIANTI TELEGESTITI FILO E RADIO



SB-UNF Centrale di Allarme via filo **UNISAT GSM**. Modulare: 8 zone filo (tramite **SB-EX8 Pagina 15** sono **espandibili a 40**), tutte programmabili **NC. NA. una linea** indipendente 24 H **Bil.** Le zone sono indipendenti, associabili alle 4 aree. Ogni zona può essere programmata come: immediata o temporizzata, 24H, incendio. Tempi di: uscita, ingresso, allarme, **programmabili da 1 a 255"**. L'inserimento e il disinserimento, totale o parziale: da radiocomando o da tastiera. Tramite telefono con **guida fonica**. 2 teleattivazioni confermate. Può gestire 32 radiocomandi, oppure 28 radiocomandi e 4 tastiere (**SB-TDV**). Memoria da 1024 eventi. Chiamata telefonica di bordo **GSM**, registra e riascolto messaggi, ai 7 numeri registrati per ogni area, indicando l'area e la singola zona. Invia la segnalazione di: batteria scarica, **manca**za e ripristino rete. Installazione a parete, contro furti, incendi, fughe di gas, rapine, **richiesta di soccorso**. Alimentazione 220 V. 50/60 Hz. Alimentatore carica batterie switching da 2 Ah. Può contenere batteria 12 V. 7,2 Ah. Contenitore in ABS. Dimensioni H275XL220XP80 mm. Peso 1,4 Kg.

€ 500,00

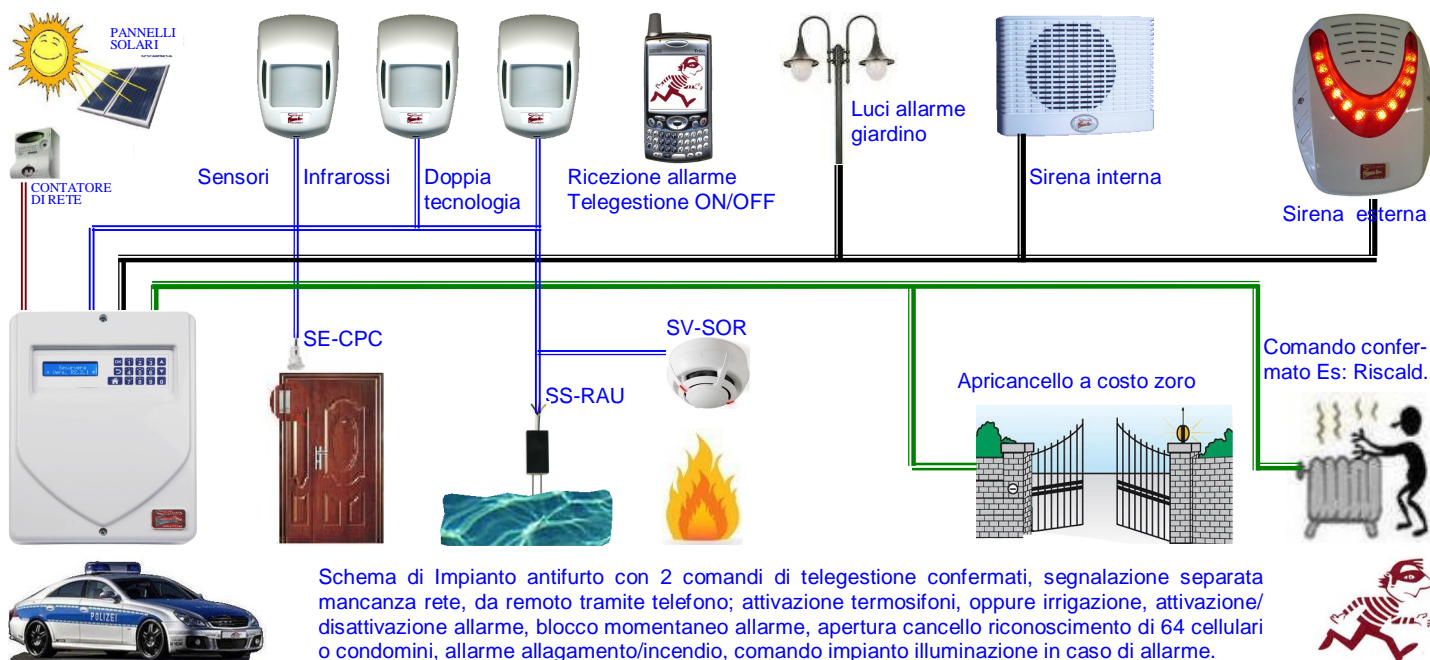

Schema di Impianto antifurto con 2 comandi di telegestione confermati, segnalazione separata mancanza rete, da remoto tramite telefono; attivazione termosifoni, oppure irrigazione, attivazione/disattivazione allarme, blocco momentaneo allarme, apertura cancello riconoscimento di 64 cellulari o condomini, allarme allagamento/incendio, comando impianto illuminazione in caso di allarme.



SB-TDV Tastiera digitale retroilluminata per centrale **Unisat**, display **LCD** alfanumerico 16X2, collegamento sul **BUS**. Controllata da microprocessore. Visualizza lo stato del sistema, lo comanda e lo gestisce in tutte le sue funzioni. Codice di sicurezza autoappreso dalla centrale. Sistema intelligente di protezione: contro la digitazione di codici errati, e per i tentativi di manomissione. Beep di conferma tasto pigiato. Sportello chiuso antipolvere. Contenitore ABS. Dimensioni L165XH100XP30 mm. Peso 0,250 Kg.

€ 115,00



SC-COE Centrale **ELISA** a 8 zone, più 1 zona sulla tastiera. Le zone sono singolarmente programmabili come: **immediate, temporizzate, conta impulsi** per switchalarm, a **seguire, 24 ore, chiave. 3 aree** indipendenti. Programmazione tramite: PC o tastiera **SC-TSU** con display e **guida fonica**. Codici: master, tecnico, **16 codici utenti; con 3 livelli di autorità**. Attivazione e disattivazione da: tastiera, **chiave elettronica**, ad orario tramite **orologio** interno, da **telefono**. Incorpora chiamata **GSM**, memorizza **9 numeri**, comunica **6 messaggi vocali** e **54 SMS**. Avviso credito residuo. Riconosce il chiamante, funzione Clip apricancello con altri 32 numeri dedicati, oltre ai 9 utenti dell'allarme. Memoria di **512 eventi**. Espansioni gestite dal BUS RS485: max **4 lettori chiave; 2 tastiera supplementare, 2 sirene autoalimentate. 2 uscite O.C.** programmabili per evento e telecomandabili. Relè allarme 3 A; com. a +. Alimentazione 220 V. 25 W. Carica batteria 2,6 A. Può contenere batteria 12 V. 7,2 Ah. Installazione a parete. Contenitore in acciaio verniciato a fuoco. Dimensioni L248XH314XP85 mm. Peso 2,800 Kg. € **720,00**



SC-CEV Centrale "**ELISA24 GSM**" a 8 zone, **espandibile a 24** con moduli **SC-MEA**. Oppure tramite modulo radio **SC-RBC** 868 Mhz, si può ottenere un impianto misto **radio filo**, con massimo 8 Radiocomandi. Le zone sono singolarmente programmabili come: **immediate, temporizzate, conta impulsi** per switchalarm, a **seguire, 24 ore, chiave. 6 aree** indipendenti. Programmazione tramite: PC o tastiera (**optional**) **SC-TSU** con display e **guida fonica**. Codici: codice tecnico, **32 codici utenti e 24 chiavi; con 3 livelli di autorità**. Attivazione e disattivazione da: tastiera, **chiave elettronica**, ad orario tramite **orologio** interno, da **telefono**. Incorpora chiamata **GSM**, memorizza **9 numeri**, comunica **8 messaggi vocali** e **198 SMS**, + allarmi 6 speciali. Avviso credito residuo. Riconosce il chiamante, funzione Clip apricancello con altri 32 numeri dedicati, oltre ai 9 utenti dell'allarme. Memoria di **1.024 eventi**. Avviso credito residuo. Espansioni su BUS RS485: **3 tastiere, 4 lettori chiave; 2 modulo da 8 zone (oppure 1 Modulo radio), 2 Alimentatori, 2 sirene autoalimentate, 1 modulo con 4 uscite O.C. e 4 Relè. 2 uscite O.C.** programmabili per evento e telecomandabili. Relé allarme 3 A; com. a +. Alimentazione 220 V. 25 W. Carica batteria 2,6 A. Può contenere batteria 12 V. fino a 7,2 Ah. Installazione a parete. Contenitore in acciaio verniciato a fuoco. Dimensioni L310XH235XP77 mm. Dimensioni tastiera L138XH155XP34 mm. Peso 2,800 Kg. € **810,00**



SC-TSU Tastiera Unica supplementare per centrali Elisa 8 ed Elisa 24. Segnalazione funzioni tramite **guida fonica** e scritte su **monitor a display** 16 caratteri su 2 righe. Incorpora microfono e altoparlante. 1 zona di allarme, tamper di protezione. **4 Led** di segnalazione eventi. 4 Tasti dedicati (rapina, inserimento rapido). Collegamento con cavo **SM-2S4** massimo **500 metri**, su **linea seriale** BUS RS485. Contenitore plastico. Tasti retroilluminati, **sportello copripolvere**. Dimensioni L138XH155XP34 mm. Peso 2,88 Kg. € **232,00**



SC-CAS Centrale "**AMICA 64**" incorpora **GSM. 16 zone** di bordo con **triplo bilanciamento, espandibile a 64** con moduli **SC-MEA** max **7**. Oppure tramite moduli radio **SC-RBC** 868 Mhz, si ottiene un impianto misto: **radio** e filo. Le zone sono singolarmente programmabili come: **immediate, temporizzate, a seguire, 24 ore, chiave. 8 aree** indipendenti. Programmazione tramite: PC o tastiera (**SC-TSU optional**) con display e **guida fonica** max **7**. Codici: **1 tecnico, 48 utenti, e 48 chiavi; con 3 livelli di autorità. Messaggio di cortesia. Ascolto ambientale** anche in fase di **allarme**. Attivazione e disattivazione da: tastiera, **chiave elettronica**, ad orario tramite **orologio** interno, da **telefono** (se presente il modulo **PSTN SC-LIN**); memorizza **9 numeri**, comunica **8 messaggi vocali**, + allarmi 6 speciali. I **messaggi** associabili alla: zona, all'area, all'evento. Messaggi digitali per Vigilanza. 32 numeri dedicati per **apricancello**. Gestisce: 16 Telecamere; domotica **32 Motori**, o automatismi vari. Memoria di **2000 eventi**, filtri di stampa (giorno, mese, anno). 2 uscite O.C., programmabili per evento o telecomando. Relé allarme 3 A; com. a +. **2 BUS** RS485 per espansioni: max **7** tra Tastiere, e Symplia **touch screen SC-ST5, 8 lettori chiave, 4 Alimentatori, 4 sirene autoalimentate, 4 moduli 8 uscite, Modulo LAN Amicavideo SC-LAN**. Alimentazione 220 V 25 W. Carica batteria 3,6 A. **Può contenere** batteria 12 V. fino a 7 Ah. Contenitore acciaio verniciato. Dimensioni L322XH375XP94 mm. Dimensioni tastiera L138XH155XP34 mm. Peso 3,200 Kg. € **1.078,00**



SC-CAR Centrale "**AMICA 324 GSM**" 8 zone espandibili a 344. 270 filo e 64 radio. 32 Aree. 120 Codici. Da tastiera 64 da chiave. 144 Uscite OC; e Relè. Funzioni di videosorveglianza. **SMS** identificativi dell'evento in corso. Visualizzazione 16 Telecamere. Programmazione da Browser, con il modulo **SC-LIN**. Gestione doppia Batteria. Può contenere 2 Batterie da 17 Ah. Le rimanenti caratteristiche sono come la **SC-CAS**. € **1.447,00**



SC-ST5 Simplya tastiera **touch screen** per le centrali Combivox. Schermo a **colori da 5,7"**. Incorpora microfono e altoparlante per la guida fonica, funzione campanello. Intuitiva delle icone relative al comando; gestisce: l'antifurto, tapparelle, controllo luci, **cancello**, **climatizzatore**, altro che si vuole domotizzare, la grafica è liberamente configurabile, Comandi multipli per gestire più funzioni. Collegamento con BUS RS485. Alimentazione 12 V. Contenitore stagno antiurto. Dimensioni L135XH90XP15 mm. Peso 340 gr. € **365,00**



SC-LAN Web-server interfaccia LAN/RS485, per le centrali "Amica 64" 128 e 324. € **285,00**
Tramite dispositivo con browser web, si connette la centrale, sia in LAN che ADSL, e in remoto tramite internet si possono eseguire tutti i comandi: verificare, attivare lo stato delle zone, l'archivio storico, visualizzare max 16 telecamere, effettuare la programmazione. Indirizzo IP dinamico. Scheda a giorno. Collegamento a connettori. Temperatura esercizio da -25° a + 55° C. Dimensioni H25XL43XP40 mm. Peso 750 gr.



SC-LIN Modulo per linea telefonica PSTN, optional, delle centrali "Amica 64" 128 e 324. Si alimenta, elabora e trasmette su linea telefonica gli allarmi che riceve dalla centrale. Consente l'ascolto ambientale, invia e riceve i comandi di gestione digitali, per la gestione da remoto. Scheda elettronica a giorno, collegamento a connettori. Temperatura esercizio da -25° a + 55° C. Dimensioni H25XL43XP40 mm. Peso 750 gr. € **87,00**



SC-LSN Lettore seriale **Nero** per **chiave di prossimità** su modulo LAN Universale. Per le centrali **Combivox**. La programmazione e la memorizzazione, **della singola chiave SC-CEP** con oltre **4 miliardi di combinazioni**; avviene dalla relativa **centrale**. Segnalazione delle funzioni tramite 4 led verde rosso giallo arancio. Collegamento BUS, con cavo **SM-2S4** massimo **400 metri**. Dimensioni H25XL43XP40 mm. Peso 22 gr. € **99,00**



SC-LSB Lettore seriale **Bianco** per **chiave di prossimità** su modulo LAN Universale. Per le centrali "**ELISA24 GSM**" e "**AMICA 64 plus**". La programmazione e la memorizzazione, **della singola chiave SC-CEP** con oltre **4 miliardi di combinazioni**; avviene dalla relativa **centrale**. Segnalazione delle funzioni tramite **led**. Collegamento BUS RS485, con cavo **SM-2S4** massimo **400 metri**. Dimensioni H25XL43XP40 mm. Peso 22 gr. € **99,00**

SC-FLN Modulo audio 503, adatto per le centrali: Elisa e Amica in tutte le versioni. Da montare su tappo un posto della presa 503 di qualsiasi marca e tipo € **44,00**



SC-CEP Chiave di prossimità; Il codice di sicurezza trasmesso per induzione, viene appreso dalla centrale; la quale ad ogni chiave assegna una combinazione casuale ed univoca su quattro miliardi. Lettura del codice a sfioramento. Alimentazione elaboratore e trasmettitore codice per induzione. Dimensioni L40XØ04XS04 mm. Peso 3 gr. € **14,00**

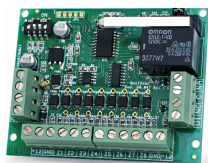

SC-MEA Modulo di espansione **8 zone**, per centrali "**ELISA24 GSM**" **SC-CEV** "**AMICA 64 plus**". Le 8 zone possono essere programmate come: **NC, NA**, bilanciate e doppio bilanciamento. Le **2 uscite** 1 è open collector, l'altra a relé libero, **C.NC.NA**. Detti moduli **sono indirizzabili** tramite dipswitch. Le zone e le uscite, si programmano dalla centrale, Collegamento BUS RS485, con cavo **SM-2S4**. Dimensioni H22XL120XP71 mm. € **140,00**

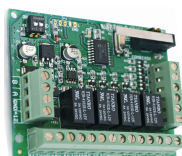

SC-MER Modulo di espansione **8 Uscite**, di cui 4 Uscite a relé scambio libero 3 A. e 4 uscite O.C. da 100 mA. Per centrali "**ELISA24 GSM**" e "**AMICA 64 plus**". Le 8 uscite sono programmabili singolarmente e direttamente dalla centrale. Detti moduli **sono indirizzabili** tramite dipswitch. Collegamento BUS RS485, con cavo **SM-2S4**. Alimentazione 12 Vcc. Assorbimento 100 mA. Temperatura esercizio 0 - 50°. Dimensioni H85XL65XS16 mm. € **138,00**



SC-PAC Antenna GSM prolunga di cinque metri. Composta da staffa di fissaggio dipolo freddo, **antenna accordata per GSM** a stilo, polo caldo. **5 metri circa di cavo** schermato a lunghezza accordata. Sia le dimensioni del cavo, che dell'antenna non possono essere variate. Adatto nei casi in cui la ricezione ambientale è scarsa. Prima del fissaggio definitivo vi consigliamo di fare le prove di ricezione per trovare il punto più ricettivo. € **37,00**



SC-RBC Ricevente Radio frequenza **868 Mhz bidirezionale** per centrali "AMICA. Memorizza: **64 sensori** (zone), **32 radiocomandi**. **32 Attuatori domotici**. Su "ELISA24 GSM" Memorizza: **24 sensori** (zone), **8 radiocomandi**. Ricerca automatica del canale libero da interferenze. Risposta di allarme acquisito; al sensore che lo ha trasmesso. Risposta al radiocomando. Led indicazione funzioni. Supervisione periferiche. Collegamento tramite BUS. Completo di antenna. Dimensioni L150XH180XP38 mm. Peso 170 gr.

€ **246,00**

SC-RPB Ripetitore Radio **868 Mhz bidirezionale** per **raddoppiare la portata**. Utile dove necessita una distanza maggiore. Le altre caratteristiche vedi **SC-RBC**

€ **225,00**



SC-TBQ Radiocomando quadricanale Frequenza **868 Mhz bidirezionale** eventi e conferme; segnalati da **led tricolore**. Ogni canali può essere programmato separatamente per singola funzione. Codifica univoca e personale. Utilizzo: inserimento totale oppure parziale, interrogazione di stato, **antirapina**, attivazioni e disattivazioni varie esempio: **apriporta**. Alimentazione: 1 batterie al litio 3 V. tipo Cr2032. Tasti univoci di colore diverso. Contenitore stagno antiurto. Dimensioni L35XH56XS12 mm. Peso 0.12 gr.

€ **162,00**



SC-TUS Ricetrasmittitore **Universale**. Freq. Radio **868 Mhz bidirezionale**. Portata radio in aria libera 200 mt. **3 Ingressi NC**; per gestisce tre diversi tipi di segnale: allarme, tamper, antimascherramento. Modulazione FSK. Controllo batteria. Alimentazione batteria al Litio 3,6 Volt 2700 mA compresa. Montaggio su **qualsiasi sensore** autoalimentato; oppure su sensore di qualsiasi marca e tipo a basso assorbimento funzionante con la stessa batteria del trasmettitore. Dimensioni L40XH78XS30 mm. Peso 52 gr.

€ **143,00**



SC-CMB Ricetrasmittitore **Bianco**. Freq. Radio **868 Mhz bidirezionale**. Portata radio in aria libera 300 mt. Gestisce tre tipi di segnali: segnale NC. **contatto magnetico** di bordo escludibile; **Sensore autonomo esterno**; Containpuls programmabile per **SS-SAL (contatto a cordino)**. Controllo batteria. Alimentazione batteria al Litio 3 V. compresa. Segnalazione **porta aperta**. Installazione su infissi non metallici. Contenitore in ABS IP50 **bianco**. **SC-CMM** colore **Marrone**. Dimensioni L40XH78XS30 mm. Peso 52 gr.

€ **119,00**

SC-MXS Magnete per sensori **CMB/CMM**. In ABS Dimensioni L36XH10XS13 mm.

€ **9,00**



SC-SIB Rivelatore **antischock** e rottura vetro. Freq. Radio **868 Mhz bidirezionale**. Supervisionato. Portata radio in aria libera 300 mt. **Ingresso ausiliario** programmabile come zona di allarme; containpuls digitale per **SS-SAL (contatto a cordino)**. Controllo batteria. Alimentazione batteria al Litio 3 V. compresa. Installazione su infisso non metallico. Contenitore **Bianco** in ABS IP50. Dimensioni L40XH78XS30 mm. Peso 52 gr.

€ **122,00**

SC-SIM Rivelatore **antischock Marrone**, rottura vetro. Stesso circuito di **SC-SIB**

€ **122,00**



SC-IRT Sensore Infrarosso radio a **Tenda 2/5 metri** da interno. Freq. **868 Mhz bidirezionale**. Supervisionato. Portata radio in aria libera 200 metri. Copertura selezionabile da 2 a 5 metri. **Ingresso ausiliario** programmabile come zona di allarme. Containpuls programmabile per **SS-SAL (contatto a cordino)**. Protezione **interna**, consigliato per vano finestre. Supervisionato; controllo batteria. Alimentazione batteria al Litio 3 V. compresa. Contenitore in ABS **Bianco**. Dimensioni L40XH89XS30 mm. Peso 62 gr.

€ **180,00**

SC-IRM Sensore Infrarosso radio a **tenda 2/5 mt**; **Marrone**. Stesso circuito di **SC-IRT**

€ **180,00**



SC-EXR Infrarosso grandangolo **via radio**, Freq. **868 Mhz bidirezionale**. Portata radio in aria libera 300 mt. Sensibilità regolabile. Rivelazione fino a **di 12 mt**. Lente Fresnel con **25 zone su 4 livelli a 98°**. Allarme e tamper. Ottimo sensore volumetrico da interno immune ai disturbi, segnalazione a led **di avvenuto apprendimento**. Controllo batteria. Alimentazione batteria al Litio 3 V. compresa. Installazione a parete. Contenitore ABS completo di snodo. Dimensioni L108XH64XP46 mm. Peso 156 gr.

€ **187,00**



SV-TRD Tripla tecnologia **radio a tenda** da esterno **bidirezionale**. Frequenza 868 MHz. Modulazione FSK. Portata radio in aria libera 100 mt. Portata 12 metri. Copertura orizzontale **32°**; verticale **80°**. Regolazione sensibilità 3/12 metri. 3 led solo in **posizione test**. 2 Sensori PIR + microonda. Pet immune. Allarme, manomissione, tamper, controllo di tutte le funzioni sistema MEMS e supervisione. Risparmio batteria. Installazione 1/1,5 metri dal pavimento. IP 54. Temperatura -20°+55°. Alimentazione batteria litio 3,6 V. Assorbimento 35 µA. Dimensioni H160XL48XP62 mm. Peso 90 gr.

€ **250,00**

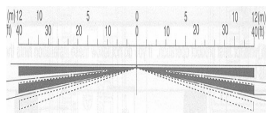
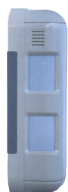

SC-BX8 Rivelatore infrarosso passivo doppia tenda **da esterno** via radio **SC-CMB**. € **510,00**
 Frequenza **868 Mhz bidirezionale**. Portata regolabile da 3 a **12 mt. per lato**. segnalazione a **led** di avvenuto apprendimento. Allarme e tamper. Controllo batteria. Alimentazione batteria al Litio 3,6 V. compresa. Assorbimento 15 µA in attesa. Fissaggio altezza 1,2 mt. 14 zone sensibili. Protegge **24 mt. lineari**: pareti, balconi, **ponteggi**. Contenitore in ABS. Grado di protezione IP 54. Dimensioni H233XL55XP69 mm. Peso 480 gr.

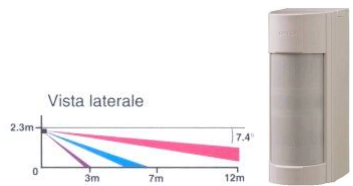

SC-DIR Rivelatore infrarosso passivo **grandangolo da esterno** via radio **SC-CMB**. € **350,00**
 Freq. **868 Mhz bidirezionale**. Portata regolabile fino a **12 metri**, angolo di copertura 90°. segnalazione a **led** di avvenuto apprendimento. Allarme e tamper. Controllo batteria. Alimentazione batteria al Litio 3,6 V. compresa. Assorbimento 10 µA in attesa. Fissaggio altezza 1,2 mt. 14 zone sensibili. Protegge: giardini, balconi, terrazze. Contenitore in ABS. Grado di protezione IP 54. Dimensioni H198XL80XP108 mm. Peso 480 gr.



SC-RTB Sensore doppia tecnologia a **tenda** via filo da interno. Microonda e infrarosso sono attivate in funzione AND; ciò evita fastidi di false rivelazioni. Installato sopra alla finestra, porta o varco, ad una altezza di 4 metri, si ottiene una tenda con 12 fasci da 15° + MW; Angolo di copertura 140°. Contenitore ABS **Bianco**. **Alimentazione 12 Vcc**. Grado di protezione IP44. Dimensioni L110XH25XP33 mm. Peso Kg. 0,85

SC-RTM Sensore doppia tecnologia a **tenda**. Marrone. Stesse Funzioni di **SC-RTB** € **83,00**



SC-ARP Attuatore per domotica su bus RS 485. Sei ingressi: apertura locale, chiusura, blocco, sicurezza, apertura e chiusura centralizzata. 2 Uscite a relè contatto pulito 5 A. a 220 V. Versione controllo luci: 2 Uscite a relè contatto pulito C. NA. 5 A. a 220 V. 6 ingressi 2 Impulsivi; 2 a stato; 2 bistabili. Alimentazione 220 V 50/60 Hz. Contenitore in materiale plastico ABS. Per cassetta 504. Dimensioni L66XH58XP28 mm. Peso 155 gr.

SC-PRP Attuatore radio per domotica. Frequenza **868 Mhz bidirezionale**. Portata radio in aria libera 200 mt. Contenitore in ABS. Per cassetta 504. Dimensioni contenitore L66XH58XP28 mm. Peso 175 gr. Le rimanenti funzioni sono come **SC-ARP**. € **182,00**



SC-MCB Alimentatore Supplementare supervisionato. Per "**ELISA24 gsm**" e "**AMICA 64**". Alimentatore e carica batterie al piombo 11.022. Relè interruzione per fine autonomia. Uscita relè sirena. Uscita OC programmabile. Utile per alimentazioni separate. Alloggiamento moduli e schede supplementari. Collegamenti tramite bus. Alimentazione 220 V 50 Hz. **Uscita** 13,8 Vcc. 3,6 A. Dimensioni: L322XH375XP94 mm. Peso 2600 gr. € **310,00**



SC-MTI Modulo **termostato da incasso** collegamento su BUS per centrali linea Amica Combivox, dotate di una tastiera Simplya. Gestione climatizzazione (caldo freddo) per ambienti in impianti tipo monozona o multizona. Controllo (on/off, regolazione temperatura) Via Lan. Web browser a APP tramite moduli IP LAN Amica web o smartweb. € **108,00**



SC-SWI Sirena autoalimentata Radio Frequenza **868 MHz**. bidirezionale supervisionata Combivox. Portata radio in aria libera 200 mt. Programmazione via radio dei parametri. Pressione acustica **104 dB**. Batteria litio 3,7 V 1200 mAh. Contenitore policarbonato. Grado di protezione IP34. Dimensioni L115XH150XS55 mm. Peso 900 gr. € **182,00**

SC-AWS Alimentatore switching 220 V. Uscita 13,8 Vcc. 1 A. X **SC-SWI** e **SC-SOA** € **57,00**



SC-SEB Sirena autoalimentata collegamento **BUS RS485**. **Lampeggiatore a led, lampeggi differenziati** indicanti: attivazione disattivazione e stato di allarme. Pressione acustica **105 dB**, 8 toni per tipo di allarme. Segnalazioni: batteria scarica e anomalia, avaria tromba, assenza ricarica. Tamper apertura e strappo. Può contenere batteria 12 V 2,2 Ah. Ricarica 13,8 V. Contenitore policarbonato con sottocoperchio acciaio atiperforazione. Protezione IP44. Dimensioni L220XH320XP110 mm. Peso 1850 gr. € **212,00**

SC-SWA Sirena autoalimentata **BUS RS485** Interna. Batteria prevista 8,4 V. V 200 mA. Pressione acustica **104 dB**. Le rimanenti caratteristiche sono come la **SC-SEB** € **87,00**

SC-SOW Sirena autoalimentata Radio Frequenza **868 MHz**. bidirezionale supervisionata Combivox. Portata radio in aria libera 300 mt. Pressione acustica **103 dB**. Programmazione funzioni via radio. Le rimanenti caratteristiche sono come la **SC-SEB** € **290,00**



SV-MID Centrale di comando **MIDA** per impianti d'allarme radio/filo, **32 zone radio** e **6 zone filo**; con **display**. Programmabili su tre gruppi, e singolarmente immediata, temporizzata, campanello. Ricevente radio 433,42 MHz. Codifica in autoapprendimento **Securvera a 64 bit**. Memorizza 8 radiocomandi (**2 SV-RMQ in dotazione**) a 4 canali, funzioni di: inserito/disinserito, attivazione/disattivazione gruppo 1; gruppo 2; gruppo 2, segnalate con suoni differenziati. Sirena piezo di bordo. Ingresso per **chiave remota**. Supervisione periferiche. Sirena **bidirezionale**. Segnalazione collisione radio. Sistema antiaccecamento. Segnalazione stato impianto **lampeggi differenziati** da: Sirena **SV-SRM** e da remoto con **SV-RSM**. Memoria 8 eventi. Uscita led test. Tempo: uscita 30", ingresso 10/20/30", Allarme 2 minuti. Relè 2 scambi da 8 A. uno libero, uno polarizzato a +. **Reset automatico** delle memorie al successivo inserimento. Può contenere batteria 12 Volt 7 Ah. Contenitore in ABS. Dimensioni L280XH220XP85 mm. Peso 2,45 Kg. € **285,00**



SV-RMQ Radiocomando rolling code quadricanale, **led** segnalazione trasmissione. Frequenza **433,42 Mhz**, potenza 1 Mw. Codifica ciclica **Securvera a 64 bit** antiaccecamento, anticollisione, immune alla sovr modulazione e ai disturbi radio fino a 1 GHz, è un radiocomando supplementare della centrale **Mida**. I 4 pulsanti attivano e disattivano l'allarme totale, attivano e disattivano area giorno, attivano e disattivano area notte. Contenitore ABS. Dimensioni L60HX35XS15 mm. Peso 20 gr. € **25,00**

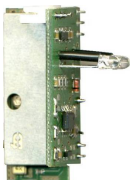

SV-RSM Radiospia fuori porta per centrale antifurto **Mida**, da incastonare in moduli 503 di qualsiasi marca e tipo. Codifica **Securvera a 64 bit** antiaccecamento, anticollisione, immune alla sovr modulazione e ai disturbi radio fino a 1 GHz, è una periferica supervisionata dalla **Mida** tramite lampeggi differenziati segnala l'inserimento e il disinserimento e lo stato dell'impianto. led giallo lampeggiante segnala batteria da sostituire. Dimensioni H41XL19XP20 mm. Peso batteria inclusa 6 gr. € **55,00**



SV-CGM Chiamata **GSM bicanale** a sintesi vocale con **due canali**. Comando centrale **Mida** da remoto. La programmazioni sotto **codice di sicurezza personale**, compreso la registrazione dei **3 messaggi da 12 secondi per canale**. Memorizza **10 numeri telefonici di 20 cifre per canale** su memorie **non volatili**. Cicli di allarme programmabili. Blocco da remoto tramite: chiave, **telefono**. Credito residuo salvo Gestore. Analisi segnale per scelta gestore. Assenza di rete elettrica. Assorbimento 35/350 mA. Alimentazione 12 Vcc. Contenitore in ABS. Dimensioni L180XH227XP63 mm. Peso 103 gr. € **240,00**



SV-RCB Radioswitch **Bianco**; incorpora contatto magnetico escludibile e conta impulsi per **SS-SAL** switchallarm. Frequenza **433,42 MHz**. Potenza 1 mW. Codifica **Securvera a 64 bit** antiaccecamento, anticollisione, immune ai disturbi radio fino a 1 GHz, è una periferica supervisionata **Mida**. Ingresso NC/NO per sensori o **contatti autonomi**. Sistema antimanomissione da campo magnetico esterno. Batteria alcalina 9 V compresa. Contenitore ABS Bianco. Dimensioni L95XH28XS26 mm. Peso 53 gr. € **50,00**

SV-RCM Radioswitch **Marrone**; Le rimanenti caratteristiche sono le stesse **SV-RCB** € **50,00**



SV-VIB Radioswitch incorpora: **sensore sismico** con sensibilità regolabile, contatto magnetico; conta impulsi per **SS-SAL**. Frequenza **433,42 MHz**. Potenza 1 mW. Codifica **Securvera a 64 bit** antiaccecamento, anticollisione, immune ai disturbi radio fino a 1 GHz, è una periferica supervisionata **Mida**. Ingresso NC/NO per sensori o **contatti autonomi**. Sistema antimanomissione da campo magnetico esterno. Batteria alcalina 9 V compresa. Contenitore ABS Marrone. Dimensioni L95XH28XS26 mm. Peso 53 gr. € **65,00**

SV-VIM Radioswitch **Marrone**; Le rimanenti caratteristiche sono le stesse **SV-RCB** € **65,00**



SV-TXM Tastiera retroilluminata via **radio bidirezionale**. Frequenza 433,42 Mhz. Potenza trasmissione 10 mW. Codifica univoca di sicurezza controllata da microprocessore. Sistema rolling code Anticollisione, antiannebbiamento, 281.000 miliardi di combinazioni. **32 Codici** di comando univoci. Consente **l'attivazione totale, o parziale** dell'impianto. Gestione separata di **due aree** con codici diversi. Comando panico silenzioso e sonoro. Segnalazione stato impianto. **Buzzer interno**. Tamper antisabotaggio. Alimentazione batteria 9 V. incorporata. Può gestire batteria ricaricabile alimentazione esterna selezionabile da 9-16-24-110-250 V. Dimensioni L165XH115XP30 mm. Peso 0,68 gr. € **ND**

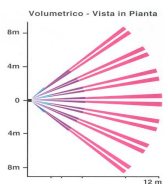

SV-IRM Infrarosso grandangolo da interno via radio. Frequenza 433,42 MHz. Codifica **Securvera a 64 bit** antiaccecamento, anticollisione, immune alla sovrarmodulazione e ai disturbi radio fino a 1 GHz, è una periferica supervisionata dalla **Mida**. Modalità test, segnalata da led. Buzzer avviso **batteria scarica** e termine test. Sensibilità rilevamento **12 metri**. La portata radio aerea libera 150 metri, soggetta all'ambiente. Circuito risparmio batteria, pausa 2 minuti. Per ottenere una maggiore protezione si consiglia **l'installazione ad angolo**. Alimentazione batteria Litio LISUN ER14250 3,6 V. compressa. Contenitore ABS con snodo. Dimensioni L60XH122XS58 mm. Peso 115 gr.

€ 55,00

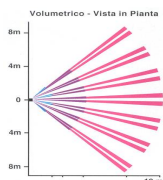

SV-RIM Doppia tecnologia (Microonda 10525 GHz, ed infrarosso) radio. Frequenza 433,42 Mhz, potenza 1 mW. Codifica **Securvera a 64 bit** antiaccecamento, anticollisione, immune alla sovrarmodulazione e ai disturbi radio fino a 1 GHz, è una periferica supervisionata dalla **Mida**. Rivelatore di movimento 15 metri frontale 110°. Modalità test, segnalata da led. **Buzzer** avviso batteria scarica e termine prove di test. Alimentazione batteria al Litio 7,2 V compressa. Installazione interno a parete. Contenitore in plastica ABS con snodo. Dimensioni H122XL38XP47 mm. Peso batteria inclusa 107 gr.

€ 75,00

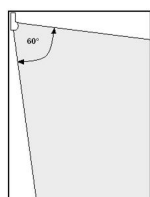

SV-RTE Doppia tecnologia radio a tenda; da interno ed esterno protetto. Frequenza 433,42 MHz. Codice di sicurezza **Mida a 64 Bit**. Portata: 12 metri Interno, **8 metri esterno**. Doppio Pir; Microonda planare. Angolo di rilevazione **7,5°**. Regolazione singolo sensore. Allarme: antimascheramento, supervisione e tamper. Led attività in **posizione test**; segnalano: infrarosso, microonda, allarme. Risparmio batteria. Adatta per balconi oppure; tra **persiana e finestra**. non installare a pioggia o contro il sole sia pomeridiano che antimeridiano. Installazione a parete altezza 2,10 metri dal pavimento. Alimentazione batteria litio 3,6 V. Dimensioni H115XL45XP40 mm. Peso batteria inclusa 90 gr.

€ 95,00

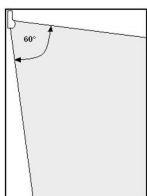

SV-RIT Doppio sensore radio a **tenda** da interno ed esterno protetto; composto da: un **infrarosso passivo** a tenda, un ingresso per un **contatto magnetico** o **sensore autonomo**. Frequenza 433,42 Mhz, potenza 1 mW. Codifica **Securvera a 64 bit** antiaccecamento, anticollisione, immune alla sovrarmodulazione e ai disturbi radio fino a 1 GHz, è una periferica supervisionata dalla **Mida**. Rivelatore di movimento 8 metri frontale 6°. Led allarme. **Buzzer** batteria scarica. Batteria al Litio 3,6 V. Assorbimento stand-by 8 µA. Durata prevista 5 anni. Protezione anti intrusione per balconi coperti, finestre, lucernari, porticati ecc. Contenitore ABS. Dimensioni L28XH95XS35 mm. Peso 100 gr.

€ 65,00

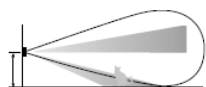

SV-TRM Tripla tecnologia **radio** da esterno. Frequenza 433,42 MHz. Codifica **Mida**. Codice **sicurezza 64 Bit** Rolling Code. Portata 12/14 metri. Copertura orizzontale **60°**. Regolazione sensibilità. 3 led solo in **posizione test**. 2 Sensori **dual PIR** + microonda. Risparmio batteria. Allarme e tamper. Non installare a pioggia o contro il sole. Installazione 0,80/1,20 metri dal pavimento. IP 65. Temperatura -20°+55°. Alimentazione batteria litio 3,6 V. Assorbimento 15 µA. Dimensioni H160XL48XP62 mm. Peso 90 gr.

€ ND

SV-TMT Tripla tecnologia **radio** da esterno a **Tenda**. Stesse caratteristiche **SV-TRM**

€ ND

SV-TPM Tripla tecnologia **radio** da ex. **Pet immune**. Stesse caratteristiche **SV-TRM**

€ ND

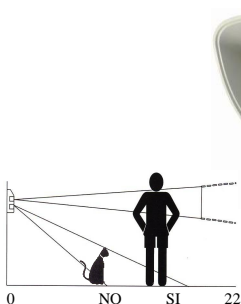

SV-TRE Sensore tripla tecnologia da **esterno**. Incorpora **3 sensori**: 2 infrarossi con 8 zone sensibili per sensore; e microonda 10.525 GHz. Selezione: AND-OR. Codice **Mida 64 Bit**. Regolazione portata. Autocompensazione **velocità rivelazione** tra 0,2 e 3,5 m/s. Autocompensazione **escursione termica**. Led multicolore segnalazione lavoro. Immunità RFI/EMI, 3 V/m tra 0,1 a 500 MHz; e Luce fino a 10.000 Lux. Portata **da 5 a 15 metri**, copertura **angolo 90°**. Adatto per trasmettitori radio (di qualsiasi marca e tipo), nella fattispecie **SV-RCM**, dal quale si alimenta, e ne assume le funzioni. Installazione a parete o colonna, altezza da 0,8 a 1,4 mt. **Batteria Litio** 3,6 V. 2,2 Ah compressa. Assorbimento in riposo 25 µA. Temperatura di lavoro da - 10 a + 55° C. Contenitore ABS. Grado Protezione IP54. Dimensioni L120XH185X1105XP70 mm. Peso 495 gr.

€ 320,00

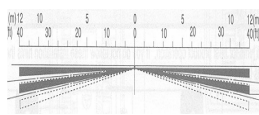
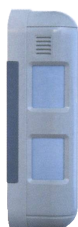

SV-BXT Infrarosso **doppia tenda da esterno** radio. Frequenza 433,22 Mhz. Codifica **Securvera a 64 bit** antiaccecamento, anticollisione, immune alla sovrarmodulazione e ai disturbi radio fino a 1 GHz, è una periferica supervisionata dalla **MIDA**. Portata regolabile da 3 a 12 mt. per lato, **protezione totale 24**. Alimentazione batteria 9 V. Assorbimento 15 µA. Fissaggio altezza 1,2 mt., spessore tenda 1,2 metri. Analizza e **discrimina disturbi** ambientali, animali da cortile. Adatto per pareti, balconi, ponteggi. Contenitore ABS. Grado prot. IP 54. Dimensioni H233XL55XP69 mm. Peso 480 gr.

€ 340,00



SV-SRM Sirena **AQUILA** lampeggiante **radio**. Frequenza 433,92 Mhz. Codifica Securvera a 64 bit antiaccecamento, anticollisione, immune alla sovr modulazione e ai disturbi radio fino a 1 GHz, è una periferica supervisionata dalla **Mida**. sensore **antischiama**. Altoparlante magnetodinamico 12 W, 102 Db/m. Conferma impianto **inserito tramite lampeggi**. Installazione a parete. Con il trasmettitore **SV-TSM** (optional) può essere installata su impianti radio/filo di qualsiasi marca e tipo. Contenitore in policarbonato, pannello interno di acciaio zincato. Fornita di pacco batterie da 7,5 V. 18 Ah, durata prevista 24 mesi. Dimensioni L180XH278XS75 mm. Peso 2,32 Kg. € **185,00**



SV-TSM Trasmettitore radio per una o più sirene **SV-SRM**. Frequenza 433,92 Mhz. € **50,00**
"MIDA 38". Attivazione di allarme comando positivo. Tamper di bordo e della sirena. Compatibilità infinita. Contenitore ABS. Dimensioni L127XH40XS26 mm. Peso 85 gr.

MIDA Kit Radioantifurto, volumetrico interno, perimetrico porte, finestre, chiamata GSM, telegestione allarme, termosifoni € **2.390,00**



CENTRALE ALLARME LYSA PERIFERICHE RADIO FILO LYSA GSM



SV-LRF Centrale **LYSA 64** radio filo supervisionata. Frequenza di lavoro 433.92 Mhz. Potenza trasmissione 10 mW. Gestisce 64 zone **radio e 4 filo** + linea 24 h tutte bilanciate. Ingresso chiave supplementare. Antirapina o soccorso. Memoria storica **128 eventi**. Suoni differenziati di: furto, incendio, panico. **Display LCD** alfanumerico. Ogni zona può essere configurata: immediata, temporizzata, giorno e notte, chime, incendio, gas, furto, autoescludibile dopo 4 allarmi. Panico silenzioso o sonoro. **Autoapprendimento** delle periferiche. Gestisce 3 sirene radio **SS-SLR**. Programmazione con menu guidato. Incorpora tastiera. Memorizza 32 radiocomandi **SS-TX4** o tastiere remote **SS-TS2**. **Due aree** indipendenti. Tre inserimenti per ogni area. Codici a 6 cifre, 2 codici utente, 1 codice tecnico. Uscita cicalino. Tramite **SS-GNC** Chiamata GSM Segnala: allarme furto, allarme rapina, mancanza rete 220 V. inserimento e disinserimento confermato. Assorbimento a riposo 30 mA. Carica batteria incorporato 13,8 Vcc. 800 mA. Può contenere batteria ricaricabile 12 V. 1,2 Ah. Alimentazione 230 V. 50 Hz. Contenitore ABS. Montaggio a parete. Dimensioni H255XL220XP80 mm. Peso 1,30 Kg. € **360,00**



SV-LRG Centrale **LYSA GSM** radio filo. Differenze con **LISA 64**: Gestisce 100 Sensori radio + 16 Zone filo bilanciate; supporta 30 codici e 30 radiocomandi; ingresso chiave remota accetta 7 diversi comandi. Editor nome di zona. Memorizza 250 eventi. Chiamata GSM incorporata; tramite menu vocale gestisce tutti i comandi, esclude il singolo sensore, ascolto ambientale. 2 tele attivazioni domotiche. Gestisce tutte le periferiche della centrale LYSA 64. Le rimanenti caratteristiche come **SV-LRF**. € **460,00**



SV-TS2 Tastiera retroilluminata via **radio bidirezionale**. Frequenza 433,92 Mhz. Potenza trasmissione 10 mW. Codifica univoca di sicurezza controllata da microprocessore. Sistema rolling code Anticollisione, antiannebbiamento, Codifica **Lysa**: 281.000 miliardi di combinazioni. **32 Codici** di comando. Consente **l'attivazione totale, o parziale** dell'impianto. Gestione separata di **2 aree** codici diversi. Comando panico silenzioso e sonoro. Segnalazione stato impianto. **Buzzer interno**. Tamper antisabotaggio. Alimentazione batteria 9 V. incorporata. Può gestire batteria ricaricabile alimentazione esterna selezionabile da 9-16-24-110-250 V. Dimensioni L165XH115XP30 mm. Peso 0,68 gr. € **ND,00**



SV-RLQ Radiocomando 4 canali. Frequenza 433,92 Mhz. Potenza trasmissione 10 mW. Codifica univoca di sicurezza **Lysa**. Sistema Anticollisione, antiannebbiamento, 281.000 miliardi di combinazioni. Pulsanti: 1 **attivazione**; 2 disattivazione; 3 **parziale 1**. 4 **parziale 2**. Comando della centrale Lysa, e della ricevente **SV-RXV**. Alimentazione batteria 23A 12 V. Contenitore ABS. Dimensioni L67XH34XP10 mm. Peso 0,18 gr.

€ 50,00

SV-RLB Radiocomando 4 canali. Frequenza 433,92 Mhz. Codifica univoca di sicurezza **Lysa**. Bidirezionale. Segnale luminoso, sonoro e vibrazioni differenziate. Conferma di: attivazione panico. Le rimanenti caratteristiche sono identiche al **SV-RLQ**

€ 75,00



SV-RX2 Ricevitore supervisionato **24 Linnee radio**. Frequenza 433,92 Mhz. Codifica univoca di sicurezza **Lysa**. Sistema Anticollisione, antiannebbiamento, 281.000 miliardi di combinazioni. Apprende **10 radiocomandi SV-RLQ**, e 24 sensori serie **Lysa**. Ingresso mono e bistabile per chiave remota. Otto uscite O.C. per gruppi di allarme. Uscite: allarme generale, sabotaggio, panico da radiocomando, acceso/spento, sensore guasto. Memoria eventi per ogni sensore. **Buzzer interno**. Segnalazione luminosa e sonora di: singoli eventi. Funzione **Chime**. Selezione di programmazione. Utile per trasformare del tutto o in parte, qualsiasi impianto d'allarme **da filo, radio**. Alimentazione 12 Vcc. Assorbimento 5 mA. Antenna Interna. Dimensioni L110XH80XP30 mm. Peso 150 gr.

€ 165,00



SS-CMR Radiosensore. Frequenza 433.92 Mhz. Potenza trasmissione 10 mW. Codifica **Lysa**: 281.000 miliardi di combinazioni, sistema antiannebbiamento. Incorpora: contatto magnetico, sensore sismico regolabile (escludibili), ingresso NC. per **contatti esterni**, e ingresso conta **impulsi selezionabile** per switchalarm. Trasmissione **allarme separata** di: contatto magnetico, sensore sismico, switchalarm, manomissione e strappo, batteria bassa, esistenza in vita, Walk test e test RF escludibile. Batteria a litio da 3,6 V. inclusa con durata tipica 4 anni. Assorbimento riposo 0,008 mA. Contenitore in ABS. **Colore Marrone**. Dimensioni L90XH30XP23 mm. Peso 0,45 gr.

€ 74,00



SS-CBR Trasmettitore radio. **Colore Bianco**. le caratteristiche come sopra **SS-CMR**

€ 74,00



SS-TTR Trasmettitore radio per **sensori autoalimentati**, o a basso assorbimento. Trasmissione **separata** di: **allarme** sensore gestito dall'ingresso NC, manomissione e strappo, batteria bassa, esistenza in vita, Walk test e test RF escludibile. Morsetti di alimentazione 3,6 Vcc per sensore. Incorpora batteria a litio da 3,6 V. la durata dipende dal sensore (minimo 2 anni) collegato. Le rimanenti caratteristiche come **SC-PLI**

€ 80,00



SS-PIR Infrarosso a **doppio sensore** via radio da interno. Frequenza 433.92 Mhz. Potenza trasmissione 10 mW. Codifica **Lysa**: 281.000 miliardi di combinazioni, sistema antiannebbiamento. Campo di rilevamento **15 metri** con 14 fasci infrarosso su 3 livelli. Apertura **orizzontale 90°**. Conteggio impulsi di allarme. Trasmissione di: allarme, sabotaggio, batteria bassa, esistenza in vita, Walk test e test RF escludibile. Alimentazione a batteria 9 V. inclusa, durata prevista 2 anni. Assorbimento **riposo 0,009 mA**. Contenitore ABS. Snodo da parete (optional). Dimensioni H105XL60XP45 mm. Peso 0,56 gr.

€ 78,00



SS-DTR Sensore **doppia tecnologia** via radio da interno. Frequenza 433.92 Mhz. Potenza trasmissione 10 mW. Codifica **Lysa**: 281.000 miliardi di combinazioni, sistema antiannebbiamento. Campo di rilevamento **15 metri** con 14 fasci infrarosso su 3 livelli. Apertura **orizzontale 90°**. Microonda 10 metri, cavità o guida d'onda planare. Conteggio impulsi di allarme. Led segnalazione. Trasmissione di: allarme, sabotaggio, batteria bassa, esistenza in vita, Walk test e test RF escludibile. Alimentazione a batteria 9 V. inclusa, durata prevista 2 anni. Assorbimento riposo **0,011 mA**. Contenitore in ABS. Snodo da parete o soffitto (optional). Dimensioni H105XL60XP45 mm. Peso 0,75 gr.

€ 135,00

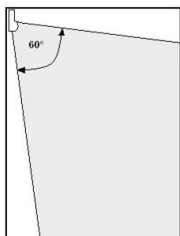

SV-STR Rilevatore infrarosso passivo a **tenda via radio**. Frequenza 433.92 Mhz. Potenza trasmissione 10 mW. Codifica **Lysa**: 281.000 miliardi di combinazioni, sistema antiannebbiamento. Rilevatore **doppio sensore**. Campo di rilevamento **10 metri**, 3 fasci infrarosso su 1 livello verticale, apertura 90°. Conteggio impulsi di allarme. Led segnalazione allarme. Trasmissione separata di: allarme, sabotaggio, batteria bassa, esistenza in vita, Walk test e test RF escludibile. Tempo di ripristino allarme 3 minuti. Alimentazione a batteria 9 V. inclusa, durata prevista 2 anni. Assorbimento riposo 0,009 mA. Durata prevista 5 anni. Protezione anti intrusione per **balconi coperti**, finestre, lucernari, porticati ecc. Contenitore ABS. Dimensioni L28XH95XS35 mm. Peso 100 gr.

€ 85,00

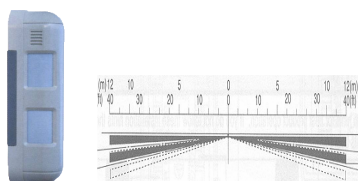

SO-BXR Rivelatore infrarosso radio **doppia tenda da esterno**, con **SS-TTR**. Portata regolabile da 3 a **12 metri per lato**; protegge **24 metri lineari**, spessore della tenda **1,2 metri**. Segnalazione funzioni a **led** escludibile. Fissaggio a parete o palo altezza 1,2 metri. Adatto per protezione di: pareti, balconi, ponteggi. Analizza e **discrimina disturbi** ambientali e animali da cortile. Contenitore ABS. Alimentazione da 3 V a 9 V. Assorbimento 3 µA. Grado di protezione IP 55. Dimensioni H235XL56XP128 mm. Peso 520 gr.

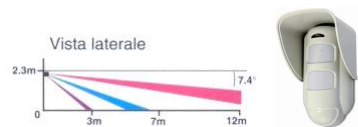

SV-DIR Rivelatore infrarosso radio **grandangolo esterno**, con **SS-TTR**. Portata regolabile fino a **12 metri**, angolo di copertura **90°**. Fissaggio altezza 1,2 metri. **14 zone sensibili**. Protegge: giardini, balconi, terrazze. Contenitore in ABS. Dimensioni H198XL82XP108 mm. Peso 480 gr. Le rimanenti caratteristiche sono come **SV-BXR**



SV-SVB Sensore Shock regolabile, autoalimentato con contatto **magnetico**. Rileva: **apertura infissi, scasso e rottura vetro**. Tamper; uscita allarme morsetti relè NC. Batteria Litio 3 V. Contenitore ABS **bianco**. Dimensioni L88XH28XS21 mm. Peso 54 gr.



SV-SVM Sensore Shock regolabile, autoalimentato con contatto **magnetico**. Contenitore ABS **marrone**. Le rimanenti caratteristiche sono come SV-AVB

LYSA Kit Radioantifurto, volumetrico interno, perimetrico porte, finestre, chiamata GSM, telegestione allarme, termosifoni € **2.400,00**

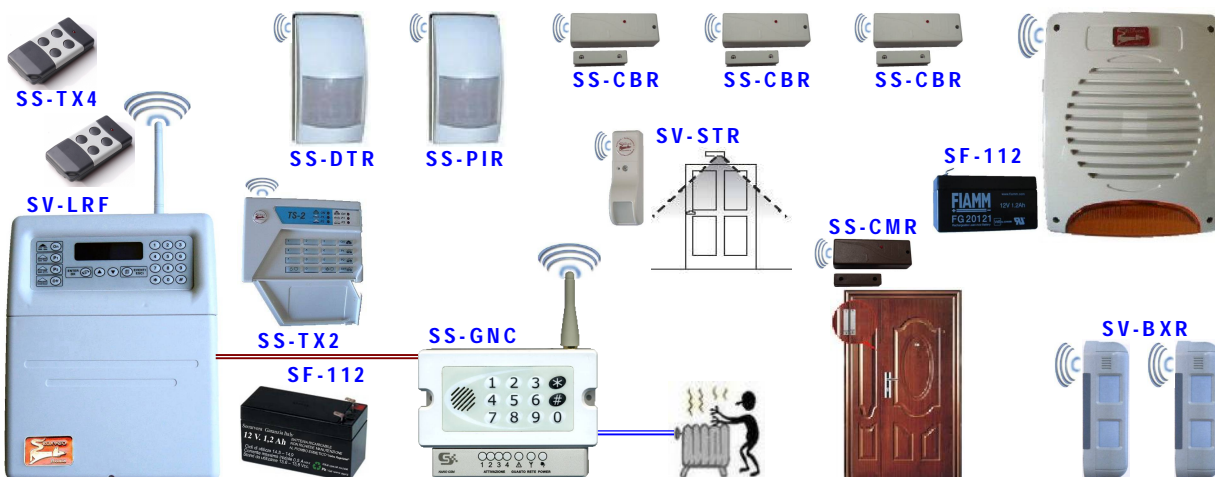

SS-RTS Segnalatore **stato impianto** via radio. Frequenza 433.92 Mhz. Potenza trasmissione 10 mW. Codifica **Lysa**. **Led tricolore** indicano lo **stato della centrale**. Led rosso: fisso impianto inserito, lampeggiante allarme attivo. Led verde: fisso **impianto spento**, lampeggiante veloce **batteria bassa**, lampeggiante lento **memoria di allarme**. Led arancio: fisso **impianto parziale** inserito, lampeggiante **allarme del parziale**. Alimentazione batteria 9 V. incorporata. Optional batteria ricaricabile; alimentazione esterna da 9-16-24-110-250 V. Contenitore ABS. Dimensioni L90XH30XP23 mm. Peso 0,65 gr.



SS-TSS Ricetrasmittitore supervisionato per sirena **SS-SLR**, compatibile con qualsiasi impianto radio e filo. Frequenza 433.92 Mhz. Potenza 10 mW. Codifica **Lysa**. Ingresso **controllo impianto** acceso/spento. **2 ingressi separati allarme** generico, e panico. Uscita manomissione, e strappo, batteria bassa, mancanza rete, esistenza in vita. **Segnalazioni tramite led**. Antenna interna antitaglio. Alimentatore 12 Vcc. Assorbimento 0,023 mA. Contenitore ABS. Dimensioni L90XH30XP23 mm. Peso 0,65 gr.



SS-SRL Sirena esterna radio supervisionata. Frequenza 433.92 Mhz. Potenza trasmissione 10 mW. Codifica univoca **Lysa**: sistema antiannebbiamento. **Lampeggiatore elettronico** con 3 big led. Lampeggi periodici indicano **avvenuto allarme**. Altoparlante **magnetodinamico**. Attivazione delle segnalazioni sonore e luminose **confermano ON/OFF** impianto. Trasmissione separata di: manomissione e strappo, batteria bassa, mancanza rete, esistenza in vita. **Segnalazioni differenziate** per: allarme generico, allarme sabotaggio, allarme panico. **Antenna interna antitaglio**. Pressione sonora **110 dB a 1m**. Alimentatore 220 Vac incluso. Assorbimento: 5 mA (a riposo); 1,5 A (in allarme). Può contenere batteria 12 V. 1,2 Ah. Contenitore ABS, doppio guscio acciaio zincato **antiperforazione antischiuma**. Dimensioni H250XL200XP100 mm. Peso 1,450 Kg.



SB-UNS Centrale di Allarme radio/filo **UNISAT GSM**. Frequenza di lavoro 433,92 MHz. **64 zone via radio**, codifiche: **Stealth led blue**, a richiesta; **Pegaso**. **8 zone filo** (espandibili a 40 tramite **SB-EX8**), tutte programmabili **NC. NA. 1 linea H24 Bil**. Le zone sia radio che filo, possono essere indipendentemente associate alle **4 aree**. Ogni zona può essere programmata come: immediata o temporizzata, mentre le zone filo anche 24H (esempio: gas, incendio). Tempi di: uscita, ingresso, allarme, **programmabili da 1 a 255**". L'inserimento e il disinserimento, totale o parziale, delle **aree**: da radiocomando o da tastiera. Tramite telefono con **guida fonica**, o con l'invio di **SMS** si ottiene la **gestione totale**. 2 teleattivazioni confermate. Può gestire **32 radiocomandi**, oppure **28 radiocomandi e 4 tastiere radio (SB-TVTR)**. Memoria da 1024 eventi. Chiamata telefonica di bordo **GSM**, registra e riascolto messaggi, invia **messaggi SMS**, fonici, o entrambi, ai 7 numeri registrati per **ogni area**, indicando l'area e la singola zona. Invia la segnalazione di: batteria scarica, **manca** e ripristino rete. Installazione a parete, contro furti, incendi, fughe di gas, rapine, **richiesta di soccorso**. Alimentazione 220 V. 50/60 Hz. Alimentatore carica batterie switching da 2 Ah. **Può contenere** batteria 12 V. 7,2 Ah. Contenitore in ABS. Dimensioni H275XL220XP80 mm. Peso 1,4 Kg.

€ **600,00**



SB-TP1 Radiocomando 5 canali. Frequenza 433,92 Mhz. Potenza trasmissione 10 mW. Codifica di sicurezza univoca. Sistema stealth, anticollisione. Led trasmissione. Per centrale "**UNISAT**" Funzioni **attivazione disattivazione** allarme, attivazione **parziale 1**, attivazione **parziale 2**, panico sonoro, o telesoccorso. Batteria 3 V. CR2016 Litio. Contenitore ABS, 5 pulsanti. Dimensioni L67XH34XP10 mm. Peso **0,18 gr**.

€ **40,00**

SB-TP1 Batteria litio 3 V. CR2016. Capacità 90 mAh. Dim. Ø20XS16 mm. Peso 3 gr.

€ **10,00**



SB-TRU Tastiera digitale radio. Frequenza di lavoro 433,92 MHz. Codifiche: **Stealth led blue, Pegaso**. Potenza trasmissione 10 mW. Costruita per la gestione della centrale "**UNISAT**". Funzioni **integralmente ripetute**. Sistema intelligente risparmio batteria, sportello chiuso **assorbimento nullo**. Batteria 9 V. compresa. Assorbimento massimo 10 µA. Contenitore ABS. Dimensioni L115XH115XP25 mm. Peso 200 gr.

€ **120,00**



SB-EX8 Modulo di espansione **8 zone**, per centrali "**UNISAT**". Programmazione tramite centrale. Le 8 zone possono essere programmate come: **NC, NA**, bilanciate. **2 uscite** 1 è open collector, l'altra a relè scambio libero, **c.NC.NA**. **Indirizzo dei moduli** tramite dip-switch. Collegamento BUS RS485, con cavo **SM-2S4**. Dimensioni H22XL120XP71 mm.

€ **92,00**



ST-RCV Led **ripetitore di stato** delle centrali via radio. Frequenza di lavoro 433,92 MHz. Codice autoappreso **Pegaso**, compatibile con le centrali **Telelink, Unisat, Foenix, Vision**. Portata radio 100 metri in aria libera. Batteria 9 V. compresa, durata prevista 6 mesi. Contenitore ABS. Dimensioni L115XH115XP25 mm. Peso 50 gr.

€ **115,00**



SB-CBP Radiocontatto magnetico con sensore a **vibrazione**. Frequenza di lavoro 433,92 MHz. Codice di sicurezza **Pegaso**. **2 ingressi**: Uno NC per sensori basso assorbimento; Uno NC conta impulsi per **SS-SAL** switchallarm. Apprendimento. Alimentazione **batteria Litio** 3,6 V, durata prevista 5 anni, jumper di attivazione. Portata 70/100 metri aria libera. Contenitore ABS **Bianco**. Dimensioni L131XH22XP19 mm. Peso 50 gr.

€ **60,00**

SB-CMP Radiocontatto stesse caratteristiche del **SB-CMP**. Colore **Marrone**

€ **60,00**



SB-RSR Ripetitore segnale radio e codice di sicurezza. Frequenza di lavoro 433,92 MHz. Codice radio autoappreso e ricetrasmesso Securvera, **Pegaso, Sydra, Trina, stealth led blue**. Portata radio 100 metri in aria libera. **Batteria Litio** (fornita) 3,6 V, durata prevista 6 anni. Contenitore ABS. Dimensioni L115XH115XP25 mm. Peso 50 gr.

€ **115,00**



ST-IRP Infrarosso via radio rivelatore volumetrico di sbalzi termici, provocati da movimenti. Copertura **15 metri**, con lente speciale a **102 facce** su sei livelli. Controllo "**look down**" a microprocessore. Frequenza di lavoro 433,92 MHz. Codice radio trasmesso **Pegaso**, autoappreso dalle centrali. Antimanomissione. Portata radio 100 metri in aria libera. Alimentazione con **batteria al Litio** (fornita) 3 V. 1,5 Ah.. Assorbimento in riposo 6 µA. Contenitore ABS. Dimensioni L63XH120XP46 mm. Peso 101 gr.

€ **75,00**



ST-DRP Doppia tecnologia via radio. Copertura **15 metri**, con lente speciale a **102 € 90,00** **facce** su sei livelli. Controllo "look down" a microprocessore. Frequenza 433,92 MHz. Codice radio trasmesso **Pegaso**, autoappreso dalle centrali. Antimanomissione. Regolazione portata infrarosso e **sensibilità microonda**. Portata radio 100 metri in aria libera. Alimentazione con due **batteria al Litio** (fornite) 3 V. 1,5 Ah.. Assorbimento in riposo 8 µA. Contenitore ABS. Dimensioni L63XH120XP46 mm. Peso 107 gr.

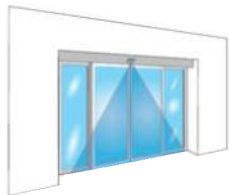

ST-ITK Infrarosso a **tenda** via radio rivelatore di sbalzi termici, provocati da movimen- **€ 70,00** ti. Copertura **12 metri lineari**, con lente speciale **discriminante animali inferiori a 20 Kg.** Controllo a microprocessore. Frequenza di lavoro 433,92 MHz. Codice radio trasmesso **Pegaso**, autoappreso dalle centrali. Antimanomissione. Portata radio 100 metri in aria libera. Utile per la protezione di porte, finestre, pareti con quadri, lontano da correnti d'aria e calore. Alimentazione **2 batteria al Litio** (fornite) 3 V. 1,5 Ah. Assorbimento in riposo 6 µA. Contenitore ABS. Dimensioni L86XH35XP26 mm. Peso 45 gr.

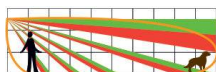

SB-TSR Sensore tripla tecnologia da **esterno**. Incorpora **3 sensori**: 2 infrarossi con 8 **€ 350,00** zone sensibili per sensore; e microonda 10.525 GHz. Selezione: AND-OR. Codice **Pegaso**. Regolazione portata. Autocompensazione **velocità rivelazione** tra 0,2 e 3,5 m/s. Autocompensazione **escursione termica**. Led multicolore segnalazione lavoro. Immunità RFI/EMI, 3 V/m tra 0,1 a 500 MHz; e Luce fino a 10.000 Lux. Portata **da 5 a 15 metri**, copertura **angolo 90°**. Adatto per trasmettitori radio (di qualsiasi marca e tipo), nella fattispecie **SB-CMP**, dal quale si alimenta, e ne assume le funzioni. Installazione a parete o colonna, altezza da 0,8 a 1,4 mt. **Batteria Litio** 3,6 V. 2,2 Ah. Assorbimento in riposo 25 µA. Temperatura di lavoro da - 10 a + 55° C. Contenitore ABS. Grado Protezione IP54. Dimensioni L120XH185XI105XP70 mm. Peso 495 gr.

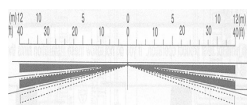

SV-BXT Infrarosso **doppia tenda da esterno** radio. Frequenza **433,22 Mhz**. Immune **€ 315,00** ai disturbi radio fino a 1 GHz, è una periferica supervisionata dalla **UNISAT**. Portata regolabile da 3 a 12 mt. per lato, **protezione totale 24**. Alimentazione batteria 9 V. Assorbimento 15 µA. Fissaggio altezza 1,2 mt., spessore tenda 1,2 metri. Analizza e **discrimina disturbi** ambientali, animali da cortile. Adatto per pareti, balconi, ponteggi. Contenitore ABS. Grado prot. IP 54. Dimensioni H233XL55XP69 mm. Peso 480 gr.

SB-PTX Kit **PONTEX** composto da centrale Radio filo **UNISAT**. 4 Sensori doppia tenda esterni radio, una sirena lampeggiant- **€ 2.300,00** e radio, batterie, il Kit è di facile installazione, smontaggio, trasporto, adatto per ponteggi, qualsiasi allestimenti volante, è protetto, allarme sonoro e lampeggiante, chiamata telefonica GSM, per richiesta pronto intervento, ascolto ambientale



ST-SRL Sirena lampeggiante radio bidirezionale da esterno. Potenza acustica 110 **€ 200,00** bB/mt. Frequenza di lavoro 433,92 MHz. Codice radio bidirezionale dalla centrale **UNISAT** autoappreso. Portata radio 100 metri in aria libera. Contenitore in policarbonato. Protetta contro l'apertura e lo strappo. Segnalazione stato impianto, batteria scarica e mancanza rete. Suoni differenziati per allarme furto, rapina e incendio. Alimentatore carica batteria 220 V. 50/60 Hz. Batteria 12 V. 1,2 Ah. Contenitore ABS. Dimensioni L210XH260XP95 mm. Peso 1,450 Kg.



ST-SRI Sirena **radio bidirezionale interna**. Potenza acustica 110 bB/mt. Le rimanenti **€ ND** caratteristiche sono identiche alla sirena **ST-SRL**. Batteria 12 V. 0,7 Ah. Assorbimento 200 mA. Contenitore ABS. Dimensioni L165XH109XP51 mm. Peso 0,650 Kg

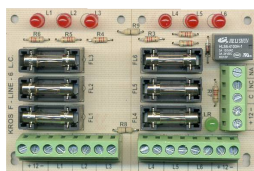

SS-FAE Circuito per la distribuzione intelligente di **6 alimentazioni sotto fusibile**, ad altri apparati esterni. **2 gruppi separabili con 2 ingressi** alimentazione; **3 Uscite** protette per gruppo da **fusibili da 2 A**, segnalate **da led**. Relè di bordo protetto contro l'inversione di polarità. Segnalazione attività tramite Led. Utile per sirene o altro esterno. Scambio relè 1 A 24 V. Basetta di fissaggio. Dimensioni L104XH65XS18 mm. Peso 60 gr.

€ 27,00

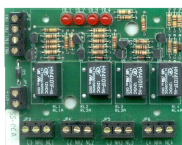

SS-OCA Circuito di rilevamento tensione **sia positiva che negativa** rispetto alla sua alimentazione. I **quattro ingressi** rilevano una tensione di transito **tra due circuiti**, la amplificano, ed **eccitano il corrispondente relè**, che rimane eccitato per tutto il tempo che la tensione **transita sugli ingressi**. Utile per commutare quattro **uscite led** di qualsiasi apparato, in **4 uscite a relè con scambi C. NC. NA** liberi da 1 A a 24 V. Alimentazione 12 Vcc. Basetta di fissaggio in ABS. Dimensioni L88XH65XS15 mm. Peso 49 gr.

€ 48,00



SS-TSL Circuito che segnala il **cambiamento di stato**. Jumper di programmazione ingresso: tensione continua o alternata; Contatto NC. o NA. La variazione d'ingresso viene segnalata con **1 impulso per la presenza**, **2 impulsi per l'assenza** di segnale. Alimentazione 12 V. Relè 1 scambio 1 A a 24 V. Utile per comandare un **cicalino** che conferma **impianto inserito e disinserto**. Dimensioni L98XH40XS14 mm. Peso 19 gr.

€ 23,00



SS-LBT Circuito per il **controllo della batteria**; **carica** o scarica. **sensibilità regolabile** tramite trimmer. Jumper di programmazione per la tensione alta o bassa della batteria con l'attivazione del relè. Alimentazione di controllo 13,8 Vcc. Relè 1 scambio 1 A 24 V. Compatibile con **qualsiasi tipo** di batteria. Dimensioni L62XLHXS14 mm. Peso 19 gr.

€ 19,00

SS-LBV Circuito per il **controllo della batteria**; **carica** o scarica. Alimentazione di controllo 27,60 Vcc. Le rimanenti caratteristiche **sono identiche** alla **SS-LBT**.

€ 25,00

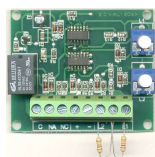

SS-TWN Circuito **amplificatore** per **sensori inerziali ST-IN4**, o qualsiasi altro sensore che emette **impulsi veloci** da 3 a 30 millisecondi. **Due linee bilanciate**, con **regolazione separata** della sensibilità. Uscita relè 1 A 220V. Alimentazione 12 V. Analizza ed amplifica segnali veloci **NA**, supporta **massimo 5 sensori**, ad una distanza di 200 metri. Completo di basetta di fissaggio. Dimensioni L70XH55XS14 mm. Peso 25 gr.

€ 18,00

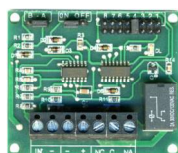

SV-MSI Circuito contatore di: **impulsi NC**, impulsi elettrici, controlla la **continuità della linea**. Tramite Jumper si programma: da **1 a 8 impulsi molto brevi**; e l'intervento del relè. Utilità: **analisi dello switchalarm SS-SAL**, nonché di qualsiasi altro sensore, che entro **otto minuti** deve emettere almeno **2 impulsi per generare un allarme**. Alimentazione 12 V. Uscita relè 1 scambio 1 A 24 V. Dimensioni L70XH55XS14 mm. Peso 23 gr.

€ 18,00

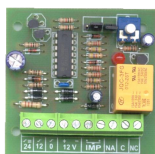

SS-TIM Circuito **temporizzatore universale**. Tempo regolabile tramite trimmer **da 2" A 3 minuti**. Jumper di programmazione: per il **ritardo di eccitazione** e diseccitazione; per l'eccitazione **momentanea o permanente**. Compatibile con **qualsiasi tipo e marca di centrale** di allarme. Alimentazione 12/24 Vcc/ca. Relè 1 scambio 1 A 24 V. Assorbimento 50 mA. Completo di basetta di fissaggio. Dimensioni L66XH61XS19 mm. Peso 40 gr.

€ 23,00

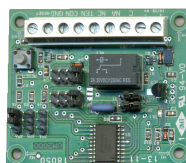

SS-UM2 Circuito **contatore, temporizzatore** multiplo universale. Ingressi programmabili: lettura tensioni da 6 a 220 V a dare o mancare; contatti sia **NC** che **NA**, **impulsi sia veloci che lenti** regolabili da 1 a 15. **Ritardo all'eccitazione** da 1" a 3,45 minuti. **Ritardo alla caduta** da 1" a 3,45 ore. Programma tramite Jumper. Utilità: analisi dello **switchalarm**, qualsiasi sorgente che emette **impulsi**. Come **temporizzatore di allarme** per ingresso e uscita. Alimentazione 12 V. uscita relè 1 scambio 1 A 24 V. Compatibile con qualsiasi tipo e marca di centrale di allarme. Dimensioni L62XH52XS14 mm. Peso 29 gr.

€ 37,00

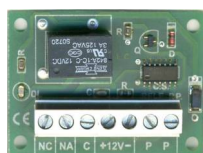

SS-MIP Circuito con **relè amplificato ad uno scambio**. Trasforma gli impulsi positivi in passo passo (bistabile), un impulso apre, un impulso chiude. ingresso impulsivo 12 V. diretti, o con resistenza da 1,2 KΩ, utile per uscite Led. Protetto contro inversione di polarità. Segnalazione funzioni tramite **led**. Alimentazione 12 Vcc.. Relè **1 scambio 3 A 24 V**. Fissaggio a giorno, tramite i 4 fori. Dimensioni L49XH25XS17 mm. Peso 17 gr.

€ 20,00



SS-CLT Circuito di controllo per **manca di linea telefonica**. L'assenza di linea oltre 10" provoca l'allarme; l'allarme può essere programmato **momentaneo o permanente**. Alimentazione 12 V. assorbimento 2 mA. Relè 1 scambio 1 A 24 V. Compatibile con **qualsiasi tipo e marca di centrale** di allarme. Dimensioni L64XH52XS14 mm. Peso 25 gr. € **21,00**



SS-PRT Scaricatore di **sovratensioni per 1 linea telefonica**, PSTN con tensione di esercizio fino a 200 V. Scarica a terra entro un miliardesimo di secondo, tutte le sovratensioni trasversali e longitudinali, **correnti indotte, parassite, elettrostatiche**. Indispensabile per **impianti isolati**, o di campagna. Dimensioni L135XH85XS15 mm. Peso 26 gr. € **40,00**

SS-SST Scaricatore **sovratensioni x 2 linee telefoniche** Caratteristiche come SS-PRT € **60,00**



SS-RLF Circuito **fotoaccoppiato**. Interfaccia per il **fotoaccoppiamento**, di circuiti dove esistono disturbi e sovratensioni. Protetto contro inversione di polarità. **Led di segnalazione**. Alimentazione 12 V. **Relè 1 scambio 1 A 24 V**. Utile per trasformare un uscita led, in uscita relè, C.NC.NA. ad **alto isolamento**. Dimensioni L48XH36XS15 mm. Peso 18 gr. € **13,00**

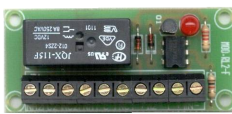

SS-RF2 Circuito **fotoaccoppiato**. Interfaccia per il **fotoaccoppiamento** di circuiti dove esistono disturbi e sovratensioni. Protetto contro inversione di polarità. **Led di segnalazione**. Alimentazione 12 Vcc. Relè **2 scambi da 8 A 240 V**. Utile per trasformare un uscita led, in uscita relè, C.NC.NA. ad **alto isolamento**. Dimensioni L65XL28XH19 mm. Peso 28 gr. € **15,00**

SS-R2F Circuito **fotoaccoppiato**. Relè **2 scambi**. Alimentazione 24 Vcc. Dimensioni L48XH36XS15 mm. Peso 28 gr. Le rimanenti caratteristiche **sono come** la **SS-RF2**. € **17,00**



SS-RL1 Circuito per uscite **O.C. a 12 V. 40 mA**. Relè **uno scambio 1 A 24 V**. Interfaccia per l'accoppiamento di circuiti aventi **uscita open collector**, sia negativa che positiva. Protetto contro inversione di polarità. **Led relè eccitato**. Utile per applicazioni elettroniche, dove necessita separare i comandi. Dimensioni L40XL36XH14 mm. Peso 18 gr. € **11,00**



SS-RL2 Circuito per **O.C. a 12 V**. Relè **due scambi** da 8 A 240 V. Dimensioni L55XL26XH19 mm. Peso 23 gr. Le rimanenti caratteristiche **sono identiche** alla **SS-RL1**. € **12,00**

SS-R2L Circuito per **O.C. a 24 V**. Relè **due scambi** da 8 A 240 V. Dimensioni L55XL26XH19 mm. Peso 24 gr. Le rimanenti caratteristiche **sono identiche** alla **SS-RL1**. € **14,00**



SV-RLU Circuito per **2 O.C. da 12 e 24 V**. Due relè **uno scambio 1 A 24 V**. Interfaccia per l'accoppiamento di circuiti aventi **2 uscite negative open collector**. Protetto contro inversione di polarità. Segnalazione attività tramite **2 led**. Utile per applicazioni elettroniche, dove necessita separare i comandi. Dimensioni L40XL36XH14 mm. Peso 45 gr. € **18,00**



SS-RLC Circuito che da un impulso veloce ne produce uno da 1" circa. Interfaccia tra il pulsante del citofono e centrale del cancello. Utile per disaccoppiare circuiti collegati alla stessa linea di alimentazione, quando i fili per lunghi tratti passano vicino a campi induttivi; dove necessita separare i comandi. **Led relè eccitato**. Relè **uno scambio 1 A 24 V**. Alimentazione Impulsiva 12/24 Vacdc. Dimensioni L40XL36XH14 mm. Peso 19 gr. € **16,00**

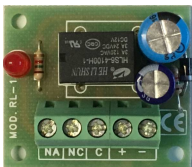

SV-RLI Circuito trasforma uno stato ON bistabile in **un impulso** da 1" circa. Interfaccia tra 2 circuiti o due apparati; ad ogni accensione del primo apparato, il 2° riceve un impulso da 1". Uscita relè 1 scambio Libero 1 A a 24 V. Utile all'accensione termosifoni, apertura di porte. Alimentazione 12 Vacdc. Dimensioni L40XL36XH14 mm. Peso 20 gr. € **18,00**

SV-RLV Circuito trasforma uno stato ON bistabile in **un impulso** da 1" circa. Alimentazione 24 Vacdc. Le rimanenti caratteristiche e funzioni **sono identiche** alla **SS-RLI** € **20,00**



SV-V12 Riduttore di tensione **da 13,8 Vcc. a 12 Vcc**. Dotato di 2 ingressi da 13,8 Vcc, 2 uscite 12 Vcc, 2 A. **Riduce la tensione** da 13,8 Vcc. a 12 Vcc. Adatto per **alimentazione di telecamere**. Alimentate a 12 Vcc. Dimensioni L48XL36XH15 mm. Peso 14 gr. € **12,50**

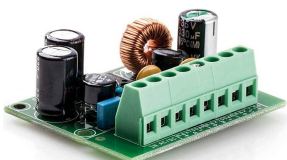

SV-RTS Riduttore di tensione stabilizzata 12 Vcc. Led segnalazione in funzione. Ingresso: in corrente continua **da 16 Vdc. a 42 Vdc.**, oppure in corrente alternata **da 17 Vac. a 32 Vac**. 2 Uscite 12 Vdc. e 13,8 Vcc, ciascuna da 0,7 A, o una da 1,4 A, **fusibili** delle uscite **auto-ripristinanti**. Alimentatore telecamere 12 Vcc. Possibilità di uscita per carica batterie da 13,8 Vdc. Dimensioni L50XP20XH85 mm. Peso 40 gr. € **60,00**



SS-PWR Dispositivo di **controllo presenza tensione**, controlla la presenza di una tensione compresa tra **12 e 220 V**. Il tempo che intercorre dalla **manca di tensione**, a quando entra in **allarme**, è **regolabile** tramite dipswitch da **15 secondi a 17 ore**. Alimentazione **12 V**. Uscita relè **C.NC.NA**. Utile per comandare una chiamata telefonica, dove la mancanza di rete può **provocare danni**, ad esempio magazzini di surgelati, controllo di automazioni particolari. Contenitore ABS. Dimensioni L90XH55XS15 mm. Peso 140 gr.

€ **75,00**



SV-CTT Circuito interfaccia segnalazione **manca di rete**, anomalia batteria. Tempi mancanza rete programmabile da **10", 20", 30", 60", 2h, 4h, 6h, 8h**. **Ritorno rete**; **32 diverse funzioni**, programmabili tramite dipswitch, **relè impulsivo o bistabile**. Ingresso **optoisolato**, led segnalazione funzioni e stato. Protetto contro inversione di polarità. Alimentazione **12 V**. **Relè 1 scambio 1 A 24 V**. utile per qualsiasi applicazione elettronica dove necessita un **alto isolamento**. Dimensioni L50XP20XH85 mm. Peso 45 gr.

€ **65,00**



SK-LOC Interruttore crepuscolare da esterno uscita relè **10 A**. Regolazione della sensibilità alla luce tramite trimmer. Ritardo di Intervento **10"** per evitare che luci in movimento provenienti dal traffico facciano intervenire continuamente il relè. Sistema di fissaggio a parete o palo. Passacavo in entrata e in uscita. Grado protezione **IP55**. Alimentazione **220 V. 50 Hz**. Contenitore ABS. Dimensioni L62XH92XS42 mm. Peso 106 gr.

€ **33,00**



SK-LOD Interruttore crepuscolare su guida DIN uscita relè **10 A**. Regolazione della sensibilità alla luce da **1 a 500 lux** tramite trimmer. Ritardo di Intervento **10"** per evitare che luci in movimento provenienti dal traffico facciano intervenire continuamente il relè. Led funzione. Fissaggio del sensore a parete o palo. Passacavo in entrata. Fissaggio dell'elaboratore nella guida DIN. Grado protezione **IP55**. Alimentazione **220 V. 50 Hz**. Contenitori ABS. Dimensioni sensore L60XH62XS50 mm. Peso di entrambi 102 gr.

€ **45,00**



SK-TLS Temporizzatore universale su guida DIN uscita relè **10 A**. Regolazione del tempo di attivazione tramite trimmer da **3" a 15 Minuti**. Led luce debole, attesa comando; luce fissa tempo attivo. Relè uscita **16 A**. Interruttore per accensione fissa della luce o apparato. Particolarmente utile per la luce delle scale, o androne. Comando a pulsante. Fissaggio dell'elaboratore nella guida DIN. Grado protezione **IP55**. Alimentazione **230 V. 50 Hz**. Contenitore ABS DIN. Dimensione L62XH92XS19 mm. Peso 60 gr.

€ **38,00**

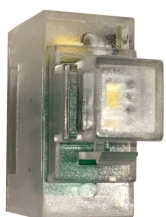

SK-LEL Lampada d'emergenza o di cortesia, su modulo Keystone o presa LAN. Lampada a Led **50 Lm**; pari a **1 W**. Alimentazione Batteria ricaricabile al litio **3,6 V**. Autonomia **6 ore**. Funzioni: la presenza della **220 V**, carica la batteria, segnalata da led Verde. L'assenza della **220 V**. attiva immediatamente la lampada fino al suo ritorno. Utile in tutti gli ambienti che in assenza di rete si ha un punto di riferimento luminoso. Grado protezione **IP20**. Alimentazione **230 V. 50 Hz**. Contenitore ABS trasparente per 1 modulo serie 503 da inserire su tappo LAN. Dimensione L50XH45XS21 mm. Peso 33 gr.

€ **49,00**



SK-LEP Lampada d'emergenza da parete o incasso. Luce emessa da **4 Led 150 Lm**. Alimentazione Batteria ricaricabile al litio **3,6 V**. Autonomia **1 ora**. Funzioni: la presenza della **220 V**, carica la batteria, segnalata da led Verde. L'assenza della **220 V**. attiva la lampada fino al suo ritorno. Utile negli ambienti che in assenza di rete necessitano di illuminazione di emergenza. Grado protezione **IP42**. Alimentazione **230 V. 50 Hz**. Contenitore policarbonato autoestinguente V2. Dimensione L240XH90XS37 mm. Peso 270 gr.

€ **42,00**

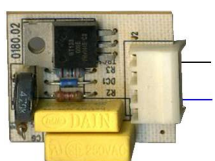

SV-FEM Frizione elettronica per motoriduttori **230 V. 50 Hz**. Regolazione della forza tramite trimmer. Adatto per motori fino a **700 W** di assorbimento. Particolarmente utile per regolare la forza di lavoro dei motori di cancelli; ne può supportare **2** contemporaneamente, regolando l'ingresso del comune di entrambi. Ed è la scheda di ricambio delle centrali **SS-PM8** e **SS-PM5**. Dimensioni L62XH92XS42 mm. Peso 106 gr.

€ **25,00**



SV-CSR Circuito di ricambio per sirene **SV-SPF** e **SV-SPL** completo del gruppo Led: led collegamento errato; led allarme lampeggiante, led stato impianto. Alimentazione **12 Vcc**. Assorbimento con cono **4 Ω 1,5 A**. Dimensioni L72XH72XS30 mm. Peso 44 gr.

€ **49,00**

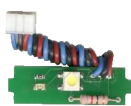

SV-CRL Circuito led ricambio per sirene **SV-SPF** e **SV-SPL**: Alimentazioni e funzioni da circuito **SV-CSR** **12 V**. Assorbimento **50 mA**. Dimensioni **40X12X6 mm**. Peso **4 gr**.

€ **33,00**



SS-ACB Carica batterie stabilizzato, alimentatore. Ingresso 220 V 50/60 Hz, con fusibile di protezione. Uscita 13,8 Vcc. 0,4 A. Adatto come carica batterie, per batterie ermetiche al Piombo utile come **ricambio per centrali di allarme**, oppure come supplementare. **Inglabato nel contenitore**, che è di materiale plastico antiurto. Dimensioni L95XH48XP55 mm. € 45,00

SS-ACT Aliment.re St.ato. Uscita 9 Vcc. 0,4 A. Le restanti carat.che come **SA-ACB** € 45,00

SS-ACV Aliment.re St.ato. Uscita 12 Vcc. 0,4 A. Le restanti carat.che come **SA-ACB** € 45,00

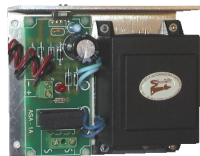

SV-CB1 Carica batterie stabilizzato, alimentatore. Ingresso 220 V. 50/60 Hz, con fusibile di protezione. uscita 13,8 V cc. 1 A. Segnalazione di erogazione corrente tramite led. Fusibile 160 mA ingresso 220 V. Fusibile 5 A uscita. **Montato su staffa** di alluminio a L. Adatto per batterie ermetiche al Piombo. Utile come ricambio per **centrali di allarme** e alimentazioni supplementari. Dimensioni L140XH110XP68 mm. Peso 721 gr. € 42,00

SS-CB2 Carica Batterie Stabiliz., Ingresso 220 V. Uscita 13,8 V cc. 1,8 A. Dimensioni L140XP110XH68 mm. Peso 1090 gr. Le restanti caratteristiche sono come **SV-CB1** € 55,00

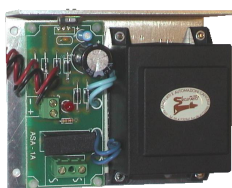

SS-AS1 Carica batterie stabilizzato, alimentatore. Ingresso 220 V. 50/60 Hz, con fusibile di protezione. uscita 27,6 V cc. 1 A. Segnalazione di erogazione corrente tramite led. Fusibile 315 mA ingresso 220 V. Fusibile 5 A uscita. **Montato su staffa** di alluminio a L. Adatto come carica batterie. 2 da 12 V. Utile come ricambio per **centrali antincendio** e alimentazioni supplementari. Dimensioni L110XH192XP55 mm. Peso 721 gr. € 75,00

SS-AS2 Carica Batterie Stabiliz., Ingresso 220 V. Uscita 27,6 V cc. 1,8 A. Dimensioni L140XP110XH68 mm. Peso 1090 gr. Le restanti caratteristiche sono come **SS-AS1** € 97,00



SV-ASU Alimentatore **switching** e carica batterie stabilizzato universale. Ingresso da 100 a 240 V. 50 Hz. Uscita 14,5 Vcc. 2 A. protetta; collegamento a morsetti. Contenitore metallo con alette di fissaggio. Ricambio della centrale **SB-UNS**. Con aggiunta di un diodo è adatto come carica al piombo. Dimensioni L115XP50XH30 mm. Peso 180 gr. € 38,00

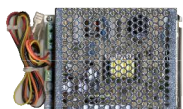

SS-SWT Alimentatore **switching**, carica batterie stabilizzato. Ingresso 220 V. 50/60 Hz, con fusibile di protezione. Uscita 13,8 V. cc. 3 A. con fusibile di protezione, morsetti e fili. Contenitore metallico e alluminio con forature di raffreddamento. Adatto come carica batterie, per batterie ermetiche al Piombo. Utile **come ricambio per centrali di allarme** e alimentazioni supplementari. Dimensioni L130XP100XH40 mm. Peso 373 gr. € 40,00

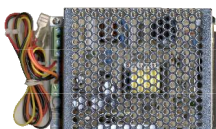

SS-SWC Alimentatore **switching**. Ingresso 220 V. Uscita 13,8 V. cc. 5 A. Dimensioni L158XP98XH42 mm. Peso 504 gr. Le rimanenti caratteristiche sono come **SS-SWT** € 70,00

SS-SWS Alimentatore **switching**. Ingresso 220 V. Uscita 13,8 V. cc. 7 A. Dimensioni L199XP98XH42 mm. Peso 510 gr. Le rimanenti caratteristiche sono come **SS-SWT** € 148,00



ST-ASS Stazione di alimentazione supplementare. Contiene: **carica batterie stabilizzato**. Ingresso 220 V. 50/60 Hz. Segnalazione sul pannello tramite led di: presenza rete e di erogazione corrente. Fusibile 160 mA ingresso 220 V. Fusibile di uscita 1,6 A. Uscita 13,8 V cc. 0,7 A. Può contenere **batterie** ermetiche al piombo da 12 V. fino a 1,9 Ah. Contatto tamper. Installazione a parete. Contenitore in ABS. Utile per alimentazioni separate, mancanza rete. Dimensioni L215XH175XP65 mm. Peso 1,5 Kg. € 112,00

ST-ASD Stazione di alimentazione supplementare. Uscita 13,8 Vcc. 2 A. Dimensioni L230XH285XP85 mm. Peso 1,9 Kg. Le rimanenti caratteristiche sono come **SV-ASS** € 126,00



SS-SHD Stazione di alimentazione supplementare. Contiene: **carica batterie stabilizzato**. Ingresso 220 V. 50/60 Hz. Segnalazione sul pannello tramite led di: presenza rete e di erogazione corrente. Fusibile 160 mA ingresso 220 V. Fusibile di uscita 5 A. Uscita 13,8 V cc. 2 A. Può contenere **batterie** ermetiche al piombo da 12 V. fino a 17 Ah. Contatto tamper. Installazione a parete. Contenitore metallico verniciato. Utile per alimentazioni separate, energia pulita, mancanza rete. Dimensioni L270XH335XP125 mm. Peso € 240,00

SS-SH2 Stazione di alimentazione. Ingresso 220 V. 50/60 Hz. Uscita 27,6 V cc. 2 A. Può contenere 2 Batterie da 12 V. 7,2 Ah. Le rimanenti caratteristiche come **SS-SHD** € 325,00



SS-ASR Alimentatore stabilizzato, carica batterie. Ingresso 220 V. 50/60 Hz. Tensione di uscita 13,8 Vcc. Corrente di uscita 15 A. Stabilità <0,1 con rete ±10 %. Ripple <3 mV. Protezione elettronica. Utile come carica batterie per auto e camper. Contenitore acciaio verniciato da tavolo. Dimensioni L220XP330XH125 mm. Peso 6,5 Kg.

€ 270,00

SS-ARS Alimentatore stabilizzato, carica batterie. Ingresso 220 V. 50/60 Hz, Tensione di uscita 13,8 Vcc. Corrente di uscita 25 A. Dimensioni L220XP330XH125 mm. Peso 6,5 Kg. Le restanti caratteristiche sono identiche allo **SS-ASR**

€ 365,00

SS-RAS Alimentatore stabilizzato, carica batterie. Ingresso 220 V. 50/60 Hz, Tensione di uscita 13,8 Vcc. Corrente di uscita 40 A. Dimensioni L220XP330XH125 mm. Peso 11 Kg. Le restanti caratteristiche sono identiche allo **SS-ASR**

€ 450,00



SS-ASD Alimentatore stabilizzato. Ingresso 220 V. 50/60 Hz. Tensione di uscita regolabile da 0 a 25 Vcc. 13,8 Vcc. Corrente di uscita 0.1 a 5 A. Stabilità <0,1 con rete ±10 %. Ripple <3 mV. Protezione elettronica. Amperometro e Voltmetro digitale. Contenitore acciaio verniciato da tavolo. Dimensioni L220XP330XH125 mm. Peso 6,5 Kg.

€ 280,00

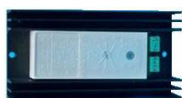

SS-RTA Riduttore di tensione ingresso da 12 a 16 Vcc. Uscita da 1 a 12 Vcc. stabilizzata. Potenza massima erogata 1,5 A. Uso macchina barca camper alimentare dispositivi a 12 V. Contenitore dissipatore. Dimensioni L60XP110XH25 mm. Peso 150 gr.

€ 26,00



SS-DFR Filtro per rete di alimentazione linea 220/230 V. Ingresso rete elettrica 220 V. 50/60 Hz. Collegamento a terra obbligatorio. Uscita 220 V. 50/60 Hz. Filtrata da disturbi e scariche, generati da assorbimenti anomali. Dimensioni L48XL40XS35 mm.

€ 56,00



SK-PLT Protezione per impianti telefonici. Collegamento di terra obbligatorio. Impianto conforme alle direttive CEI 64-8/5. Corrente di lavoro 500 mA. Tensione massima di lavoro 200 V. Tensione statica di intervento 300 V. Corrente di scarica su impulso 8/20 us 10 KA. Tempo di intervento 20 ns. Scaricatori gas rarefatto. Resistori variabili (Variatori), Soppressori. Contenitore autoestinguente ABS modulo DIN 2,5. EN 61.000-6-1. Grado di protezione IP 20. Dimensioni L48XL40XS35 mm. Peso 140 gr.

€ 100,00



SK-PLE Protezione da scariche per rete di alimentazione linea 220/230 V. Collegamento di terra obbligatorio. Impianto conforme alle direttive CEI 64-8/5. Corrente di lavoro 16 A. Potenza 4 Kw. Tensione dinamica di intervento 900 V. Tensione statica di intervento 600 V. Corrente di scarica su impulso 8/20 us 10 KA. Tempo di intervento 20 ns. Led segnalazione efficienza. Contenitore autoestinguente ABS modulo DIN 2,5. EN 61.000-6-1. Grado di protezione IP 20. Dimensioni L48XL40XS35 mm. Peso 140 gr.

€ 46,00



SS-ST5 Stabilizzatore di tensione 220 V. 50/60 Hz. 500 VA. Taglia tutti i picchi di corrente di ingresso da 170 a 270 V. In uscita eroga una tensione stabilizzata di 220 V. Completo di 1,5 metri di cavo con spina. Interruttore. Fusibile interno da 3,6 A. Uscita con presa da pannello 10 A. Funzioni segnalate da tre led, che indicano: presenza di rete, alta o bassa. Sopprime i disturbi di rete, protegge apparati elettronici, amplificatori. Contenitore acciaio verniciato da tavolo. Dimensioni L200XL120XH100 mm. Peso 2 kg.

€ 98,00

SS-ST8 Stabilizzatore di tensione 220 V. 50/60 Hz. 800 VA. Fusibile interno da 5 A. Uscita con presa da pannello 10 A. Contenitore acciaio verniciato da tavolo. Dimensioni L120XL255XH130 mm. Peso 3,8 kg. Le rimanenti caratteristiche sono come **SS-ST5**

€ 255,00

SS-STK Stabilizzatore di tensione 220 V. 50/60 Hz. 1000 VA. Fusibile interno 10 A. Uscita con presa da pannello 10 A. Contenitore acciaio verniciato da tavolo. Dimensioni L120XL255XH140 mm. Peso 4,5 kg. Le rimanenti caratteristiche sono come **SS-ST5**

€ 260,00

SS-STD Stabilizzatore di tensione 220 V. 50/60 Hz. 2000 VA. Fusibile interno 10 A. Uscita con presa Schuco da 16 A. Contenitore acciaio verniciato da tavolo. Dimensioni L120XP260XH180 mm. Peso 5,5 kg. Le rimanenti caratteristiche sono come **SS-ST5**

€ 425,00

SS-STT Stabilizzatore di tensione 220 V. 50/60 Hz, 3000 VA. Fusibile interno 2X20 A. Uscita con presa Schuco da 16 A. Protetto dai cortocircuiti tramite magnetotermico automatico interno da 20 A. Contenitore acciaio verniciato da tavolo. Dimensioni L195XP295XH130 mm. Peso 9,5 kg. Le rimanenti caratteristiche sono come **SS-ST5**

€ 680,00

SS-STQ Stabilizzatore di tensione 220 V. 50/60 Hz. 16 A. Protetto dai cortocircuiti con magnetotermico esterno da 25 A. Uscita con presa Gevis protetta da 16 A, IP 44. Contenitore acciaio verniciato da tavolo. Uso protezione integrale Impianto da 3,5 KW. Dimensioni L183XP240XH290 mm. Le rimanenti caratteristiche sono come **SS-ST5**

€ 820,00



CHIAVI E COMANDI DI ALTA SICUREZZA CONTROLLO ACCESSI

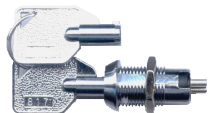

ST-471 Chiave minicilindrica con interruttore ON OFF a due posizioni. Contatti da 3 A. Isolamento 220 Volt. Fornita con due chiavi. Utile per abilitare e disabilitare sirene, computer e qualsiasi altra apparecchiatura. Dimensioni L23XD12 mm. Peso 26 grammi. € 13,00



ST-336 Chiave piatta doppio profilo con deviatore a due posizioni. Contatti C.NC.NA da 3 A, isolamento 220 Volt. Fornita con due chiavi a doppio profilo. Utile per abilitare e disabilitare qualsiasi apparecchiatura. Dimensioni L43XD19 mm. Peso 73 grammi. € 14,00

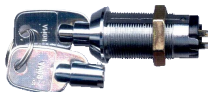

ST-473 Chiave cilindrica con deviatore a due posizioni. Contatti C.NC.NA da 3 A isolamento 220 Volt. Fornita con due chiavi cilindriche antimpronta. Utile per abilitare e disabilitare qualsiasi apparecchiatura. Dimensioni L43XD19 mm. Peso 93 grammi. € 35,00



ST-CMC Duplicato di tutte le chiavi meccaniche di sicurezza, siano esse: piatte, cilindriche, a doppio profilo, Il duplicato si esegue solo con il campione originale. I numeri scritti sulla chiave indicano i lotti di produzione. Senza riferimento alla codifica. € 13,00



SV-K3P Chiave elettronica di prossimità. 1 Inseritore 503 universale. 2 chiavi codice magnetico univoco. Autoapprende 200 chiavi. Avvicinando la chiave all'inseritore; si ottiene l'accensione del led che conferma il riconoscimento e la funzione attivata. Tre uscite negative O.C. 50 mA, per la parzializzazione di zone. Uscita negativo a mancare per chiave falsa. Inibizione uscita positiva ad impianto disattivato. Alimentazione 12 V. Assorbimento in riposo 1 mA. Uscita relé scambio libero 500 mA a 24 V. Compatibile con qualsiasi tipo e marca di centrale di allarme. Dimensioni scheda L80XL58XS16 mm. € 85,00



SV-RKM Chiave vergine aggiuntiva. L'elaboratore autoapprende la combinazione casuale ed univoca su quattro miliardi. Contenitore ABS. Dimensioni L30XL36XS6 mm. € 9,00

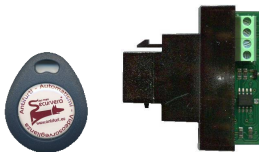

SV-LPU lettore di prossimità universale LAN, come supplementare per SV-K3P. Questo lettore può essere assemblato su qualsiasi tappo della serie 503 (prese interruttori), nonché occultato su qualsiasi supporto o contenitore di plastica. Contiene 3 led giallo, verde e rosso; segnalano le funzioni proprie e dello stato impianto. 4 morsetti di collegamento. Contenitore presa LAN. Dimensioni L35XH24XS19 mm. Peso 14 gr. € 25,00

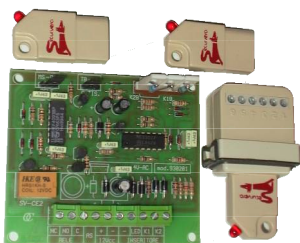

SV-CE2 Chiave elettronica codice resistivo con tre chiavi. Funziona su due codifiche: una meccanica che è riportata sul connettore dei codici, ed una elettronica a doppio controllo resistivo. Ogni codifica meccanica; prevede quarantamila codici resistivi diversi. Il codice resistivo si trova nella chiave. Uscita logica negativa O.C. 50 mA di antisabotaggio, con tempo di penalizzazione da 3 a 40 secondi e si attiva: per manomissione dei fili esterni, o per inserimento di chiave falsa. Alimentazione 12 V. Assorbimento 1 mA. escluso relé. Uscita relé mono o bistabile con scambio 500 mA. Compatibile con qualsiasi tipo e marca di centrale di allarme. su richiesta una chiave può contenere sei codici resistivi per accessi separati. Dimensioni L85XL75XS19 mm. Peso 65 gr. € 65,00



SV-INS Inseritore supplementare della serie TICINO-MAGIC per SV-CE2 SV-CE3 SV-CE5. Con sei morsetti dove vanno collegati i quattro fili, della codifica meccanica prestabilita. Contatti dorati su connettore AMP. Dimensioni L23XH40XP40 mm. € 35,00

SV-INL Inseritore supplementare della serie TICINO-MAGIC. Contiene led verde e led rosso. Le rimanenti caratteristiche sono identiche alla SV-CE2. € 40,00



SS-NK2 Chiave elettronica induttiva alta sicurezza con due chiavi a codice variabile per mezzo di 10 dipswitch, con due pulsanti. Assenza di contatti elettrici. Lettore inglobato su modulo TICINO-MAGIC. Collegamento con 2 soli fili. Due led verde rosso per segnalazione stato impianto. Tempo di penalizzazione per chiave falsa o tentativi di sabotaggio (da tre a 20 secondi) visualizzazione a led, Due relé di lavoro contatti NA 500 mA. Un relé per comando centrale, ed uno per parzializzare una zona o area. Funzionamento impulsivo o permanente. Alimentazione 12 V. assorbimento 8 mA. escluso relé. Compatibile con tutte le centrali d'allarme conosciute. Utile per qualsiasi accesso. Contenitore ABS. Dimensioni dell'elaboratore L111XL80XS30 mm. Peso Kg. 0,125. € 160,00



SS-NK4 Chiave elettronica induttiva Quattro pulsanti. 4 led: verde, giallo e due rossi. Uscita 1 relé più 4 per parzializzare. Le rimanenti caratteristiche sono come la SS-NK2. € 195,00

CHIAVI E COMANDI DI ALTA SICUREZZA CONTROLLO ACCESSI



SS-IN4 Inseritore **supplementare** in policarbonato su modulo **TICINO-MAGIC** per chiave **SS-NK2**, **SS-NK4**. Lettore di codici di sicurezza **sistema induttivo** inglobato. Elaborazione dati a **microprocessore**. **Quattro led** per controllo e stato impianto. Collegamento all'elaboratore con **due soli fili** su morsetti polarizzati. Dimensioni L23XH43XP30 mm.

€ 40,00



SS-KN2 Copia chiave elettronica induttiva alta sicurezza per **SS-NK1-NK2**. Contenitore policarbonato con **due pulsanti** e sportellino di **accesso per la codifica** personale. Alimentazione ed elaborazione dati per **effetto induttivo**. Dimensioni L63XL32XS11 mm.

€ 38,00

SS-KN4 Copia chiave elettronica per **SS-NK4**, con **quattro pulsanti di selezione** per la selezione del relè da attivare. Le rimanenti caratteristiche sono identiche alla **SS-NK1**

€ 42,00



SA-KBD Chiave elettronica **induttiva** alta sicurezza, con **tre chiavi** in autoapprendimento, **3 miliardi** di combinazioni. Assenza di **contatti elettrici**. **Lettore da pannello**, adattabile su qualsiasi modulo 503. **Memorizza 30 chiavi**. Collegamento con **5 fili**. **led per segnalazione** stato impianto. uscita tamper transistorizzata. **Uscita per interfaccia stampante**. Alimentazione 12 V. Assorbimento 20 mA. escluso relè. Funzionamento relè **impulsivo e permanente**, scambio da 500 mA. Compatibile con tutte le **centrali d'allarme**, apparati per controllo accessi. Dimensioni elaboratore L137XL84XS34 mm. Peso

€ 225,00



SA-IMK Lettore per chiavi **SA-KBD** su modulo **TICINO MAGIC**. **Lettore di codici** di sicurezza **sistema induttivo** inglobato. Led verde, **rosso** per segnalazione stato impianto. Collegamento su morsetti polarizzati. Dimensioni L23XH43XP30 mm. Peso 70 gr.

€ 40,00

SA-IML Lettore da **pannello** per chiavi **SA-KBD**, adatto per qualsiasi **frutto 503**. Collegamento con **tre fili** su morsetti polarizzati. Dimensioni L23XH43XP30 mm. Peso 9 gr.

€ 40,00

SA-CES Chiave **elettronica**, per inseritori **SA-KBD**. Programmabile in **apprendimento**, tramite **chiave master**. Contenitore ABS. Dimensioni D16XL45XS6 mm. Peso 4 gr.

€ 22,00

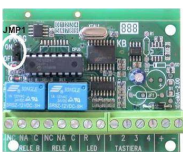

SL-KBS Chiave a **microprocessore completa di tastiera** modello **LIVING INTERNATIONAL**. Trasmissione codici in **DTMF**. L'elaboratore riconosce **due codici personali** a **sei cifre**, ed attiva il **corrispondente relè**. I relè possono essere programmati: in modo **impulsivo da 0 a 99 secondi**, oppure in **modo permanente**. Può **supportare quattro tastiere** ad una distanza massima di **200 metri**. Tempo di penalizzazione da 0 a 99 secondi. Alimentazione 12 V. Assorbimento 10 mA. escluso relè. Tastiera inclusa **SL-TKB** con **due led: verde e rosso**, la **velocità dei lampeggi determina le funzioni**. Relè **C.NC.NA** da 1 A a 12 V. Utile per accessi di sicurezza in assenza di chiavi. Ingombro della tastiera tre moduli **503**, Dimensioni elaboratore L70XL72XS17 mm. Peso 137 gr.

€ 170,00



SL-TKB Tastiera supplementare per chiave **SL-KBS** modello **LIVING INTERNATIONAL**.

€ 100,00



SA-BKA Tastiera stand-alone con lettore di **tessere** integrato e **Password**. Led indicatore di stato. Registra fino a **1000 utenti**. Relè 2 A a 24 V. Tensione di alimentazione 12/24 Vca. Connessione fili colorati. Utile come comando di elettroserratura apriporta, apricancello. Temperatura di lavoro da -20 a 60°C. Contenitore **antivandalo** in metallo cromato. Grado di protezione IP 65. Dimensioni H135XL58XP26 mm. Peso 500 gr.

€ 280,00



SN-MTB Tastiera 10 tasti numerici più 2 di attivazione. Tasti illuminati. Collegamento al decoder **SN-MTD** con due conduttori. Non superare 30 metri di cavo dal decoder. Usare cavo **SM-2S2**. Utile apertura cancelli, porte. Grado di protezione IP 54. Contenitore tronco ovalizzato fusione di metallo. Dimensioni H80XL70XS30 mm. Peso 115 gr.

€ 130,00

SN-MTD Decoder o lettore, decodifica i codici digitati sulle tastiere **SN-MTB**, oppure i codici emessi da card **SN-CAR**, letti ed inviati tramite lettore di prossimità **SN-MOM**. Può gestire massimo **4 tastiere**. Oppure **1 solo lettore** per card **SN-MOM**. **Non può gestire contemporaneamente** tastiere e lettore card. Memoria di bordo per **255 codici** o card. Alimentazione da 12 Vac/dc a 24 Vac/dc. Assorbimento da 30 a 300 mA. Uscite 2 relè contatti 0,5 A a 48 Vac/dc, programmabile impulsivo, mono e bistabile. Ogni relè viene comandato da un codice. Temperatura da -20 a +70°. Contenitore autoestinguente ABS. Grado di protezione IP 30. Dimensioni L98XH42XS25 mm. Peso 65 gr.

€ 155,00



SN-CAR Card (Tessera magnetica) tipo bancomat, lettura codice a sfioramento

€ 10,00

SN-MOM Lettore di prossimità per card **SN-CAR** e chiave **SV-RKM**. Può leggere **255 codici** espandibile a 510. Le rimanenti caratteristiche sono identiche a **SN-MTB**.

€ 95,00



SV-MSI vedi pagina 19

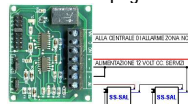

SS-SAL Switchalarm contatto **NC**. 1 A a 24 V. Il sistema è azionato da un **cordino in nylon** della lunghezza di ± 3 metri. Avvolto e scorrevole su **carrucole in nylon**. Lo scorrere del cordino tramite ganne provoca più aperture del contatto (circa sei per ogni 18 cm. di filo), per **circa 50 mS**. (necessita dell'amplificatore conta impulsi **SV-MSI**). Adatto per **tapparelle, serrande**, le protegge: dal **taglio**, dallo **strappo** e dal **sollevamento**. Contenitore ABS. Grado protezione IP30. Dimensioni L102XL90XS16 mm. Peso 114 gr. € **9,00**



SC-SAF Switchalarm completo di conta impulsi. Il sistema è azionato da un **cordino in nylon** di **3 metri** circa. Lo scorrere del cordino oltre i 6 cm provoca **l'allarme**. Uscita relé di allarme programmabile attratto oppure in attrazione, **C.NC.NA**. Alimentazione 12 V. Grado IP30. Temperatura di lavoro -25° a $+70^{\circ}$. Dimensioni L100XL100XS40 mm. Peso 220 gr. Le rimanenti caratteristiche sono identiche a **SS-SAL**. € **60,00**



SE-RCB Rotello **rilevatore di rotazione** brevettato. Corrente massima di transito **1 A 250 V**. Il giro della ruota provoca **l'apertura del contatto per 50 mS**. (necessita dell'amplificatore conta impulsi **SV-MSI**, Pag. 20). Adatto per rilevare il sollevamento di serrande e tapparelle. Installare in modo che lo **snodo** a molla tocchi la serranda. Contenitore in ABS colore **Bianco**, IP 40. Dimensioni base L82XL22XS19 mm. Peso 22 gr. € **16,00**

SE-RCM Rotello **rilevatore di rotazione** brevettato. Contenitore in ABS colore **Marro**ne grado di protezione IP 40. Le rimanenti caratteristiche sono identiche a **SE-RCB**. € **16,00**



ST-100 Contatto magnetico **NC** **miniaturizzato ultrapiatto** in ampolla di vetro sottovuoto. Corrente massima di transito **500 mA a 30 V**. Campo **magnetico 10 mm**. Contenitore **ABS** bianco a richiesta marrone **biadesivo con fori di fissaggio**. Adatto per controllare l'apertura di infissi (non ferrosi). Dimensioni installato L14XH28XS6 mm. Peso 8 gr. € **7,00**



ST-105 Contatto magnetico **NC** **miniaturizzato in ampolla** di vetro sottovuoto. Corrente massima di transito **500 mA a 30 V**. Campo **magnetico 10 mm**. Conforme 1° livello **CEI 79-2**. Contenitore in **ottone** forma **cilindrica** (a sigaretta). Adatto per controllare infissi (non ferrosi) chiusi. Dimensioni installato L26XD6 testa D8 mm. Peso 7 gr. € **7,00**



ST-400 Contatto magnetico **NC** in ampolla di vetro sottovuoto. Corrente massima di transito **500 mA a 30 V**. Campo **magnetico 13 mm**. Conforme 1° livello **CEI 79-2**. Contenitore in **ABS** bianco a richiesta marrone **con fori di fissaggio**. Controlla l'apertura di infissi (non ferrosi). IP 65. Dimensioni installato L32XH25XS8 mm. Peso 11 gr. € **4,50**

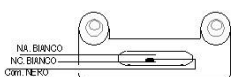

ST-40S Contatto magnetico **C.NC.NA**. Corrente massima di transito **250 mA**. a **100 V**. Adatto per porte **interbloccate**. Le rimanenti caratteristiche sono come **ST-400**. € **20,00**

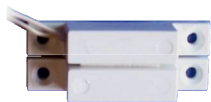

ST-405 Contatto magnetico **NC** in ampolla di vetro sottovuoto. Corrente massima di transito **500 mA a 30 V**. Campo **magnetico 13 mm**. Conforme 1° livello **CEI 79-2**. Contenitore ABS bianco a richiesta marrone, **rettangolare con alette di fissaggio**. Controlla l'apertura di infissi (non ferrosi). Dimensioni installato L46XH23XS8 mm. Peso 12 gr. € **4,50**



ST-410 Contatto magnetico **NC** sottovuoto. Collegamento tramite **morsetti**. Dimensioni L32XH27XS8 mm. Peso 14 gr. Le rimanenti caratteristiche come **ST-405**. € **5,00**



ST-415 Contatto magnetico **NC** in ampolla di vetro sottovuoto. Corrente massima di transito **500 mA a 30 V**. Campo **magnetico 8 mm**. Conforme 1° livello **CEI 79-2**. Contenitore in **ABS** forma **cilindrica** (a sigaretta). Adatto per controllare l'apertura di infissi (non ferrosi), **installazione a scomparsa**. Dimensioni installato L60XD8 mm. Peso 9 gr. € **4,50**

ST-41S Contatto magnetico a scambio **C.NC.NA**. Tre fili Contenitore in **plastica** forma **cilindrica** (a sigaretta). Le rimanenti caratteristiche sono come **ST-415**. € **20,00**



ST-420 Contatto magnetico **NC** in ampolla di vetro sottovuoto. Corrente massima di transito **500 mA**. a **30 V**. Campo **magnetico 8 mm**. Conforme 1° livello **CEI 79-2**. Contenitore in **ottone** forma **cilindrica** (a sigaretta). Adatto per controllare l'apertura di infissi (non ferrosi), **installazione a scomparsa**. Dimensioni installato L58XD8 mm. Peso 14 gr. € **5,50**

SWITCH CONTATTI MAGNETICI PER PROTEZIONI PERIMETRALI

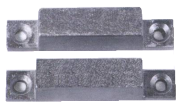

ST-436 Contatto magnetico **NC**. in ampolla di vetro sottovuoto. Corrente massima di transito **250 mA. a 100 V**. Campo magnetico **13 mm**. Adatto per controllare l'apertura di infissi (non ferrosi). Collegamento con fili. Contenitore in metallo forma rettangolare con alette forate per il fissaggio. Dimensioni installato L46XH23XS16 mm. Peso 36 gr.

€ **6,00**

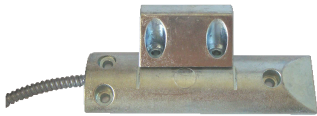

ST-450 Contatto magnetico **NC**. rinforzato in ampolla di vetro sottovuoto. Corrente massima di transito **500 mA. a 30 V**. Campo magnetico **25 mm**. Adatto per controllare l'apertura di basculanti, installazione a pavimento. Contenitore in metallo forma rettangolare con fori di fissaggio. Dimensioni installato L14XH28XS6 mm. Peso 385 gr.

€ **20,00**

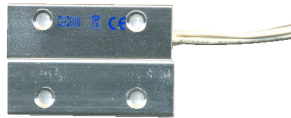

ST-460 Contatto magnetico **corazzato NC**. in ampolla di vetro sottovuoto. Corrente massima di transito **500 mA. a 30 V**. Campo magnetico **25 mm**. Adatto per controllare l'apertura di porte blindate, infissi materiale ferroso. Contenitore in metallo forma rettangolare con fori di fissaggio. Dimensioni installato L58XH19XS26 mm. Peso 63 gr.

€ **18,00**



SE-467 Contatto magnetico **corazzato NC**. in ampolla di vetro sottovuoto. Corrente massima di transito **500 mA. a 30 V**. Campo magnetico **25 mm**. Adatto per controllare l'apertura di porte blindate, infissi ferrosi. Contenitore in metallo forma doppio cilindro. Installazione incasso. Dimensioni installato L38XD24XDST20XDC6 mm. Peso 47 gr.

€ **18,00**



SE-CPC Contatto magnetico **corazzato NC** in ampolla di vetro sottovuoto. Corrente massima di transito **500 mA. a 30 V**. Campo magnetico **25 mm**. Adatto per controllare l'apertura di porte blindate, infissi ferrosi. Contenitore in ABS forma doppio cilindro. Installazione incasso. Dimensioni singola L30XD24XDST20XDC13 mm. Peso 27 gr.

€ **15,00**

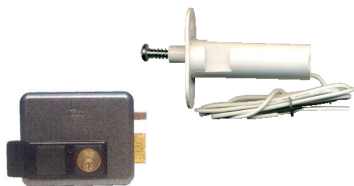

SV-CRP Contatto magnetico a pistone, con corsa regolabile tramite vite Parker da 12 mm. **NC**. Corrente massima di transito **300 mA. a 100 V**. Sistema brevettato ad alta sicurezza. Protezione contro: l'indietreggiamento del catenaccio o cilindro, azionato dalla serratura, è cronaca che le migliori serrature, le aprono con la chiave falsa. Contenitore in ABS da incasso con linguette di fissaggio. Installazione all'interno del controltaio, delle porte blindate. Dimensioni Ø14XL42XPRF7XV12xAF33 mm. Peso 11 gr.

€ **25,00**



SG-CMR Contatto **NC**. a sistema magnetico interno con ruota pressata. Corrente massima di transito **500 mA. a 100 V**. Adatto per controllare l'apertura d'infissi ferrosi, porte blindate, casseforti. Installazione a scomparsa, fissaggio con viti laterali. Contenitore in plastica. Dimensioni installato L66XD24XDST20XDC6 mm. Peso 8 gr.

€ **13,00**



SC-CSA Contatto magnetico ad alta sicurezza in ampolle di vetro sottovuoto. Triplo bilanciamento ampolla magnete. IMQ 1 Liv. Protezione contro: effrazioni, avvicinamento di magneti. Corrente massima di transito **300 mA. a 100 V**. Campo magnetico 14 mm. Su infissi ferrosi 9 mm. Adatto per controllare l'apertura di porte tagliafuoco e blindate, infissi ferrosi, di banche, centri commerciali, gioiellerie. Contenitore in alluminio satinato forma parallelepipedo. Installazione a vista. Dimensioni installato L114XH70XS20 mm.

€ **130,00**



ST-INB Sensore inerziale **NC**. **Bianco** contatti dorati sottovuoto. Corrente massima di transito **500 mA. a 30 V**. Contenitore in plastica con alette di fissaggio forate. Adatto per controllare le vibrazioni e lo scasso di: porte, cancelli, casseforti, pareti, inferriate. Necessita della scheda di analisi **SS-TWN**. Dimensioni L33XH24XS33 mm. Peso 31 gr

€ **12,00**

ST-INM Sensore inerziale **NC**. **Marrone**. Caratteristiche tecniche come **ST-INB**

€ **12,00**



SV-VAB Vibratore autoadesivo **Bianco** contatti dorati **NC**, su lamelle di bronzo fosforoso. Sensibilità regolabile. Corrente massima **500 mA. a 30 V**. Protetto contro l'apertura. Adatto per proteggere dallo scasso: infissi, porte. Necessita della scheda di analisi **SS-TWN**. Contenitore in plastica. Dimensioni L49XL26XP15 mm. Peso 19 gr.

€ **8,00**

SV-VAM Vibratore autoadesivo **Marrone**. Caratteristiche tecniche come **ST-INB**

€ **8,00**



SS-470 Contatto **Switch ad asta**, **C.NC.NA** il sistema è azionato dal movimento di un asta metallica. Adatto per tapparelle, serrande, porte scorrevoli, cancelli, ascensori. Installazione sulla base del cassonetto centro serranda. Contenitore plastico rettangolare. Dimensioni base L55XL57XS32 mm. Dimensioni asta L32XD4 mm. Peso 76 gr.

€ **12,00**

SWITCH CONTATTI MAGNETICI PER PROTEZIONI PERIMETRALI



ST-475 Pulsante **antirapina** fissaggio a parete o nel tavolo. Contatti **C.NC.NA**. Terminali provvisti di **morsetti**. **Comando manuale** a pressione. Corrente **1 A. per 250 V**. Adatto per azionare sistemi **antirapina**, **chiamate telefoniche**, **telesoccorsi**. Contenitore materiale plastico. Forma rettangolare. Dimensioni L76XL23XP15 mm. Peso 15 gr. € **12,00**



SC-483 Pulsante **antirapina** ripristino a chiave. Quattro terminali provvisti di **morsetti**. **Comando manuale** a pressione. Contatto allarme e tamper **NC**. Corrente **1 A. per 75 Vcc**. Adatto per azionare sistemi **antirapina**, **chiamate telefoniche**, **telesoccorso**. Contenitore in ABS. Forma rettangolare. Dimensioni L76XL23XP15 mm. € **42,00**



ST-PAS Pedana **antirapina** contenitore in ABS. Contatto **NA** il sistema è azionato da una pedana, se **calpestata** chiude un contatto da **1 A. 250 V**. Il contatto rimane bloccato (chiuso), **si può sbloccare** (riaprire), con la **chiave** in dotazione. Adatto per azionare **chiamate telefoniche**, sistemi bloccaporte. Dimensioni L81XH79XP25 mm. Peso 120 gr. € **30,00**

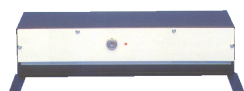

ST-480 Pedana **antirapina** contenitore in metallo. Contatto **NA** il sistema è azionato da una pedana, se **calpestata** chiude un contatto da **1 A. 250 V**. Il contatto rimane bloccato (chiuso), **si può sbloccare** (riaprire), con la **chiave** in dotazione. Adatto per azionare **chiamate telefoniche**, sistemi bloccaporte. Dimensioni L330XH130XP80 mm. € **70,00**

SENSORI: INERZIALI, ROTTURA VETRO, DI LIQUIDI E SISMICI



SS-TWN vedi pagina 19



SV-SIG Sensore **inerziale per inferriate**, grate, cancelletti, strutture metalliche. Rileva vibrazioni provocate dal: trapano, martello pneumatico, arnesi da scasso. Sistema di **rilevazione elettromeccanico** a sfera. Va installato direttamente a contatto del corpo da proteggere. Uscita **contatto NC**. Potenza 3 VA tensione Max 60 VA. Corrente Max 25 mA. Resistenza 30 Ω. Necessita della **scheda di analisi SS-TWN**. Collegamento con 4 fili, 2 NC. Allarme, 2 Tamper. Temperatura da -20° a 72°C. Grado di Protezione IP 65. Contenitore alluminio nero. Dimensioni L56XØ22 mm. Peso 107 gr. € **70,00**



SS-EB5 Sensore **shock piezoelettrico** rileva le vibrazioni e la rottura del vetro. Il piezo sollecitato dalle vibrazioni, **alimenta il circuito elettronico**, che discrimina i segnali e apre il contatto di allarme. Non necessita di tarature. Frequenza di lavoro da 500 a 1000 Hz. Area di rilevazione su **vetro da 1 a 4 metri**, indicato anche per legno, plastica, muro. Uscita contatto di allarme **NC**. Resistenza 22 Ω. Tempo di allarme da 2" a 30". Cavo da 2 metri circa, con 2 conduttori. Fissaggio biadesivo. IP 68. Temperatura -25 ° C +70°. Contenitore ABS **bianco**. Dimensioni H18XL18XS10 mm. Peso 31 gr. € **82,00**



SS-EM5 Sensore **shock piezoelettrico** rileva le vibrazioni e la rottura del vetro. Contenitore ABS **Marrone**. Le rimanenti caratteristiche sono identiche a **SS-EB5** € **82,00**



SD-SPC Sensore **doppia tecnologia** da interno. Rileva **urti violenti** e tentativi di **scasso** su: superfici metalliche, **rottura vetri** sia laminati che temperati fino a 6 mm di spessore, il **contatto magnetico** rileva **aperture di porte e finestre**. **Sensibilità regolabile**, Segnalazione di intervento ed evento tramite **led**. Uscita relè **NC**. Compatibile con qualsiasi centrale. Alimentazione 12 V. Assorbimento 26 mA. Contenitore ABS. Dimensioni sensore L130XH36XS24 mm. Dimensioni **magnete** L65XH15XS14 mm. Peso 94 gr. € **140,00**

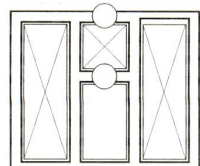

ST-IBC Rivelatore di impatto e magnetico, contro i tentativi di **scasso**. Regolazione **sensibilità** controllo automatico. Led per segnalazione taratura e memoria. Elevata immunità ai disturbi ambientali ed elettrici. Uscite separate di **allarme e manomissione** NC. **Connessione a morsetti**. Particolarmente Indicato per la protezione di porte, infissi, pareti, legno e ferro. Montaggio a giorno, in **qualsiasi posizione**. Alimentazione 12 V. Assorbimento 20 mA. Contenitore ABS. Dimensioni L25XH86XS21 mm. Peso 94 gr. € **62,00**



ST-IMC Rivelatore di impatto e magnetico, contro i tentativi di **scasso**. Contenitore ABS **Marrone**. Le rimanenti caratteristiche sono identiche a **ST-IBP** € **62,00**



SS-SUF Sensore di urti violenti, rileva tentativi di scasso. Rivelatore di vibrazioni ed impatto tramite sensore piezoelettrico. Sensibilità regolabile. Segnalazione di intervento ed evento tramite led tricolore escludibile. Uscite separate: allarme, manomissione. Installazione direttamente sul telaio di porte, grate e finestre, all'esterno. Compatibile con qualsiasi centrale di allarme. Contatto NC. Tempo di allarme 2". Tamper e antimanomissione uscite separate. Alimentazione da 9 a 16 V. Assorbimento 17 mA. Contenitore in alluminio pressofuso stagno con pressacavo e guarnizioni. Grado di protezione IP67. Dimensioni (L140 compreso pressacavo) L120XH28XS37 mm. Peso 130 gr.

€ 95,00



SR-RGV Sensore ambientale per la rottura del vetro a doppia tecnologia. Analizza 40,000 volte al secondo, la flessione e la frequenza di frantumazione del vetro. Jumper abilitazione memoria e led. Portata 9 metri quadri. Uscita NC. Alimentazione 12 V. Assorbimento 20 mA. Contenitore in plastica. Dimensioni L71XH49,5XP25 mm.

€ 80,00



SS-WA2 Rivelatore presenza acqua, oppure liquidi conduttivi. 4 punte sensoriali dorate. Sensibilità regolabile tramite trimmer. Uscita relè di allarme, tramite centralina può azionare idrovore, chiamata telefonica. Utile per le perdite di acqua, sotto il lavello, per il bagno, perdita di liquidi conduttivi, come vino e altro. Alimentazione 12 V. Assorbimento 15 mA. Contenitore in ABS. Dimensioni L70XH100XP29 mm. Peso 10 gr.

€ 60,00



SS-SRA Sonda antiallagamento. Uscita di Allarme O.C. a positivo, potenza 20 mA. Tramite SS-TIM, o centrali, con opportuni relè di potenza, può azionare: chiamata telefonica, idrovore ecc. Utile per controllo dei tombini di scarico, controllo del livello di fognature, controllo livello bottini e cisterne di liquidi in genere, purché conduttivi come Vino, succhi di frutta vari, bibite. Collegamento tramite 1,5 metri di cavo a tre fili colorati. Alimentazione 12 V. Assorbimento 10 mA. Contenitore ermetico in plastica. Grado di Protezione IP 68. Dimensioni del sensore H50XL25XS26 mm. Antenne Ø1,5X84 mm.

€ 235,00



SM-RGN Rilevatore di gas narcotico. Rileva etere, gas etilico, copertura 70 m² soglia sensibile 3%. Contiene un cicalino locale da 85 Db, un led indica la funzione, contatto relè NA per allarme. Risponde alle norme rilevazione gas UNIEN 50194. Altezza interruttori luce. Alimentazione da 11 a 14 Vcc. Assorbimento riposo 40 mA. Assorbimento in allarme 150 mA. Temperatura di esercizio da 0° a 40°. Contenitore un modulo 503. Grado di Protezione IP 44. Dimensioni del sensore H45XL45XS25 mm. Peso 25 gr.

€ 160,00



SA-V60 Microfono selettivo. Rileva lo scasso di superfici e strutture metalliche, muri di cemento armato, provocati da: martello pneumatico, lancia termica, testa di ariete. Area di copertura 50 m², 4 metri di raggio. Regolazione separata: perforazione, esplosione. Autotest ciclico, su entrambi i canali. Immune ai disturbi ambientali. Uscite: relè di allarme; contatto tamper. Alimentazione da 9 a 15 Vcc. Assorbimento 9 mA. Contenitore metallo IP30. Dimensioni L81XH101XP28 mm. Peso 380 gr.

€ 270,00

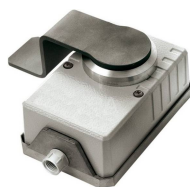

SA-V62 Microfono selettivo. Rileva lo scasso di: bancomat, casse continue. Rivela lo scasso e i colpi violenti, provocati da: martello pneumatico, lancia termica, testa di ariete. Area di copertura 50 m², 4 metri di raggio. Regolazione separata di: perforazione, esplosione. Autotest ciclico, su entrambi i canali. Immune ai disturbi ambientali. Uscite: relè di allarme; contatto tamper. Alimentazione da 9 a 15 Vcc. Assorbimento 9 mA. Contenitore metallo IP30. Dimensioni L81XH101XP28 mm. Peso 380 gr.

€ 285,00

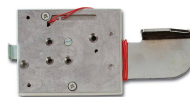

SA-PFS Piastra copri topa, adattamento e fissaggio del sensore sulla struttura da proteggere. Adatta per i microfoni SA-V60 e per il microfono SA-V62. Struttura metallica forata e filettata completa di viti e accessori. Dimensioni L81XH101XP2 mm.

€ 25,00

SA-PAS Piastra rotante di adattamento per fissaggio come la SA-PFS con leva in acciaio copri serratura con controllo della posizione. Completa di viti e accessori.

€ 130,00



SA-TPS Tester palmare. Adatto per verificare la funzionalità in modo operativo dei rivelatori sismici SA-V60 e SA-V62. Quanti rivelatori occorrono per una protezione efficiente. Alimentazione Batteria 9 V. Dimensioni L89XH89XP22 mm.

€ 70,00

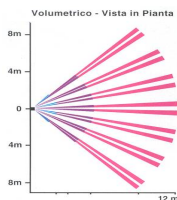

SV-SIM Infrarosso passivo **grandangolo** rivelatore volumetrico di sbalzi termici, provocati da **movimenti**. Portata **15 metri**. Sensibilità regolabile tramite jumper: alta, bassa. Segnalazioni delle funzioni tramite **led**, escludibile dal jumper. Uscita relè **NC**. Tamper **NC**. L'immunità ai disturbi ed alle radiofrequenze, lo rendono particolarmente adatto alle protezioni di **stanze chiuse**, **esenti da correnti d'aria**. Alimentazione 12 V. Assorbimento 15 mA. Contenitore in plastica. Dimensioni H120XL60XP40 mm. Peso 150 gr.

€ **22,00**



SV-DTM Doppia tecnologia (**Microonda ed infrarosso**), rivelatore volumetrico di movimento. Portata regolabile fino a 15 mt. Segnalazioni tramite **3 led**: giallo microonda, verde infrarosso, rosso memoria allarme. 4 Dipswitch di programma funzioni: avviso (accecamento o avaria di un sensore), tentativo di accecamento, OR allarme di un sensore dopo 5 movimenti, AND allarme di entrambi i sensori, led attivati e disattivati. Inibizione e memoria di **avvenuto allarme**. Uscite: **NC** relè allarme, **NC** tamper, **Avviso** Accecamento o avaria. La sua affidabilità lo rende indispensabile e sicuro per protezioni industriali, banche, oreficerie, farmacie, chiese, saloni, ed in **ambienti con correnti d'aria**, oggetti sospesi, pareti mobili, specchi. Alimentazione 12 V. Assorbimento 40 mA. Contenitore in plastica. Dimensioni H95XL68XP46 mm. Peso 77 gr. + snodo 8 gr.

€ **45,00**

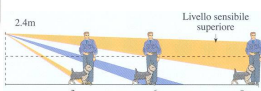
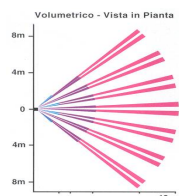

SR-KDA Doppia tecnologia (**Microonda ed infrarosso**), rivelatore volumetrico di movimento. Tecnologia a **microprocessore**, discriminante la **presenza di animali** fino a **34 Kg**. Circuito a **compensazione di calore** brevettato (US p. 5,629,676). Portata **regolabile da 0 a 12 mt**. Segnalazioni con tre led, giallo, rosso, verde. Jumper selezione led attivati e disattivati. Uscita relè **NC**. tamper **NC**. Memoria opzionale con reset. L'alta affidabilità e la discriminazione di **animali di piccola taglia**. Alimentazione 12 Vcc. Assorbimento 18 mA. Contenitore in plastica. Dimensioni H106XL60XS47 mm. Peso 125 gr.

€ **75,00**



SD-SWI Doppia tecnologia (microonda **microstrip impulsata**, infrarosso a **doppio elemento**). Antimask, autotest. Portata **regolabile da 4 a 15 metri**. Due livelli di sensibilità selezionabili. Dipswitch, di attivazione e disattivazione: Mask, Blind, Led, Set. **Resistenze di bilanciamento** selezionabili, i valori sono conformi alle centrali standard. Microonda 8 dbm 10,525 GHz. Immunità RFI 0,1/500MHz 3 V/m. Tempo di **allarme 3"**. Relè NC 100 mA. Alimentazione 12 V. Assorbimento in **standby 20 mA**, in allarme 44 mA. Contenitore in plastica. Completa di snodo. Dimensioni H108XL64XS46 mm. Peso 120 gr.

€ **45,00**

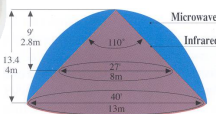

ST-IRZ Infrarosso passivo da **soffitto a 360°** rivelatore volumetrico di movimento. Lente di fresnel 24 fasci. Installato a 3,8 metri H. Copertura **Ø 8 metri**. Selezione impulsi 1-2-3 tramite jumper. **Led rosso** segnalazioni funzioni. Uscita allarme NC. Uscita Tamper NC. Particolarmente adatto per **protezioni circolari di saloni**, di stanze chiuse, e di ambienti esenti da correnti d'aria. Contenitore tronco circolare in plastica ABS. Alimentazione 12 V. Assorbimento 12 mA. Dimensioni 90x26 mm. Peso 70 gr.

€ **28,00**

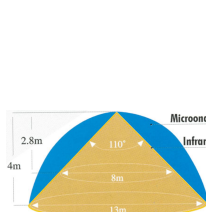

SR-LPR Doppia tecnologia da **soffitto a 360°** (**Microonda ed infrarosso**), rivelatore volumetrico di movimento. Tecnologia a **microprocessore**, portata **microonda regolabile**. Memoria opzionale con reset. Segnalazioni con tre led, giallo, rosso, verde. Jumper selezione led attivati e disattivati. Controllo della temperatura a **microcontrollore**. Uscita relè **NC**. Tamper **NC**. Indispensabile per proteggere **ambienti disturbati** da insetti e da **correnti d'aria**; oppure quando le pareti risultano occupate. Alimentazione 12 V. Assorbimento 25 mA. Contenitore in plastica. Dimensioni D135XS27 mm. Peso 120 gr.

€ **120,00**

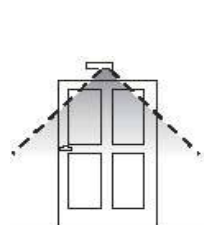

SV-GFB Sensore **doppia tecnologia a tenda**. Regolazione della MW; 5 Metri. MW 24 GHz. Angolo di apertura 140°X15° su 2 piani. Immunità RFI 30V/m (da 1 a 5000 Mhz). Protezione alle manomissioni. Installazione a parete indicato sui vani di **porte o finestre**. Alimentazione 12 Vcc. Assorbimento 40 mA. Compensazione Temperatura da -5° a +55°c. Contenitore ABS **Bianco** Dimensioni L110XH31XP26 mm. Peso 85 gr.

€ **55,00**

SV-GFM Sensore **doppia tecnologia a tenda**. Contenitore ABS **Marrone**. Dimensioni L110XH31XP26 mm. Peso 85 gr. Le rimanenti caratteristiche sono come **SV-GFB**

€ **55,00**

RILEVATORI VOLUMETRICI INFRAROSSO DOPPIA TECNOLOGIA

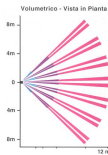

SV-MIL Infrarosso passivo **grandangolo** rivelatore volumetrico di sbalzi termici, provocati da **movimenti**, montato su modulo **Living**, o **SV-IMB** bianco. Portata **6 metri**, 110°, su 9 fasci. Doppio **sensore** filtrato. Led Segnalazioni funzioni. Uscita relè **NC**. Indispensabile per proteggere appartamenti e ambienti di **alto stile**. Contenitore ABS. Alimentazione 12 V. Assorbimento 13 mA. Dimensioni P45XH25XS40 mm. Peso 30 gr.

€ 30,00



SM-MIR Infrarosso passivo **grandangolo** rivelatore volumetrico. Autotest microprocessore all'accensione in 60". Portata **regolabile da 0,50 a 10 metri**. Angolo di copertura: orizzontale 110°, su 9 fasci, verticale 70° su 3 livelli. Segnalazioni funzioni tramite **led**. Funzione stand-by. Uscita relè **NC**. Memoria di allarme. Indispensabile per proteggere appartamenti e ambienti di **alto stile**. Alimentazione 12 Vcc. Assorbimento 14 mA. Contenitore ABS. Protezione IP 54. Dimensioni P45XL45XS25 mm. Peso 30 gr.

€ 90,00



SM-MIG A richiesta sui **seguenti moduli**: ABB Chiara. ABB elos scuro. Ave blanc, noir. Axolute scuro o chiaro, argento. Lengrand cross chiaro. Gewiss System scuro o chiaro, playbus scuro. Chorus argento. Intenational scuro, light, living, magic, matix. Light tech argento. Vela scuro o chiaro. Idea scuro o chiaro. Eikon scuro o chiaro. Eikon argento. Plana chiaro o silver. Le rimanenti caratteristiche sono come **SM-MIR**

€ 90,00

SM-MIT Infrarosso passivo con lente a **tenda**, rivelatore di **movimento** nel settore protetto. adatto per **finestre e corridoi**. Le rimanenti caratteristiche sono come **SM-MIR**

€ 90,00

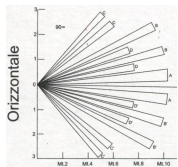

SM-MDX Doppia tecnologia (**Microonda** 10.525 Ghz. **ed infrarosso**) da incasso. Portata **8 metri**. Apertura: orizzontale 120°, verticale 90°. Microprocessore, **modalità AND**. Antiaccecamento 5 cm. Protezione **antistrisciamento** 180°. Led segnalazione attività, memoria di allarme. Uscita relè **NC**. Installazione a parete, **altezza max dal pavimento 1,2 metri**. Alimentazione 12 Vcc. Assorbimento 15 mA. Temperatura da -10 a 50°. Contenitore ABS. Protezione IP 54. Dimensioni L25XH45XS45 mm. Peso 38 gr.

€ 130,00

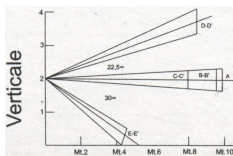

SM-MDG A richiesta sui **seguenti moduli**: ABB Chiara. ABB elos scuro. Ave blanc, noir. Axolute scuro o chiaro, argento. Lengrand cross chiaro. Gewiss System scuro o chiaro, playbus scuro. Chorus argento. Intenational scuro, light, living, magic, matix. Light tech argento. Vela scuro o chiaro. Idea scuro o chiaro. Eikon scuro o chiaro. Eikon argento. Plana chiaro o silver. Le rimanenti caratteristiche sono come **SM-MDX**

€ 130,00

SM-MDP Doppia tecnologia (**Microonda** 10.525 Ghz. **ed infrarosso**) da incasso. Installazione dal **pavimento 2,2 metri**. Le rimanenti caratteristiche sono come **SM-MDX**

€ 130,00

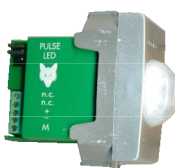
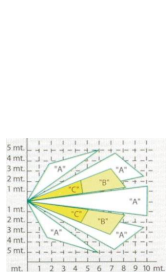

SJ-WSM Infrarosso passivo **grandangolo** rivelatore volumetrico di sbalzi termici, provocati da **movimenti**, montato su un modulo **MAGIC BTICINO 503**. Portata **10 metri 140°**. **Sensibilità regolabile** tramite jumper: alta, bassa. **Segnalazioni funzioni** tramite **led**, escludibile dal jumper. Uscita stato solido **nc**. A richiesta può essere montato sui seguenti moduli: **SJ-WAB** AVE BLANC. **SJ-WAN** AVE NOIR. **SJ-WGN** SYSTEM GEWISS NERO. **SJ-WGP** PLAYBUS GEWISS. **SJ-WGB** SYSTEM GEWISS BIANCA. **SJ-WLB** LIGHT BTICINO. **SJ-WIT** TECH. **SJ-WSL** LIVING INTERNATIONAL. **SJ-WBL** BTICINO LIVING. **SJ-WIB** IDEA BIANCA. **SJ-WIN** IDEA NERA. Alimentazione 12 V. Assorbimento 9 mA. Contenitore in plastica. Dimensioni P44XL31XS18 mm. Profondità con lente 52 mm. Peso 38 gr.

€ 90,00



ST-AIM Rilevatore **infrarosso accendiluci**. Crepuscolare luminosità regolabile giorno/notte. Portata **7 metri**. Lampada accesa tempo regolabile da 8" a 3,30'. Carico **max 1 KW**. Angolo di rilevamento 120°. **Led** segnalazione movimento. Tempo di stabilizzazione 30". Alimentazione 220 V. 50/60 Hz. Assorbimento 1 W. Temperatura di lavoro da -10° a 40°C. Contenitore ABS IP 40. Dimensioni L48,6XH22XS51,6 mm. Peso 75 gr.

€ 75,00

ST-LUX Rilevatore **infrarosso accendiluci** automatico. Crepuscolare luminosità regolabile giorno/notte. Portata **10 metri**. Lampada accesa tempo **regolabile da 8" a 3,30'**. Carico **max 600 W**. Alimentazione 220 V. Assorbimento 20 mA. Temperatura di lavoro da 0° a 40°C. Contenitore ABS IP 40. Dimensioni L25XH45XS45 mm. Peso 75 gr.

€ 90,00



ST-LUG A richiesta si può avere montato sui seguenti moduli: ABB Chiara. ABB elos scuro. Ave blanc, noir. Axolute scuro o chiaro, argento. Lengrand cross chiaro. Gewiss System scuro o chiaro, playbus scuro. Chorus argento. Intenational scuro, light, living, magic, matix. Light tech argento. Vela scuro o chiaro. Idea scuro o chiaro. Eikon scuro o chiaro. Eikon argento. Plana chiaro o silver.

€ 125,00



SV-SLI Rilevatore **infrarosso passivo a tenda**, Sensore duale a bassissimo rumore, € **30,00**
portata **8 metri** trasmissione in allarme 3". Led segnalazione allarme. Compensatore temperatura **immune a correnti d'aria**. Adatto per un utilizzo **esterno protetto**, per balconi coperti, finestre, lucernari, porticati. Il sensore rileva **movimenti trasversali**. da evitare però qualsiasi esposizione diretta agli agenti atmosferici pioggia, raggi solari diretti sulla lente. Relè NC stato solido. Tamper NC microswitch. Alimentazione 12 Vcc. Assorbimento 15 mA. Contenitore ABS **Bianco**. Dimensioni L28XH95XS35 mm. **€ 30,00**

SV-SLM Rilevatore infrarosso a tenda **Marrone**. Stesse caratteristiche del **SH-SLI**.



SV-DBS Rilevatore **doppia tecnologia a tenda AND**, Sistema automatico antiaccecamento, portata **8 metri** trasmissione in allarme 3". Led RGB segnalazioni. Compensatore temperatura **immune a correnti d'aria**. Adatto per un utilizzo **esterno protetto**, per balconi coperti, finestre, lucernari, porticati. Il sensore rileva **movimenti trasversali**. da evitare qualsiasi esposizione diretta agli agenti atmosferici pioggia, raggi solari diretti sulla lente. Relè NC stato solido. Tamper NC microswitch. Alimentazione 12 Vcc. Assorbimento 10 mA. Contenitore **Bianco**. Dimensioni L28XH95XS35 mm. Peso 106 gr. **€ 50,00**

SV-DMS Rilevatore **doppia tecnologia a tenda AND**. Contenitore **Marrone**. Dimensioni L28XH95XS35 mm. Peso 106 gr. Stesse caratteristiche della doppia tecn. **SV-DBS**. **€ 50,00**

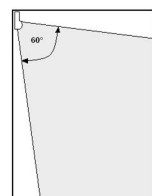

SV-DTF Doppia tecnologia da interno ed esterno a tenda. Portata: 12 metri Interno, **8 metri esterno**. Doppio sensore piroelettrico, che generano unico fascio infrarosso. Microonda con guida a tenda. I **due sensori** sono sincronizzati su un **apertura di 7,5°**. Regolazione della sensibilità per ogni singolo sensore. Allarme, antimascheramento e tamper uscite **separate a relè**. Funzioni: infrarosso, microonda, allarme, segnalate da singoli led disattivabili. Adatta per la protezione degli infissi tra **persiana e finestra**, balconi protetti da sottotetti, evitare l'installazione con il sole diretto frontale, antimeridiano e pomeridiano. Installazione a parete altezza 2,10 metri dal pavimento. Contenitore ABS. Protezione **IP 54**. Dimensioni H115XL45XP40 mm. Peso 90 gr. **€ 80,00**



SV-TEG Tripla tecnologia **grandangolo** da esterno. **2 Sensori dual PIR** + microonda € **80,00**
10,525 Ghz. Filtro UV. Portata 12/14 metri. Copertura orizzontale **60°**. Regolazione sensibilità. 3 led solo in GVR. Allarme e tamper. Non installare a pioggia o contro il sole. Installazione 0,80/1,20 metri dal pavimento. Relè NC stato solido. Tamper apertura NC pulsante. Protezione **IP 65**. Temperatura -20°+55°. Alimentazione 12 Vcc. Assorbimento 35 mA. Dimensioni H160XL48XP62 mm. Peso 90 gr.

SV-TET Tripla tecnologia a **tenda** da esterno. **2 Sensori dual PIR** + microonda € **80,00**
10,525 Ghz. Stesse caratteristiche della tripla tecnologia **SV-TEG**.



SV-TEP Tripla tecnologia Pet Immune da esterno. **2 Sensori dual PIR** + microonda € **80,00**
10,525 Ghz. Discrimina piccoli animali. caratteristiche della tripla tecnologia **SV-TEG**.



SE-TWI Sensore **infrarosso da esterno** a tripla tecnologia, microonda 10.525 € **140,00**
GHz e doppio sensore infrarosso. Regolazione **portata microonda da 5 a 15 metri**. Regolazione meccanica inclinazione sensore infrarosso inferiore su 3 posizioni A-B-C. Copertura 15 metri, angolo 90°. **Otto zone** di rilevazione per sensore. Tecnologia Digital Signal Processing. Tre led segnalazione. Programmazione sia in **AND** sia in **OR**, in OR. Luce immune fino a 10000 Lux. Installazione **esterno a parete** altezza da 0,8 a 1,4 metri, consigliato; **1 metro**. Contatto allarme NC 100 mA. Alimentazione 12 V. Assorbimento: in riposo 1,5 mA, in allarme 12 mA. Contenitore ABS. Protezione **IP 54**. Dimensioni H270XL80XP87 mm. Peso Kg. 0,160.



SP-XDM Rilevatore tripla tecnologia infrarosso dual. Corredato di griglie di mascheramento per ottenere tende o protezioni mirate. Portata regolabile **10 metri**, angolo di copertura max 90°. Altezza di fissaggio da 1,8 a 2,4 metri. Zone sensibili 24/78. Segnalazione led multicolore. Triplo antimask. Uscite: guasto, relè. Tamper **NC**. Analizza e **discrimina disturbi** ambientali, animali da cortile fino a 25 Kg. Indicata per proteggere: giardini, balconi, terrazze, passaggi. Alimentazione 12 V. Assorbimento 24 mA. Contenitore ABS. Grado di protezione IP 55. Dimensioni H186XL74XP11 mm. Peso 500 gr. **€ 295,00**

SENSORI INFRAROSSO E BARRIERE DA INTERNO ESTERNO

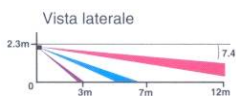

SV-VXI Rilevatore infrarosso dual. Corredato di etichette di mascheramento per ottenere tende o protezioni mirate. Portata regolabile fino a **12 metri**, angolo di copertura 90°. Altezza di fissaggio da 0,8 a 1,2 metri. Zone sensibili 12/14. Doppio led di segnalazione. Antimask opzionale. Uscite: guasto, relè. Tamper **NC**. Analizza e **discrimina disturbi** ambientali e animali da cortile. Particolarmente efficiente per proteggere: giardini, balconi, terrazze, passaggi. Alimentazione 12 V. Assorbimento 20 mA. Contenitore in plastica. Grado di protezione IP 55. Dimensioni H186XL74XP11 mm. Peso 500 gr.

€ **190,00**

SV-VXD Doppia tecnologia microonda infrarosso dual. Regolazione sensibilità microonda. Assorbimento 35 mA. Peso 600 gr. Le rimanenti caratteristiche come **SV-VXI**

€ **270,00**

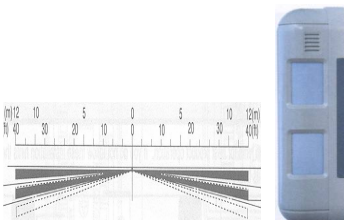

SV-BX8 Rilevatore doppio infrarosso passivo doppia **tenda per esterno**. Tecnologia a **microprocessore**. Portata regolabile fino a **24 metri**, **12 metri per ciascuno lato**, spessore della tenda 1,2 metri. Fissaggio sensore max altezza 1,2 metri. Segnalazione tramite **led** escludibile. Uscita relè. Tamper **NC**. Analizza e **discrimina disturbi** ambientali e **animali da cortile**. Particolarmente efficiente per proteggere: giardini, balconi, terrazze, passaggi, pareti, **ponteggi edili**, Alimentazione 12 V. Assorbimento 38 mA. Contenitore in plastica. Grado di protezione IP 55. Dimensioni H233XL55XP69 mm. Peso Kg. 0,400.

€ **190,00**

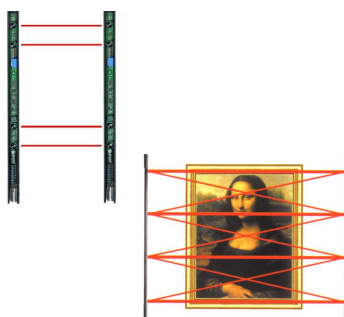

SM-BMC Barriera filare ad **infrarossi attivi**. Protezione lineare **30 metri da interno**. Rilevazione a **2 doppi raggi** sincronizzati. Scelta del controllo OR/AND. Led funzione e allineamento. Uscita relè **NC**. Tamper su ogni barra. Installazione tra finestra e persiana o tapparella. Alimentazione 12 V. Assorbimento **40 mA**. Temperatura lavoro da - 25° a + 55°. Contenitore **a misura Nero** in alluminio anodizzato, cover policarbonato. Protezione **IP 54**. Dimensioni **L25XH500XP25** mm. Peso 2 barre 1300 gr.

€ **245,00**

SN-BMU Barriera filare ad **infrarossi attivi**. Rilevazione **4 doppi raggi** **AND/OR**. Dimensioni **L25XH1000XP25** mm. Le rimanenti caratteristiche sono come **SV-BMC**

€ **325,00**

SM-BMQ Barriera filare ad **infrarossi attivi**. Rilevazione **4 doppi raggi** **AND/OR**. Dimensioni **L25XH1500XP25** mm. Le rimanenti caratteristiche sono come **SV-BMC**

€ **370,00**

SD-BTE Barriera filare ad **infrarossi attivi**. Protezione lineare **30 metri interno; 15 esterno**. Rilevazione a **3 doppi raggi** sincronizzati. Orientamento a 180°. Led allineamento su RX buzzer su TX. Uscita relè **NC**. Tamper su ogni barra. Installazione esterne. Assorbimento **95 mA**. Protezione IP65. Dimensioni **L30XH560XP30** mm. Peso 2 barre 1600 gr. Le rimanenti caratteristiche sono come **SV-BTE**

€ **205,00**

SM-BSE Barriera filare ad **infrarossi attivi**. Rilevazione **6 doppi raggi** **AND/OR**. Dimensioni **L30XH1120XP30** mm. Le rimanenti caratteristiche sono come **SV-BTE**

€ **240,00**

SM-BOE Barriera filare ad **infrarossi attivi**. Rilevazione **8 doppi raggi** **AND/OR**. Dimensioni **L30XH1520XP30** mm. Le rimanenti caratteristiche sono come **SV-BTE**

€ **295,00**

SM-BDE Barriera filare ad **infrarossi attivi**. Rilevazione **10 doppi raggi** **AND/OR**. Dimensioni **L30XH2000XP30** mm. Le rimanenti caratteristiche sono come **SV-BTE**

€ **425,00**



SD-BET Barriera **doppio infrarosso** attivo sincronizzato allarme in **AND**. Portata **Interno 5/60 metri, Esterno 5/30 metri**. Mirino di allineamento con **Led**. Test segnale. Buzzer per walk test. Selezione di 8 frequenze, per l'installazione di 32 coppie stesso bus. Sensibilità regolabile da 50 a 700 mS. Guadagno automatico. Uscita relè **NC**. Tamper ricevente **NC**. Temperatura lavoro da - 25° a + 55°. Alimentazione 12 V. Assorbimento 100 mA. Contenitore policarbonato **antigelo** IP54. Dimensioni L73XH205XP80 mm.

€ **90,00**

SD-BES Barriera **doppio infrarosso**. Portata **Interno 30/120 metri, Esterno 30/60 metri**. Assorbimento **120 mA**. Le rimanenti caratteristiche sono come **SD-BET**.

€ **100,00**

SD-BEC Barriera **doppio infrarosso**. Portata **Interno 60/200 metri, Esterno 60/100 metri**. Assorbimento **150 mA**. Le rimanenti caratteristiche sono come **SD-BET**.

€ **120,00**

SD-BCE Barriera **triplo infrarosso** attivo sincronizzato allarme in **AND**. Portata **Interno 100/750 metri, Esterno 100/250 metri**. Assorbimento **180 mA**. Dimensioni L95XH270XP100 mm. Le rimanenti caratteristiche sono come **SD-BET**.

€ **165,00**

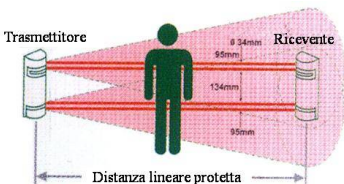

SA-BM6 Barriera a microonde da **esterno**, portata regolabile **200 metri**. Frequenza 10,525 GHz. 5 canali per installazioni incrociate. Sincronismo filare. Led segnalazione eventi. **Immune alle intemperie**, piccoli animali. La figura accanto rappresenta la protezione ottenibile tra il **TX** e **RX**. Antimanomissione **NC**. Relè allarme **NC**. Temperatura lavoro da - 40° a + 65°. Alimentazione 12 V. Assorbimento coppia 70 mA. Contenitori in policarbonato bianco IP 65. Dimensioni L113XH158XP46 mm. Peso 820 gr.

€ **1.010,00**



SR-REM Ronzatore piezoelettrico (Cicalino). Alimentazione 12 V. Assorbimento 35 mA. 80 Db 1 Metro. Freq. 3400 Hz. Utile per segnalare il tempo di uscita e il tempo d'ingresso. Contenitore plastico con alette di fissaggio. Dimensioni L22XL16XH16 mm. € 5,00



SA-MSP Micro sirena piezoelettrica bitonale con staffa di fissaggio in acciaio. Pressione acustica 105 dB. Frequenza da 1500 a 4000 Hz. Utile per interno apparecchiature come allarme, antifurto da interno, su macchine operatrici. Alimentazione 12 Vcc. Assorbimento 200 mA. Contenitore Abs Stagno, non da immersione, con di 15 Cm. di filo polarizzato per il collegamento. Dimensioni L58XH40XP45 mm. Peso 48 gr. € 10,00



SV-SET Sirena bitonale con diffusore esponenziale magnetodinamico alta resa. Pressione acustica 130 dB. Potenza 40 W. Utile come sirena di soccorso, per allarme esterno. Installazione dentro cassonetti di tapparelle, in altri luoghi protetti, in auto fissaggio tramite la staffa orientabile. Alimentazione 12 V. Assorbimento 1,5 A. Contenitore in plastica ABS. Dimensioni di ingombro L105XH80XP90 mm. Peso 0,700 Kg. € 35,00

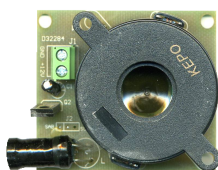

SS-SPI Sirena bitonale con un diffusore alta resa piezoelettrico. Pressione acustica 105 dB. Collegamento con morsetti polarizzati. Utile come deterrente di allarme interno. Come allarme su macchine operatrici. Fissaggio interno su apparati, tramite i fori di fissaggio. Alimentazione 12 Vcc. Assorbimento 80 mA. Contenitore in circuito a giorno con fori di fissaggio. Dimensioni di ingombro L53XH46XP31 mm. Peso 45 gr. € 17,00



ST-SB2 Sirena bitonale con due diffusori piezoelettrici. Pressione acustica 100 dB. Utile come deterrente di allarme interno. Come allarme su macchine operatrici. Fissaggio a parete, oppure sul pannello, tramite alette di fissaggio. Alimentazione 12 V. Assorbimento 100 mA. Contenitore in plastica con alette di fissaggio, distanza tra i fori 92 mm. Dimensioni di ingombro L84XH54XS32 mm. Peso Kg. 0,100. € 17,00



SS-SPS Sirena bitonale con un diffusore alta resa piezoelettrico. Pressione acustica 120 dB. Collegamento con morsetti polarizzati. Circuito antimanomissione contro: l'apertura e lo strappo dal muro. Utile come deterrente di allarme interno. Fissaggio a parete. Alimentazione da 9 a 15 Vcc. Nominale 12 Vcc. Assorbimento 350 mA. Contenitore plastica ABS bianca. Dimensioni di ingombro L136XH96XP45 mm. Peso 170 € 15,00



SS-610 Sirena bitonale con un diffusore alta resa piezoelettrico. Pressione acustica 115 dB. Collegamento con morsetti polarizzati. Utile come deterrente di allarme interno. Come allarme su macchine operatrici. Fissaggio a parete, tramite i fori di fissaggio interni. Alimentazione 12 V. Assorbimento 200 mA. Contenitore in plastica bianco con fori di fissaggio. Dimensioni di ingombro L101XH139XP40 mm. Peso Kg. 0,400 € 18,00



SA-SLQ Sirena bitonale con diffusore piezoelettrico e lampeggiatore incorporato. Pressione acustica 105 dB. Frequenza da 1500 a 3500 Hz. Utile come sirena di soccorso, per allarme esterno. Installazione a vista per la visibilità del lampeggiatore, su pareti in luoghi protetti. Alimentazione 12 V. Assorbimento 170 mA. Contenitore ABS completa di 15 Cm. di filo polarizzato. Dimensioni L73XH123XS47 mm. Peso 109 gr. € 16,00



SV-MDL Sirena bitonale da interno. Pressione acustica 110 dB a 1 mt. Circuito a microprocessore. Due suoni di allarme programmabili, bitonale e tritonale, 1 suono intermittente, un suono continuo. Suono di preallarme. Temporizzazione 5 minuti certificato IMQ, oppure continuo non certificato IMQ. Comando di allarme: positivo a dare o mancare, negativo a dare o mancare. Doppio tamper, antiaperture anti strappo. Protetta contro l'inversione di polarità. Alimentazione 12 V. Contiene batteria (Ni-Mh) 8,4 V. 800 mA. Assorbimento 170 mA. Temperatura lavoro da - 25° a + 50°. Contenitore ABS bianco. Protezione IP44. Dimensioni L100XH155XP53 mm. Peso 370 gr. € 86,00

SIRENE ELETTRONICHE INTERNE E LAMPEGGIANTE ESTERNE



SS-SLF Sirena lampeggiante esterna, Lampada 10 W a siluro. Altoparlante magneto-dinamico. Pressione sonora 120 dB a 1m. Protetta contro inversioni di polarità. Allarme a caduta di alimentazione esterna da 5/10 V. Tamper manomissione e strappo NC. Tempo d'installazione 20". Tempo di ripristino ciclo di allarme 20". Durata max allarme 3,5 minuti. Frequenza tono 1724 - 2475 Hz. Base tempo Flash/Sirena 1,7 Hz. Conforme alle norme CEI 79-2 II° Livello. Alimentazione carica batteria 13,8 Vcc. Assorbimento: 19 mA (a riposo); 2 A (in allarme). Può contenere batteria 12 V. 2 Ah, in allarme funziona solo con batteria interna. Contenitore ABS, doppio guscio antiperforazione antischiuma. Grado protezione IP 34. Installazione esterna a parete. Temperatura di esercizio da - 25° a + 60° C. Dimensioni H250XL190XP110 mm. Peso 1,450 Kg.

€ 65,00



SV-SPL Sirena lampeggiante esterna. lampeggiatore frontale a led posizionato in basso. Led segnalazione: inversione polarità batteria, stato impianto acceso spento. Comando d'allarme a caduta di positivo. Tamper manomissione e strappo NC. Circuito antimanomissione temporizzato contro: l'apertura, lo strappo dal muro, il taglio dei cavi, durata max allarme 3,5 minuti, mentre il lampeggiatore rimane attivo fino ripristino. Diffusore esponenziale magnetodinamico. Pressione acustica 104 dB. Potenza 15 W. Alimentazione 13,8 Vcc. Può contenere batteria 12 V 2,2 Ah. Assorbimento in riposo 1 mA. Assorbimento in allarme 1,5 A. Contenitore in policarbonato anticorrosione con sottocoperchio in acciaio zincato antischiuma. Protezione IP 34. Temperatura di esercizio da - 25° a + 55° C. Dimensioni di ingombro L222XH285XS90 mm. Peso 2,300 Kg.

€ 72,00



SV-SPF Sirena lampeggiante esterna. Contenitore ABS sottocoperchio in acciaio zincato antischiuma. Protezione IP 34. Dimensioni di ingombro L222XH285XS90 mm. Peso Kg. 2,500. Le rimanenti caratteristiche sono come **SV-SPL**

€ 88,00



SV-SVL Sirena lampeggiante esterna. Segnalazione eventi e lampeggiatore a Led. Circuito antimanomissione temporizzato contro: l'apertura, lo strappo dal muro, il taglio dei cavi, durata max allarme 4 minuti, mentre il lampeggiatore rimane attivo fino ripristino. Segnalazioni: batteria scarica, stato impianto ON/OFF (istantaneo e/o permanente). Ingresso inibizione sirena. Comando allarme programmabile NC. NA. Bilanciato, con positivo o negativo a dare o mancare. Circuito a microprocessore protetto da inversioni di polarità. Alimentazione 13,8 Vcc. Assorbimento: in riposo 3 mA, in allarme 1,4 A. Può contenere batteria 12 V. 2 Ah. Base e coperchio in ABS avorio, (per richieste numeriche anche colorazioni metallizzate). Circuito antischiuma (la versione antiperforamento codice **SE-SVA**). Dimensioni H292XL238XP100 mm. Peso 2.4 Kg.

€ 88,00



SV-DOG Sirena bitonale lampeggiante da esterno. Antischiuma, antischock, antiperforazione. Lampeggiatore a led 4 comandi selezionabili. Pressione acustica 105 dB. Circuito a microprocessore che gestisce i seguenti programmi: il lampeggiatore che indica varie funzioni tramite lampeggi differenziati. 4 suoni compresa campana. Allarmi liberi o limitati. Selezione di 4 tempi 3-5-10'. Segnalazioni: stato impianto ON/OFF (istantaneo e/o permanente), batteria scarica ogni 32 giorni autotest. Comando allarme programmabile positivo o negativo a mancare. Uscite separate: anomalia, doppio tamper. Può contenere batteria 12 V. 2,2 Ah. Alimentazione 12 V. Assorbimento 1,5 A. Temperatura di esercizio da - 25° a + 60° C. Contenitore plastico ABS, doppio fondo acciaio. Grado di protezione IP44. Dimensioni L210XH330XS115 mm. Peso Kg. 2,160.

€ 195,00



SV-DOP Sirena bitonale lampeggiante da esterno. Sistema antiperforazione con uscita NC. Le rimanenti caratteristiche sono come **SV-DOG** risponde al III Livello IMQ

€ 230,00



SV-MUR Sirena bitonale lampeggiante da esterno. Antischiuma, antischock, antiperforazione. Lampeggiatore a led 4 comandi selezionabili. Pressione acustica 105 dB. Circuito a microprocessore che gestisce i seguenti programmi: il lampeggiatore che indica varie funzioni tramite lampeggi differenziati. 4 suoni compresa campana. Allarmi liberi o limitati. Selezione di 4 tempi 3-5-10'. Segnalazioni: stato impianto ON/OFF (istantaneo e/o permanente), batteria scarica ogni 32 giorni autotest. Comando allarme programmabile positivo o negativo a mancare. Uscite separate: anomalia, doppio tamper. Può contenere batteria 12 V. 2,2 Ah. Alimentazione 12 V. Assorbimento 1,5 A. Temperatura di esercizio da - 25° a + 60° C. Contenitore plastico ABS, doppio fondo acciaio. Grado di protezione IP44. Dimensioni L236XH312XS109 mm. Peso Kg. 2,300.

€ 256,00



SV-MUP Sirena bitonale lampeggiante da esterno. Sistema antiperforazione con uscita NC. Le rimanenti caratteristiche sono come **SV-MUR** risponde al III Livello IMQ

€ 270,00



SS-CAM Centrale antincendio **monozona** a microprocessore, incorpora rivelatore multicriterio di fumo ad effetto Tyndall, e termico allarme a 60°. Studiata per il controllo delle porte tagliafuoco, oltre al comando ne controlla l'effettiva chiusura. Segnalazione acustica differenziata, ed ottica **FIRE**. Segnalazione eventi tramite 3 led. Supporta 15 rivelatori convenzionali esterni, oppure 2 di gas. Comanda massimo 6 elettromagneti per porte tagliafuoco. Pulsante reset. Installazione a parete. Alimentazione 220 V. Assorbimento 100 mA. Carica batterie 24 V 120 mA. Uscita per 2 batterie esterne 12 Volt 1,2 Ah. Temperatura di lavoro da - 1 0° a + 50° C. Contenitore ABS autoestinguente UL94-VO. Grado di protezione IP 32. Dimensioni L280XP113XH71 mm. Peso 700 gr. € **ND**



SF-CFD Centrale **convenzionale antincendio** a microprocessore con 2 zone. Ogni zona supporta 20 rilevatori attivi (Assorbimento singolo rilevatore in attesa 50 µA in allarme 25 mA); più 12 passivi, fino ad un massimo di 32 sensori; come pulsanti, barriere, purché non alimentati dalla zona. Segnalazione singolo evento a led. Tre password di accesso controllo e comando su tre diversi livelli di autorità. Programmazione (tramite tasti del frontalino) zone in modalità: preallarme, allarme, test, manutenzione. Uscite tacitabili ed escludibili: sirene, chiamata telefonica. 2 uscite O.C. Ripetizione allarme zone. 2 uscite relé allarme incendio e guasto. 2 uscite supervisionate preallarme incendio. Alimentazione ausiliaria 24Vdc. Alimentazione 220 V. 50/60 Hz. Carica batteria in tampone, 27,6 V. 1,5 A. Può contenere 2 batterie 12 V. 7,2 Ah. Temperatura di lavoro da - 5° a + 45°C. Umidità 95 %. Protezione IP 40. Contenitore metallo verniciato. Dimensioni L350XH290XP95 mm. Peso 3,5 Kg. Certificate **EN54-2, EN54-4 CPD** € **246,00**



SF-CFQ Centrale **convenzionale antincendio** a 4 zone. Alimenta 80 rilevatori, 128 pulsanti. 4 uscite O.C. allarme zona. Le rimanenti caratteristiche sono come **SF-CFD** € **280,00**

SF-CFS Centrale **convenzionale antincendio** a 6 zone. Alimenta 120 rilevatori, 192 pulsanti. 6 uscite O.C. allarme zona. Le rimanenti caratteristiche sono come **SF-CFD** € **310,00**



SF-EPU Centrale **antincendio indirizzata a 16 bit**, un loop 127 indirizzi (rivelatori di fumo, temperatura, multicriterio, pulsanti tutti indirizzati), Sette isolatori indirizzabili, 100 isolatori passivi. 63 zone indipendenti. Programmazione da tastiera, oppure con software dedicato **SF-SGR** tramite PC, il quale gestisce le mappe grafiche, può essere interfacciata in rete LAN, fino a 64 tra centrali e pannelli **SF-RIP**. Uscite optoisolato **RS232/USB, RS-485**. Display alfanumerico retroilluminato 128X64 punti. Memoria 999 eventi non volatile, scaricabile. Controllo stato e manutenzione. Led segnalazione stato. 2 Uscite relé (1 A a 40 Vdc) supervisionate. 2 relé allarme. 4 uscite OC, tutte programmabili. Installazione a parete. Alimentazione 220 V. 50/60 Hz. 50 W. Carica batteria in tampone, 27,6 V. 1,5 A. Può contenere 2 batterie 12 Volt 7,2 Ah. Temperatura di lavoro da - 5° a + 45°C. Grado di protezione IP40. Dimensioni L325XH440XP90 mm. Peso Kg. 10. Certificata: **EN54-2, EN54-4 CPD** (Direttiva89/106/EEC). € **1.055,00**



SF-EPD Centrale antincendio **indirizzata a 16 bit, due loop 254 indirizzi**. 126 zone indipendenti. Può contenere 2 batterie 12 Volt 18 Ah. Dimensioni L410XH510XP90 mm. Peso Kg. 11. Le rimanenti caratteristiche sono identiche alla **SF-EPU** € **1.330,00**

SF-EPQ Centrale antincendio **indirizzata a 16 bit, quattro loop 508 indirizzi**. 252 zone indipendenti. Può contenere 2 batterie 12 Volt 18 Ah. Dimensioni L410XH510XP90 mm. Peso Kg. 11. Le rimanenti caratteristiche sono identiche alla **SF-EPU** € **1.560,00**



SF-RIP Pannello **ripetitore remoto bidirezionale**. Display grafico 128x64 punti alfanumerico retroilluminato. Collegato seriale in rete FDPNet tramite PC **RS232, RS-485**. può gestire fino ad otto centrali indipendenti, con 64 indirizzi oltre 30,000 punti. Ripete le visualizzazioni e i comandi delle centrali **SF-EPU, SF-EPD, SF-EPQ**. Installazione da tavolo. Grado di protezione IP20. Alimentazione 24 Vcc. Assorbimento max 50 mA, in riposo 10 mA. Contenitore ABS. Dimensioni L189XH137XP62 mm. Peso 430 gr. € **595,00**



SF-MEO Modulo ingresso uscita (**indirizzabile**), per le centrali **SF-EPU SF-EPD SF-EPQ**, Ingresso supervisionato doppio bilanciamento, programmabile allarme, incendio, tecnologico. Collegato loop, quantità massima 120 punti. Relé Uscita C.NC.NA 1 A. a 24 Vcc. Può comandare elettromagneti, sirene. Alimentazione da loop da 20 a 28 Vcc. Assorbimento 90 µA. Temperatura di lavoro da - 1 0° a + 50° C. Grado di protezione IP20. Contenitore ABS. Dimensioni L80XH80XP44 mm. Normative **EN54-18 CPD** € **65,00**

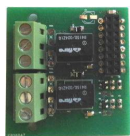

SF-UPR Kit 2 relè separati contatti liberi C.NC.NA da 1 a 24 V. Per allarme e guasto. Inserimento a connettore da montare all'interno del pannello **SF-RIP**. Alimentazione 24 Vcc da connettore. Assorbimento 20 mA. Temperatura di lavoro -10°C a +70° C. Contenitore Circuito a giorno. Dimensioni L46XH43XP18 mm. Peso 40 gr.

€ 30,00

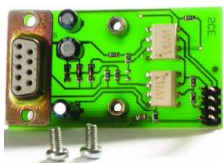

SF-MS2 Modulo seriale **RS-232** optoisolato; per le centrali **SF-EPU SF-EPD SF-EPQ**. Le centrali sono dotate di tre slot, nei quali può essere inserito questo modulo, con il quale si può collegare la **centrale in rete**, oppure al PC. Contenitore scheda elettronica ad innesto. Alimentazione da centrale tramite connettore. Grado di protezione da centrale. Assorbimento 10 mA. Dimensioni L32XH57XS18 mm. Peso 75 gr.

€ 66,00



SF-MS5 Modulo seriale RS485 **a rete** FDPnet. Inserimento del modulo ad innesto, nell'apposito slot della centrale tipo **SF-EPU SF-EPD SF-EPQ**. Utile per collegare la **centrale in rete**, oppure al PC. Alimentazione da centrale **tramite connettore**. Grado di protezione da centrale. Assorbimento 10 mA. Dimensioni L32XH57XS18 mm.

€ 66,00



SF-MPU Programmatore palmare. Visualizza assegna azzerà indirizzi, **legge parametri** di soglie di allarme, fumo temperatura sporco efficienza e numero seriale. Test linea loop: verifica lo **stato della linea** controlla presenza di corti, fornisce in percentuale la lunghezza del cavo, segnala il massimo consentito. Display grafico 128x64 retroilluminato. Batteria 12 Volt 2 Ah autonomia 8 ore di lavoro. Carica batterie 220 V esterno compreso. Contenitore ABS IP43. Dimensioni L190XH105XP65 mm. Peso 640 gr.

€ 546,00



SF-MIU Modulo interfaccia **universale** supervisionato, per il controllo di sirene, pannelli luminosi e sonori (di evacuazione), **pressostati**. 1 relè per la segnalazione di: guasto, interruzione, **corto circuito**. segnalazione di: guasti, alimentazione, sovraccarico, attivazione spegnimento. 2 relè **supervisionati sirene e sistemi di spegnimento**. Utile per centrali **convenzionali e per le indirizzate**. Alimentazione 24 Vdc. Contenitore ABS.

€ 420,00



SF-SGR Software per centrali **SF-EPU SF-EPD SF-EPQ** su CD. Posizionamento **configurazione**, dei singoli rivelatori pulsanti e dispositivi di intervento. Carico e scarico dati memorizzazione, **archiviazione eventi**, di tutti i **dispositivi connessi** in rete.

€ GRATIS

SF-SRL Licenza D'uso per la gestione di **mappe grafiche** controlla oltre 30.000 punti, **64 indirizzi di rete**, collegamento Ethernet RS-485. **licenza d'uso monoutente**.

€ RICHIES



SF-ISO Modulo isolatore passivo **analizza il cortocircuito** sugli impianti realizzati con le centrali **SF-EPU SF-EPD SF-EPQ**. Necessario per il controllo di linee analogiche. Le normative **UNI 9795 e EN 54-2** prevedono l'installazione di un isolatore per ogni **32 sensori**, l'isolatore permette alla centrale di continuare l'attività con la parte attiva e **segnalare il danno**. Si alimenta direttamente dalla linea lup. Contenitore ABS. Assorbimento max 7 mA. Grado di protezione IP41. Dimensioni L79XH63P23 mm. Peso 49 gr.

€ 30,00



SF-LRO Ripetitore **ottico indirizzato**. Segnala tramite **led** rosso alta luminosità, incendio o allarme. Stato sistema. Grado IP40. Adatto fuori porta.

€ 12,00

SF-LRS Ripetitore **ottico e sonoro convenzionale**. Segnala incendio o allarme: oltre al **Led**, anche tramite cicalino da 50 dB. Alimentazione tramite loop. Assorbimento 22 mA. **EN 54-17**. Le rimanenti caratteristiche sono identiche a **SF-LRS**.

€ 17,00



SI-SA1 Stazione di **Alimentazione supplementare**. Alimentatore stabilizzato tecnologia a switching. Segnalazione su **display grafico**. 3 uscite (alimentazioni periferiche) limitate e protette. Buzzer anomalia. Archivio **50 eventi**. Ricarica batteria con uscita relè 1 scambio 1 A a 24. per guasto batteria. Comunicazione RS485. Rilevazione guasto per dispersione verso terra. Corrente **erogabile 1,4 A**. Può contenere 2 batterie 12 V 7 Ah. Alimentazione 220 Vac. Temperatura -5°C /+40° C. Contenitore metallico crema. Certificata EN54-4. Dimensioni L325XH325XP80 mm. Peso 2632 gr.

€ 390,00

SI-SA2 Stazione di **Alimentazione supplementare**. Corrente **erogabile 4 A**. Può contenere 2 batterie 12 V 17 Ah. Le rimanenti caratteristiche sono come **SI-SA1**

€ 440,00



SF-ETD Rilevatore di **temperatura** analogico **indirizzato** a soglia fissa. Programmazione: **indirizzo univoco** per le centrali **SF-EPU, SF-EPD, SF-EPO**; soglia d'intervento 62° tempo di attivazione. Segnalazione a **led**: stato, **anomalia**, **manutenzione**. Uscita 14 mA Led remoto. Test magnetico: prova collegamenti. Installazione a soffitto, altezza dal pavimento inferiore a 8 metri, a 6 metri **copertura da 30 a 50 m²**. Alimentazione dal loop 20/28 V. Assorbimento 90 µA. Contenitore con base ABS. Protezione IP20, Certificato **EN 54-5 CPR, EN54-17**. Dimensioni compresa base Ø106XH59 mm. Peso 150 gr.

€ 58,00



SV-RTC Rilevatore di **temperatura convenzionale**, soglia fissa 62°, o prefissata. Compatibile con le centrali **antincendio convenzionali**, che rilevano l'allarme per assorbimento; riposo 50 µA allarme 25 mA. Le rimanenti caratteristiche sono come **SF-ETD**

€ 32,00

SV-RTR Rilevatore **temperatura**, soglia fissa e prefissata. Alimentazione 12/28 Vcc. Assorbimento in allarme 25 mA. Uscita **relè NC**, allarme NA, 1 A 28 Vcc. Compatibile con tutte le centrali di **allarme**. Le rimanenti caratteristiche come **SF-ETD**

€ 42,00



SF-ESD Rilevatore di **fumo** ad effetto **Tyndall indirizzato**. Doppia segnalazione a **led**, **funzioni stato** anomalia manutenzione. Riconosce **fumi visibili** causati da combustione o altro fenomeno. Programmazione **Indirizzo univoco** di riconoscimento dalle centrali **SF-EPU SF-EPD SF-EPO**. Uscita 14 mA per **ripetitore luminoso**. Test magnetico, oppure con bomboletta spray **SE-BFS**. Alimentazione dal loop 20/28 V. Assorbimento 90 µA. Installazione a soffitto inferiore di 12 metri, installato a 6 metri si ottiene una **copertura da 60 a 80 m²**. Grado protezione IP20. Contenitore ABS, con base di fissaggio. **EN 54-7, EN 54-17 CPD**. Dimensioni compresa base Ø106XH59 mm. Peso 150 gr.

€ 60,00



SV-RFA Rilevatore di **fumo** ad effetto **Tyndall convenzionale**. Compatibile a tutte le centrali convenzionali, che rilevano l'allarme per assorbimento; sensore in riposo 50 µA in allarme 25 mA. Le rimanenti caratteristiche sono identiche al **SF-ESD**

€ 32,00

SV-SOR Rilevatore di **fumo** ad effetto **Tyndall**. Alimentazione 11/15 Vcc. Assorbimento riposo 50 µA in allarme 25 mA. Uscita a **relè NC** 1 A 28 Vcc. Compatibile con le centrali di **allarme**. Le rimanenti caratteristiche sono identiche a **SF-ESD**

€ 42,00



SF-ERM Rilevatore **multicriterio** (doppia tecnologia) analogico **indirizzato** di: **fumo** ad effetto **Tyndall**, di **calore a soglia 62°**. Segnalazione 2 led, rosso e giallo. Programmazione: **indirizzo univoco** per le centrali **SF-EPU SF-EPD SF-EPO**, soglia d'intervento e tempo di attivazione. Indicato per rilevare la presenza di fuoco morto. Uscita 14 mA Led remoto. Test magnetico, o con bomboletta spray **SE-BFS**. Alimentazione dal loop 20/28 V. Assorbimento 90 µA. Installazione a soffitto, altezza dal pavimento inferiore a 8 metri, **copertura da 30 a 50 m²**. Contenitore ABS, con base di fissaggio. **EN 54-5, EN 54-7, EN 54-17 CPD**. Dimensioni compresa base Ø106XH59 mm. Peso 150 gr.

€ 64,00



SV-RFT Rilevatore **multicriterio** (doppia tecnologia) **fumo e calore 62° convenzionale**. Compatibile con tutte le centrali **antincendio convenzionali**, che rilevano l'allarme per assorbimento; riposo 50 µA allarme 25 mA. Le rimanenti caratteristiche come **SF-ERM**

€ 36,00

SV-RFR Rilevatore **multicriterio** (doppia tecnologia). Alimentazione 11/15 Vcc. Assorbimento in allarme 25 mA. Uscita **relè NC**, allarme NA, 1 A 28 Vcc. Compatibile con tutte le centrali di **allarme**. Le rimanenti caratteristiche come **SF-ERM**

€ 50,00



SV-BRA Base **universale per rivelatori di fumo** e termici, indirizzati e convenzionali. Predisposta per installazione a parete e con tubi da 16 mm. Rivelatori compatibili **SF-SOD, SF-SOC, SF-SOR, SF-RTA, SF-RTC, SF-RTR, SF-RMA, SF-RMC, SF-RMR**. Contiene **sei morsetti** per l'ancoraggio dei fili dell'impianto, connessione elettrica con il sensore ad incastro. Costruita in ABS. Dimensioni Ø110XH23 mm. Peso 30 gr.

€ 5,00



SE-FBI Barriera **lineare a raggi infrarossi** completo di catarifrangente. Portata massima 50 metri. Raggio di luce visibile per allineamento TX e catarifrangente. Segnalazione tramite tre led giallo, verde, rosso. Campo di rilevazione: Larghezza **area coperta 7x7 metri**. L'oscuramento dell'infrarosso provoca l'allarme. Compatibile con tutte le centrali **antincendio e antifurto**. Alimentazione 12/24 Vcc. Assorbimento 35 mA. Allarme tramite optorelè 1 A. a 30 V. Contenitore ABS Grigio. Protezione IP44. Dimensioni snodo compreso L103XH103XP119 mm. Peso 360 gr. Certificato **EN 54-12 CPD EN 54-14**

€ 865,00

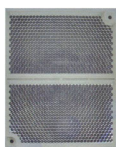

SF-EEV Barriera **lineare a raggi infrarossi** composto da: ricetrasmittitore con auto taratura della portata, e da un unità riflettente installata in linea ad una distanza compresa tra gli **8 e 100 metri**. Larghezza **area coperta 7+7 metri**. Segnalazione tramite tre led giallo, verde, rosso. L'oscuramento dell'infrarosso provoca l'allarme. 2 uscite relè: allarme, guasto; contatto 1 A 28 V. Alimentazione. 18 a 28 Vdc. Assorbimento 8/20 mA. Grado di protezione IP20. Contenitore ABS Grigio chiaro. Dimensioni L206XH95XP95 mm. Peso 260 gr. Certificato **EN 54-12 N 0832-CPD-0533**.

€ **770,00**



SF-CAC Camera di **analisi per condotte** di ventilazione e aspirazione. Incorpora **rivelatore di fumo** ad effetto **Tyndall** convenzionale **SV-RFA**. A richiesta può contenere qualsiasi rivelatore presente in questo listino. Completa di tubi, di diametro variabile richiesti per ottenere una **migliore campionatura**, dell'aria forzata prelevata dalle **condotte sotto protezione**. Contenitore ABS in scatole stagna con coperchio trasparente. Grado di protezione IP56. Dimensioni L30XH25XP15 mm.

€ **60,00**



ST-435 Rivelatore di **temperatura 60°** contatto **NC**. Indicato per controllare la **temperatura su macchinari, caldaie**. Contenitore in profilato di **alluminio nero**. Collegamento con due morsetti. 2 fori di fissaggio. Dimensioni 65x15x10 mm. Peso Kg. 0,05.

€ **20,00**



SF-SMO Bombola di fumo spray. Tester periodico per manutenzione e collaudo dei rivelatori di fumo. Questo sistema di collaudo oltre ad essere il più sicuro non sporca il rivelatore. 100% biodegradabile. Contiene 150 ml. Esente da CFC

€ **40,00**



SF-XP5 Pulsante manuale antincendio **indirizzato ripristinabile**. Programmazione Indirizzo di riconoscimento dalle centrali **SF-EPU SF-EPD SF-EPO**. **LED** Segnalazione di stato. In caso di incendio; **pigiare il coperchio trasparente**, il pulsante rimane in **allarme fino a reset**. Reset tramite **chiave compresa**. **Fascetta di piombatura in plastica, per evitare abusi, o possibili manovre di allarme**. Alimentazione 24 Vcc. Assorbimento 90 µA. Contenitore ABS IP40. Dimensioni L110XH105XP36 mm. Norme **EN 54-11/17**.

€ **70,00**



SF-P5C Pulsante manuale colore **rosso** antincendio **convenzionale**. Compatibile con tutte le centrali **antincendio convenzionali**. Le rimanenti caratteristiche come **SF-XP5**

€ **25,00**



SF-P5V Pulsante manuale colore **verde** antincendio **convenzionale**. Compatibile con tutte le centrali **antincendio convenzionali**. Le rimanenti caratteristiche come **SF-XP5**

€ **28,00**



SF-PAG Pulsante manuale colore **giallo** antincendio **convenzionale**. Compatibile con tutte le centrali **antincendio convenzionali**. **Fascetta di piombatura in plastica, per evitare abusi, o possibili manovre di allarme**. Le rimanenti caratteristiche come **SF-XP5**

€ **28,00**



SF-PDP Pulsante manuale colore **blu** antincendio **convenzionale**. Compatibile con tutte le centrali **antincendio convenzionali**, Le rimanenti caratteristiche come **SF-PAG**

€ **28,00**



SF-LMP Lampada 6 led con segnalatore **acustico 85 dB**. Scritta **ALLARME INCENDIO**; pannello in plexiglas, sfondo rosso scritta **intercambiabile**. Installazione a parete. Comando di allarme a caduta + o -. Protetta contro l'inversione di polarità. Alimentazione 20/30 Vcc. Assorbimento 40 mA. Contenitore ABS bianco. Protezione IP41. Dimensioni L340XH140XS55 mm. Peso 436 gr. Certificata **EN 54-3 0068-CPD-068/2007**

€ **55,00**



SF-LMA Lampada 6 led con segnalatore **acustico 85 dB**. Scritta **ALLARME INCENDIO**. Contenitore in acciaio verniciata bianco. Dimensioni L306XH116XS61 mm. Peso 936 gr. Le rimanenti caratteristiche sono identiche alla lampada **SF-LMP**

€ **72,00**



SF-LBA Lampada 12 led con segnalatore **acustico 85 dB**. Bifronte 2 scritte **ALLARME INCENDIO**. Contenitore in acciaio verniciata bianco. Dimensioni L306XH116XS61 mm. Peso 936 gr. Le rimanenti caratteristiche sono identiche alla lampada **SF-LMP**

€ **75,00**



SF-PLI Pannello in plexiglas **intercambiabile per SF-LMA**, con scritta: allarme incendio, uscita di sicurezza, fire, Si possono avere scritte in altre lingue, preventivo al costo.

€ **PREVEN**

SF-KBI Kit Buzzer supplementare per lampade, per aumentare la potenza acustica.

€ **8,00**

ST-KDF Lampeggiatore elettronico **FIRE**, 80 impulsi al minuto tipo flash. **Lampada allo Xenon** durata circa 200 ore. Installazione consigliata a parete. Contenitore ABS. Alimentazione 12 V. Assorbimento 250 mA. Dimensioni L105X35x40 mm. Peso 100 gr.

€ **28,00**



SF-BE5 Fermo elettromagnetico **blocca porta** (per **porte tagliafuoco R.E.I.**). Forza di trazione **50 kg**. Protetto contro le **sovratensioni**, e le inversioni di polarità. Collegamento con morsetti polarizzati. **Pulsante rosso di sblocco**. Predisposto per installazione a parete, oppure a pavimento tramite supporti **SF-ST1** o **SF-STQ**. Completo di contropiastra regolabile a 360°. Contenitore **Bianco** in PAE. Alimentazione **24 Vcc**. Assorbimento **50 mA**. Protezione **IP40**. Dimensioni **L70XH100XP52 mm**. Peso **545 gr**. **EN 155**

SF-BN5 Fermo elettromagnetico **blocca porta**. Forza **50 kg**. Contenitore **Nero** in PAE. Le rimanenti caratteristiche sono identiche al fermo elettromagnetico **SF-BE5**. **EN 155**

SF-B5C Fermo elettromagnetico **blocca porta** (per **porte tagliafuoco R.E.I.**). Forza di trazione **100 Kg**. **Pulsante rosso di sblocco**. Contenitore **Bianco** in PAE. Dimensioni **L72XH105XP52 mm**. Peso **920 gr**. Le rimanenti caratteristiche sono come **SF-BE5**

SF-BNC Fermo elettromagnetico **blocca porta** (per **porte tagliafuoco R.E.I.**). Forza di trazione **100 Kg**. **Pulsante rosso di sblocco**. Contenitore **Nero** in PAE. Dimensioni **L72XH105XP52 mm**. Peso **920 gr**. Le rimanenti caratteristiche sono come **SF-BE5**

SF-ST1 Contropiastra da pavimento per **SF-BE5** e **SF-B5Q**. Struttura in acciaio con verniciatura epossidica colore grigio chiaro altezza **100 mm**. Foratura di fissaggio.

SF-STQ Contropiastra da parete per **SF-BE5** e **SF-B5Q**. Le rimanenti caratteristiche sono identiche a **SF-ST1**. Altezza regolabile da **150 a 250 mm**. Foratura di fissaggio.



SF-CBC Badenia o **campana** a percussione per la segnalazione di **incendio**. Timpano o campana in pressofusione di alluminio, verniciato a fuoco di **colore rosso**, forma tronco cono. Potenza sonora **95 dB**. Il colore e il tipo di suono sono caratteristiche vincolanti per distinguere un **allarme incendio** da altri allarmi. Installazione a parete. Alimentazione **24 V**. Assorbimento **25 mA**. Dimensioni **Ø152XS55 mm**. Peso **820 gr**.



SF-SIR Sirena **piezoelettrica da interno**, con scritta lampeggiante **FIRE**. Modulazione elettronica con scelta di tre tipi di suono; **sirena**, **campana**, oppure **beep beep** di preallarme. Il colore e il tipo di suono sono caratteristiche, vincolanti per distinguere un **allarme incendio** da altri allarmi. Installazione a parete. Assorbimento **120 mA**. Alimentazione **24 V**. Contenitore **ABS**. Dimensioni **L110XH100XP30 mm**. Peso **Kg. 0,45**.



SS-ACE Campana o Sirena elettronica da interno, con scritta lampeggiante **FIRE**. Modulazione elettronica con scelta di tre diversi tipi di suono; **sirena**, **campana**, oppure **beep beep** di preallarme. Il colore e il tipo di suono sono caratteristiche, vincolanti per distinguere un **allarme incendio** da altri allarmi. Installazione a parete. Contenitore acciaio verniciato a fuoco con polvere epossidica rossa, forma a parallelepipedo, frontale in plexiglas con scritta **FIRE**. Alimentazione **12/ 24 V cc**. Assorbimento in modalità sirena **120 mA**. Dimensioni **L135XH380XP98 mm**. Peso **25 gr**.



SF-SLP Sirena bitonale **autoalimentata lampeggiante antincendio** da esterno. Lampeggiatore frontale posizionato in basso, con lampada **12 V. da 10 W**. Pressione acustica **110 dB**. Può contenere batteria da **12 V 2,2 Ah**. Comando d'allarme a **caduta di positivo o di negativo**. **Circuito antimanomissione** contro: l'apertura, lo strappo dal muro, il taglio dei cavi, Incorpora **temporizzatore regolabile fino a sette minuti** che aziona la sirena e il **lampeggiatore**. Alimentazione **12 V**. Assorbimento **1,5 A**. Contenitore in policarbonato anticorrosione con sottocoperchio in acciaio zincato antischiuma. Protezione **IP 34**. Dimensioni di ingombro **L236XH280XS99 mm**. Peso **Kg. 2,7**.



SV-DF2 Sirena **lampeggiante** esterna. Segnalazione eventi e lampeggiatore a **Led**. Circuito **antimanomissione temporizzato** contro: l'apertura, lo strappo dal muro, il taglio dei cavi, durata **max allarme 4 minuti**, mentre il **lampeggiatore rimane attivo** fino ripristino. Segnalazioni: batteria scarica, stato impianto **ON/OFF** (istantaneo e/o permanente). Ingresso **inibizione** sirena. **Comando allarme programmabile NC. NA**. Circuito a microprocessore protetto da inversioni di polarità. Alimentazione **22,5 a 26,5 Vcc**. Assorbimento: in riposo **3 mA**, in allarme **1,4 A**. Può contenere batteria **12 V. 2 Ah**. Contenitore in **ABS rosso**. Dimensioni **H292XL238XP100 mm**. Peso **2.4 Kg**. **EN-54-3 CPD**



SV-CTF Chiamata **PSTN** a sintesi vocale, con **4 canali** (comandi NC a + oppure -) di allarme. **9 messaggi** conferma del servizio. **4 messaggi** di allarme abbinati ai 4 ingressi. Blocco chiamate da tastiera e da chiave remota. **Codice personale** di programmazione da tastiera e da telefono. Memorizza **28 numeri** telefonici associabili ai **4 canali** su memorie **non volatili**. 5 Tentativi di chiamata a **chi non risponde**. 2 Teleattivazioni confermate. Installazione a parete. Assorbimento in chiamata 180/200 mA. Alimentazione 12 Vcc. Contenitore in ABS. Display 16 x 2. Dimensioni L185XH225XP60 mm. Peso 232 gr.

€ **130,00**



SV-CSG Chiamata **GSM** a sintesi vocale con **due canali**. Display e tasti di programmazione. Memoria residente non volatile. Memorizza **6 numeri telefonici per canale**. Ogni canale effettua **cinque cicli** di allarme. Due **messaggi da 11 secondi** per canale, più 7 identificativi (preregistrati) delle **funzioni**, o tipo di allarme. Registrazione messaggi tramite **microfono incorporato**. Blocco da remoto tramite chiave, oppure **tramite telefono**. Segnalazione scadenza SIM. Attivazione confermata tramite due uscita O.C. 100 mA. Attivazione e disattivazione di: antifurto, termosifoni, irrigazione, altro. Alimentazione 12 V. Assorbimento 35 mA. Contenitore in ABS. Dimensioni L130XH81XP32 mm. Peso 250

€ **210,00**



SV-CGS Chiamata **GSM bicanale** a sintesi vocale con **due canali**. Comando e **programmazione** tramite tasti interni. Le programmazioni sono tutte effettuabili in qualsiasi momento dall'utente dopo la digitazione del **codice di sicurezza personale**, compreso la registrazione dei **3 messaggi da 12 secondi per canale**. Memorizza **10 numeri** telefonici di **20 cifre per canale** su memorie **non volatili**. Cicli di allarme programmabili. Blocco da remoto tramite chiave, oppure **tramite telefono**. Credito residuo salvo Gestore. Analisi segnale per scelta gestore. Il secondo canale è utile come **antirapina**, **antincendio**, assenza di rete elettrica altro. Installazione a parete. Assorbimento 35/350 mA. Alimentazione 12 Vcc. Contenitore in ABS. Dimensioni L180XH227XP63 mm. Peso 103 gr.

€ **230,00**



SS-GNC Chiamata **GSM** a sintesi vocale, con **4 canali** (ingressi programmabili NC, o NA, a -, oppure NC, o NA a +), di allarme. **4 messaggi** da 20" l'uno. 4 uscite O.C. per **teleattivazioni** confermate. Ascolto ambientale (opzionale **SS-MMA**). Telesoccorso viva voce. Utilizzo come normale cellulare. Invio SMS Stato e funzioni attive. Controllo da remoto: stato ingressi, uscite di comando, impianto, livello segnale GSM, presenza alimentazione esterna. Blocco ciclo chiamate. **Codice personale** di programmazione da tastiera e da telefono. Memorizza **10 numeri** telefonici associabili ai **4 canali**. Memoria eventi. Richiama **10 volte chi non risponde** invia un **SMS**. Per le SIM prepagate, a fine chiamate invia all'utente il **credito residuo** (solo se il servizio è abilitato). Supervisione giornaliera. Installazione a parete. contiene batteria 3,9 Volt 700 mA. Assorbimento 30/70 mA. Assorbimento in chiamata 180/200 mA. Alimentazione 12 V, proveniente da centrale. Contenitore in ABS. Dimensioni L112XH87XP30 mm. Peso 155 gr.

€ **250,00**



SS-MMA Microfono miniaturizzato per ascolto ambientale, connessione a mezzo connettore a spina sulla chiamata telefonica **SS-GNC**. Microfono a giorno. Dimensioni del microfono Ø6XS2 mm. Fili 300 mm. Connettore bipolare a innesto. Peso 0,30 gr.

€ **35,00**



SS-CAG Apricancello a costo zero. **Uscita relè** Scambio libero 1 A a 24 V. Rubrica di 10 numeri, sostituibili anche da SMS. Può essere utilizzato come teleattivatore, come teleallarme, un comando programmabile con messaggio vocale di allarme associato. Blocco ciclo chiamate di allarme. Scelta: cicli chiamata, ripetizione messaggio. Ascolto ambientale. Orologio interno. Livello segnale. Credito residuo. Alimentazione 9/30 Vdc. Assorbimento 100/500 mA. Dimensioni L59XH89XS22 mm. Peso 71 gr.

€ **130,00**



SV-CTG Chiamata **GSM** a sintesi vocale, con **2 canali** (ingressi programmabili NC, o NA, a -, oppure NC, o NA a +), di allarme con messaggio. 2 uscite relè 1 A per **teleattivazioni** confermate. Ascolto ambientale. Telesoccorso viva voce. Utilizzo come normale cellulare in viva voce. Invio SMS Stato SIM, mancanza alimentazione. Controllo da remoto: stato ingressi, uscite di comando, impianto, livello segnale GSM. Blocco ciclo chiamate durante il messaggio. **Codice personale** di programmazione da tastiera e da telefono. Memorizza **10 numeri** telefonici associabili ai **2 canali**. Memoria eventi. Funzione **Apricancello**. Supervisione giornaliera. Installazione a parete. contiene batteria 3,9 Volt 700 mA. Assorbimento 30/70 mA. Assorbimento in chiamata 180/200 mA. Alimentazione esterna 12 V. Contenitore in ABS. Dimensioni L110XH79XP28 mm. Peso 140 gr.

€ **160,00**



SK-CRA Pila **Lithium 3 V**. Capacità **240 mAh**. Forma tronco cilindrica. **CR2032**. Contenitore di protezione in metallo. Dimensioni H3,20XØ20X mm. Peso 3 gr. € **3,00**



SR-A12 Pila per radiocomando **alkalina 12 V**. Capacità **0,38 Ah**. Forma tronco cilindrica. **23A 12 V**. Contenitore in metallo. Dimensioni L28XØ10 mm. Peso 7,5 gr. € **2,00**



SK-CRL Pila **Lithium 3 V**. Capacità **1600 mAh**. Forma tronco cilindrica. **CR123A 3V**. Contenitore di protezione in metallo. Dimensioni L34,5XØ17,1 mm. Peso 17 gr. € **9,00**



SK-CR2 Pila **Lithium 3 V**. Capacità **900 mAh**. Forma tronco cilindrica. Codice **BR-2/3A**. Contenitore di protezione in metallo. Dimensioni L34,5XØ17,1 mm. Peso 17 gr. € **7,00**



SH-ERL Pila **Lithium 3,6 V**. **1200 mAh**. Forma tronco cilindrica. **ER14250 3,6 V**. Contenitore di protezione in metallo. Dimensioni L25,4XØ14,5 mm. Peso 12 gr. € **7,00**



SH-EHS Pila **Lithium 3,6 V**. **1200 mAh**. Forma tronco cilindrica. **LS14250**. Connettore 3 fili polarizzato per sensori Securvera. Dimensioni L34XØ16 mm. Peso 12 gr. € **10,00**

SH-EHL Pila **Lithium 3,6 V**. **1200 mAh**. **LS14250**. Connettore 2 fili polarizzati per sensori Securvera. Le rimanenti caratteristiche sono identiche alla SH-EHS. Peso 12 gr. € **10,00**



SB-BL9 Pila **Litium 9 V**. professionale. Capacità **1200 mAh**. **CR-V9** Forma parallelepipedo. Composta da 4 celle. Per radioswitch, infrarossi radio. Contenitore in metallo. Temperatura da - 40° a +60.° C. Dimensioni L17,5XL26,5XH48,5 mm. Peso 47 gr. € **23,00**



SH-BA9 Pila **alkalina 9 V**. Capacità **900 mAh**. Codice: **9V PP3 MN1604 6LR61**. Forma parallelepipedo. Composta da 6 celle. Adatta per radioswitch, infrarossi radio. Contenitore in metallo. Dimensioni L17,5XL26,5XH48,5 mm. Peso 47 gr. € **4,50**



SH-EHR Pile **Lithium 7,2 V**. **2 Ah**. Forma cilindrica. Composta da **2 elementi a da 3,6 V**. **ER1450SH**. Con filo, e connettore a 2 o 3 vie polarizzato, per ricambio sensore Securvera. Contenitore in metallo isolato. Dimensioni L50XP28XS16 mm. Peso 41 gr. € **28,00**

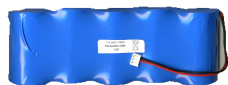

SH-BP7 Pile **alkalina 7,5 V**. Capacità **18 Ah**. Pacco da **cinque torcioni** disposti in serie. Uscite tramite connettore polarizzato. Contenitore parallelepipedo. Ricambio sirena radio **SV-SAR**. Involucro in ABS. Dimensioni L164XS33XH62 mm. Peso 696 gr. € **35,00**



SH-B39 Pile **alkalina** in pacco da **otto torcioni** disposti in serie. Uscite tramite connettore polarizzato multi tensione **9+12 V**. Corrente **18 Ah**. Forma parallelepipedo. Ricambio sirena radio **SB-SAR** Securvera. Involucro in ABS. Dimensioni L133XS66XH58 mm. € **30,00**



SV-TBA Pile **alkalina** in pacco da **cinque torcioni** disposti in serie. Uscita tramite connettore polarizzato **7,5 V**. Corrente **18 Ah**. Forma parallelepipedo. Ricambio sirena radio **SV-SDR SV-DOG**. Involucro in ABS. Dimensioni L170XS34XH62mm. Peso 755 gr. € **50,00**



SV-PSE Pile Litio **4 da 3,6 in serie**. Uscita **7,5 V** tramite connettore polarizzato per ricambio del sensore a tripla tecnologia **SB-TSR**. Corrente **5,4 Ah**. Forma parallelepipedo, incapsulato in guaina di plastica. Dimensioni L48XS15XH57 mm. Peso 76 gr. € **38,00**



SV-PLS Pile Litio **2 da 3,6 in serie**. Uscita **7,5 V** tramite connettore polarizzato per ricambio della sirena radio Unisat **ST-SRL**. Corrente **19 Ah**. Forma parallelepipedo, incapsulato in guaina di plastica. Dimensioni L59XS33XH65 mm. Peso 220 gr. € **72,00**



SF-601 Batteria da 6 V. 1,2 Ah. **Accumulatore in tampone**, ermetico a ricombinazione elettrolitica. Composta da piastre di piombo e soluzione solforosa, che per la reazione elettrolitica, si ha la **carica e la scarica**, sono racchiuse in **3 elementi da 2 V**. collegati in serie. Collegamenti esterni tramite **terminali polarizzati** tipo fasto maschi da 5 mm. Contenitore ABS. Forma parallelepipedo. Dimensioni L97XH51XP25 mm. Peso 315 gr.

€ 15,00



SF-604 Batteria da 6 V. 4,5 Ah. **Accumulatore in tampone**, ermetico a ricombinazione elettrolitica. Composta da piastre di piombo e soluzione solforosa, che per la reazione elettrolitica, si ha la **carica e la scarica**, sono racchiuse in **3 elementi da 2 V**. collegati in serie. Collegamenti esterni tramite **terminali polarizzati** tipo fasto maschi da 5 mm. Contenitore ABS. Forma parallelepipedo. Dimensioni L70XH102XP48 mm. Peso 725 gr.

€ 18,00



SF-672 Batteria da 6 V. 7,2 Ah. **Accumulatore in tampone**, ermetico a ricombinazione elettrolitica. Composta da piastre di piombo e soluzione solforosa, che per la reazione elettrolitica, si ha la **carica e la scarica**, sono racchiuse in **3 elementi da 2 V**. collegati in serie. Collegamenti esterni tramite **terminali polarizzati** tipo fasto maschi da 5 mm. Contenitore ABS. Forma parallelepipedo. Dimensioni L151XH94XP34 mm. Peso 1225 gr.

€ 25,00



SF-612 Batteria da 6 V. 12 Ah. **Accumulatore in tampone**, ermetico a ricombinazione elettrolitica. Composta da piastre di piombo e soluzione solforosa, che per la reazione elettrolitica, si ha la **carica e la scarica**, sono racchiuse in **3 elementi da 2 V**. collegati in serie. Collegamenti esterni tramite **terminali polarizzati** tipo fasto maschi da 5 mm. Contenitore ABS. Forma parallelepipedo. Dimensioni L151XH94XP50 mm. Peso 1900 gr.

€ 34,00



SF-112 Batteria da 12 V. 1,2 Ah. **Accumulatore in tampone**, ermetico a ricombinazione elettrolitica. Composta da piastre di piombo e soluzione solforosa, che per reazione elettrolitica, si ha la **carica e la scarica**, sono racchiuse in **6 elementi da 2 V**. collegati in serie. Collegamenti esterni tramite **terminali polarizzati** tipo fasto maschi da 5 mm. Contenitore ABS. Forma parallelepipedo. Dimensioni L97XH50XP48,5 mm. Peso 600 gr.

€ 21,00



SF-120 Batteria da 12 V. 2 Ah. **Accumulatore in tampone**, ermetico a ricombinazione elettrolitica. Composta da piastre di piombo e soluzione solforosa, che per la reazione elettrolitica, si ha la **carica e la scarica**, sono racchiuse in **6 elementi da 2 V**. collegati in serie. Collegamenti esterni tramite **terminali polarizzati** tipo fasto maschi da 5 mm. Contenitore ABS. Forma parallelepipedo. Dimensioni L178XH60XS34 mm. Peso 930 gr.

€ 22,00



SF-172 Batteria da 12 V. 7,2 Ah. **Accumulatore in tampone**, ermetico a ricombinazione elettrolitica. Composta da piastre di piombo e soluzione solforosa, che per reazione elettrolitica, si ha la **carica e la scarica**, sono racchiuse in **6 elementi da 2 V**. collegati in serie. Collegamenti esterni tramite **terminali polarizzati** tipo fasto maschi da 5 mm. Contenitore ABS. Forma parallelepipedo. Dimensioni L151XH94XP65 mm. Peso 2450 gr.

€ 37,00



SF-121 Batteria da 12 V. 12 Ah. **Accumulatore in tampone**, ermetico a ricombinazione elettrolitica. Composta da piastre di piombo e soluzione solforosa, che per la reazione elettrolitica, si ha la **carica e la scarica**, sono racchiuse in **6 elementi da 2 V**. collegati in serie. Collegamenti esterni tramite **terminali polarizzati** tipo fasto maschi da 5 mm. Contenitore ABS. Forma parallelepipedo. Dimensioni L151XH94XP98 mm. Peso 3750 gr.

€ 68,00



SF-118 Batteria da 12 V. 18 Ah. **Accumulatore in tampone**, ermetico a ricombinazione elettrolitica. Composta da piastre di piombo e soluzione solforosa, che per la reazione elettrolitica, si ha la **carica e la scarica**, sono racchiuse in **6 elementi da 2 V**. collegati in serie. Collegamenti esterni tramite **terminali polarizzati** con morsetto a vite. Contenitore ABS. Forma parallelepipedo. Dimensioni L181XH167XP76 mm. Peso 5900 gr.

€ 95,00



SF-126 Batteria da **12 V. 27 Ah. Accumulatore in tampone**, ermetico a ricombinazione elettrolitica. Composta da piastre di piombo e soluzione solforosa, che per reazione elettrolitica, si ha la **carica e la scarica**, sono racchiuse in **6 elementi da 2 V.** collegati in serie. Collegamenti esterni tramite **terminali polarizzati** con morsetto a vite. Contenitore ABS. Forma parallelepipedo. Dimensioni L125XH125XP175 mm. Peso 8500 gr. € **150,00**



SF-140 Batteria da **12 V. 42 Ah. Accumulatore in tampone**, ermetico a ricombinazione elettrolitica. Composta da piastre di piombo e soluzione solforosa, che per la reazione elettrolitica, si ha la **carica e la scarica**, sono racchiuse in **6 elementi da 2 V.** collegati in serie. Collegamenti esterni tramite **terminali polarizzati** con morsetto a vite. Contenitore ABS. Forma parallelepipedo. Dimensioni L196XH163XP174 mm. Peso 13800 gr. € **200,00**



SF-FCS Batteria da **12 V. 70 Ah. Accumulatore in tampone**, ermetico a ricombinazione elettrolitica. Composta da piastre di piombo e soluzione solforosa, che per la reazione elettrolitica, si ha la **carica e la scarica**, sono racchiuse in **6 elementi da 2 V.** collegati in serie. Collegamenti esterni tramite **terminali polarizzati** a morsetto vite. Contenitore ABS. Forma parallelepipedo. Dimensioni L350XH166XP174 mm. Peso 22600 gr. € **338,00**



SF-FCA Batteria da **12 V. 100 Ah. Accumulatore in tampone**, ermetico a ricombinazione elettrolitica. Composta da piastre di piombo e soluzione solforosa, che per la reazione elettrolitica, si ha la **carica e la scarica**, sono racchiuse in **6 elementi da 2 V.** collegati in serie. Collegamenti esterni tramite **terminali polarizzati** a morsetto vite. Contenitore ABS. Forma parallelepipedo. Dimensioni L329XH172XP214 mm. Peso 32800 gr. € **415,00**



SF-FDC Batteria da **12 V. 200 Ah. Accumulatore in tampone**, ermetico a ricombinazione elettrolitica. Composta da piastre di piombo e soluzione solforosa, che per la reazione elettrolitica, si ha la **carica e la scarica**, sono racchiuse in **6 elementi da 2 V.** collegati in serie. Collegamenti esterni tramite **terminali polarizzati** a morsetto vite. Contenitore ABS. Forma parallelepipedo. Dimensioni L520XH260XP204 mm. Peso 68000 gr. € **910,00**



SS-112 Batteria da **12 V. 1,2 Ah. Accumulatore in tampone**, ermetico a ricombinazione elettrolitica. Composta da piastre di piombo e soluzione solforosa, che per reazione elettrolitica, si ha la **carica e la scarica**, sono racchiuse in **6 elementi da 2 V.** collegati in serie. Collegamenti esterni tramite **terminali polarizzati** tipo fasto maschi da 5 mm. Contenitore ABS. Forma parallelepipedo. Dimensioni L97XH50XP48,5 mm. Peso 528 gr. € **17,00**



SS-120 Batteria da **12 V. 2 Ah. Accumulatore in tampone**, ermetico a ricombinazione elettrolitica. Composta da piastre di piombo e soluzione solforosa, che per la reazione elettrolitica, si ha la **carica e la scarica**, sono racchiuse in **6 elementi da 2 V.** collegati in serie. Collegamenti esterni tramite **terminali polarizzati** tipo fasto maschi da 5 mm. Contenitore ABS. Forma parallelepipedo. Dimensioni L178XH34XP60 mm. Peso 865 gr. € **18,00**



SS-170 Batteria da **12 V. 7 Ah. Accumulatore in tampone**, ermetico a ricombinazione elettrolitica. Composta da piastre di piombo e soluzione solforosa, che per la reazione elettrolitica, si ha la **carica e la scarica**, sono racchiuse in **6 elementi da 2 V.** collegati in serie. Collegamenti esterni tramite **terminali polarizzati** tipo fasto maschi da 5 mm. Contenitore ABS. Forma parallelepipedo. Dimensioni L151XH65XP94 mm. Peso 1950 gr. € **29,00**



SS-118 Batteria da **12 V. 17 Ah. Accumulatore in tampone**, ermetico a ricombinazione elettrolitica. Composta da piastre di piombo e soluzione solforosa, che per la reazione elettrolitica, si ha la **carica e la scarica**, sono racchiuse in **6 elementi da 2 V.** collegati in serie. Collegamenti esterni tramite **terminali polarizzati** con morsetto a vite. Contenitore ABS. Forma parallelepipedo. Dimensioni L181XH167XP76 mm. Peso 5650 gr. € **87,00**



SM-CS2 Cavo schermato flessibile twistato antifiamma $2 \times 0,22 \text{ mm}^2$. Schermo con nastro poliestere/alluminio 9/12 micron applicato secondo le norme CEI 46/-5. Filo di drenaggio. **Speciale per impianti d'allarme.** Dimensioni $\varnothing 3,5 \text{ mm}$. **X 100 metri.**

€ 20,00



SM-CS4 Cavo schermato flessibile twistato antifiamma $4 \times 0,22 \text{ mm}^2$. Schermo con nastro poliestere/alluminio 9/12 micron applicato secondo le norme CEI 46/-5. Filo di drenaggio. **Speciale per impianti d'allarme.** Dimensioni $\varnothing 4,0 \text{ mm}$. **X 100 metri.**

€ 37,00



SM-CS6 Cavo schermato flessibile twistato antifiamma $6 \times 0,22 \text{ mm}^2$. Schermo con nastro poliestere/alluminio 9/12 micron applicato secondo le norme CEI 46/-5. Filo di drenaggio. **Speciale per impianti d'allarme.** Dimensioni $\varnothing 4,6 \text{ mm}$. **X 100 metri.**

€ 51,00



SM-2S2 Cavo schermato flessibile twistato antifiamma $2 \times 0,50 + 2 \times 0,22 \text{ mm}^2$. Schermo con nastro poliestere/alluminio 9/12 micron applicato secondo le norme CEI 46/-5. Filo di drenaggio. **Speciale per impianti d'allarme.** Dimensioni $\varnothing 4,1 \text{ mm}$. **X 100 metri.**

€ 47,50



SM-2S4 Cavo schermato flessibile twistato antifiamma $2 \times 0,50 + 4 \times 0,22 \text{ mm}^2$. Schermo con nastro poliestere/alluminio 9/12 micron applicato secondo le norme CEI 46/-5. Filo di drenaggio. **Speciale per impianti d'allarme.** Dimensioni $\varnothing 4,5 \text{ mm}$. **X 100 metri.**

€ 58,50



SM-2S6 Cavo schermato flessibile twistato antifiamma $2 \times 0,50 + 6 \times 0,22 \text{ mm}^2$. Schermo con nastro poliestere/alluminio 9/12 micron applicato secondo le norme CEI 46/-5. Filo di drenaggio. **Speciale per impianti d'allarme.** Dimensioni $\varnothing 5,8 \text{ mm}$. **X 100 metri.**

€ 71,00



SM-2S8 Cavo schermato flessibile twistato antifiamma $2 \times 0,50 + 8 \times 0,22 \text{ mm}^2$. Schermo con nastro poliestere/alluminio 9/12 micron applicato secondo le norme CEI 46/-5. Filo di drenaggio. **Speciale per impianti d'allarme.** Dimensioni $\varnothing 6,2 \text{ mm}$. **X 100 metri.**

€ 80,00



SM-210 Cavo schermato flessibile twistato antifiamma $2 \times 0,50 + 10 \times 0,22 \text{ mm}^2$. Schermo con nastro poliestere/alluminio 9/12 micron applicato secondo le norme CEI 46/-5. Filo di drenaggio. **Speciale per impianti d'allarme.** Dimensioni $\varnothing 6,3 \text{ mm}$. **X 100 metri.**

€ 110,00



SM-2G4 Cavo schermato flessibile twistato antifiamma $2 \times 0,75 + 4 \times 0,22 \text{ mm}^2$. Schermo con nastro poliestere/alluminio 9/12 micron applicato secondo le norme CEI 46/-5. Filo di drenaggio. **Speciale per impianti d'allarme.** Dimensioni $\varnothing 5,0 \text{ mm}$. **X 100 metri.**

€ 75,00

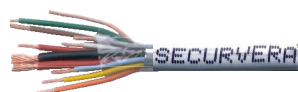

SM-C12 Cavo schermato flessibile twistato antifiamma $2 \times 0,50 + 12 \times 0,22 \text{ mm}^2$. Schermo con nastro poliestere/alluminio 9/12 micron applicato secondo le norme CEI 46/-5. Filo di drenaggio. **Speciale per impianti d'allarme.** Dimensioni $\varnothing 6 \text{ mm}$. **X 100 metri.**

€ 140,00



SM-M2C Cavo composito **microcoassiale SV-MIC 75 ohm**, più $2 \times 0,50 \text{ mm}^2$. rosso nero per l'alimentazione twistato. Specifico per segnali videocompositi, più alimentazione 12 V. per telecamere. Ricoperto PVC bianco. Dimensioni $\varnothing 7 \text{ mm}$. **X 100 metri.**

€ 115,00



SM-MIC Cavo **microcoassiale schermato** impedenza 75 ohm. Indispensabile per segnali video trasmissione dati. Composto da 1 conduttore interno, isolante, schermo in calza di rame, ricoperto PVC bianco o **nero**. Dimensioni $\varnothing 3 \text{ mm}$. **X 100 metri.**

€ 45,00



SF-CSC Cavo **antincendio** twistato $2 \times 0,50 \text{ mm}^2$. fili polarizzati rosso nero. Alimentazione controllo rivelatori linea loop. Guaina rossa. GR4 - 750 V. CEI 20-22/11, 20-37, LSZH. Bassa emissione di fumi e gas tossici. Dimensioni $\varnothing 7 \text{ mm}$. **X 100 metri.**

€ 136,00



SF-CSR Cavo **antincendio** twistato $2 \times 1 \text{ mm}^2$. Le rimanenti caratteristiche elettriche, e fisiche sono identiche a **SF-CSA**. Dimensioni $\varnothing 8 \text{ mm}$. **X 100 metri.**

€ 180,00



SF-CAS Cavo **antincendio** twistato $2 \times 1,5 \text{ mm}^2$. Le rimanenti caratteristiche elettriche, e fisiche sono identiche a **SF-CSA**. Dimensioni $\varnothing 8 \text{ mm}$. **X 100 metri.**

€ 242,00

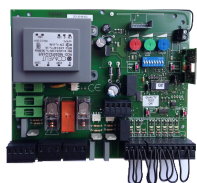

SV-CED Centrale in **autoapprendimento** per cancello a **due ante**. Selezione delle prestazioni: passo passo, **pedonale e condominiale**, colpo d'ariete. Test delle funzioni segnalate da led. Regolazione forza. Incorpora scheda radio, frequenza **433,92 MHz**, apprende: 254 radiocomandi **SV-VDS** rolling Code. Uscita elettroserratura 12 Vdc. Lampeggi differenziati indicano le **manovre in corso**. Luce di cortesia da 500 W. a 220 V. Gestione dei **4 finecorsa**. Alimentazione periferiche 12/24 V. Alimentazione 220 V. 50 Hz. Contenitore stagno in ABS **IP54**. Dimensioni L242XH190XP108 mm. Peso 1709 gr.

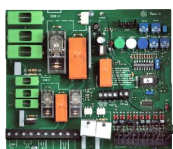

SV-CEB Centrale in **autoapprendimento** per cancello a **due ante**. Per motoriduttori a bassa tensione alimentati **12/24 V**. Le rimanenti caratteristiche sono come **SV-CED**

SV-CBR Centrale in **autoapprendimento** per cancello a **due ante**. Alimentazione periferiche 12 V. Non ha la luce di cortesia. Non ha il comando per l'apertura pedonale. Non ha la gestione dei finecorsa. Le rimanenti caratteristiche sono come **SV-CED**

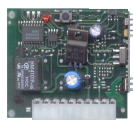

SS-PM8 Centrale (PM-8000 Originale **CTR-17**) per cancello a **due ante**. Regolazione: tempi di lavoro, frizione elettronica, sfasamento ante tempo di pausa. Selezione prestazioni: automatico, semiautomatico, passo passo. Ingressi di comando apertura: **condominiale, pedonale**, colpo d'ariete. Connessione per la **scheda radio** (esclusa). Uscita elettroserratura. Lampeggi differenziati indicano le **manovre in corso**. Luce di cortesia da 500 W. a 220 V. Gestione: fotocellula apre, fotocellula chiude. Alimentazione 220 V. 50 Hz. Contenitore ABS **IP55**. Dimensioni L178XH248XP90 mm. Peso 1765 gr.

SS-MRS Modulo **radioricevente supereterodina** per centrali **SS-PM8** e **SS-PM5**. Connessione ad innesto. Apprende i radiocomandi **433 MHz, tipo 12 bit UM 86409**. 2 uscite relè contatti puliti **NA** da 0,5 A/24 Vac. Per una migliore ricezione **installare l'antenna SV-TH4**. Alimentazione 24 V. Dimensioni L55XH60XS18 mm. Peso 21 gr.

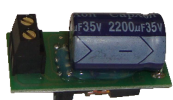
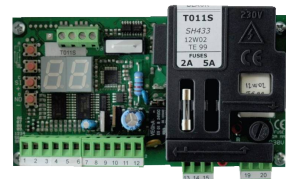

SV-CBS Centrale per cancello ad 1 o 2 ante. Scheda radio frequenza **433 MHz**, apprende: 1 codifica **binaria variabile**; 50 codifiche **rolling code**. Programmazione funzioni: automatica condominiale, passo-passo, pedonale. Regolazione: tempo di **lavoro per singolo motore** (con misure e **corse diverse**), rallentamento apertura e chiusura, sfasamento ante, colpo d'ariete. Visualizzazione funzioni con **display alfanumerici**. Gestione dei **4 finecorsa**. Alimentazione periferiche 24 V. Gestione: fotocellula apre, fotocellula chiude. Diagnosi **presenza motori** e avaria fotocellule. Predisposta per scheda elettroserratura **SV-MEL**. Uscita 24 V. 20 W. Lampeggi differenziati indicano le manovre del cancello **in corso**. Protezione rete 220 V con fusibili. Contenitore stagno in ABS. Alimentazione 220 V 50 Hz. Dimensioni H292XL217XP88 mm. Peso 1430 gr.

SV-MEL Scheda elettroserratura x **SV-CBS**, connettore **innesto**; 2 morsetti uscita

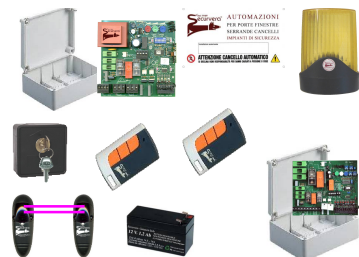

SV-KEU Kit elettronica di: comando, gestione e sicurezza; necessaria per automatizzare un cancello ad **1 o 2** Ante battenti alimentato a **220 V**. **1** centrale **SV-CBR**. **2** radiocomandi R.C. **SV-ECO**. **2** coppia di fotocellule **SV-EVE**. **1** Faro **SV-FW7** 220 V. **1** selettore a chiave **SV-PLA** con **2 chiavi**. **1** Cartello monitor. Istruzioni di assemblaggio. Le caratteristiche funzionali e tecniche, sono riportate nei singoli articoli del presente listino.

SV-KCB Kit elettronica di: comando, gestione e sicurezza; necessaria per automatizzare un cancello ad **1 o 2** Ante battenti alimentato a **24 Vcc**. **1** centrale **SV-CEB**. **1** Batteria 12 V. 1,2 Ah. Le rimanenti caratteristiche sono identiche alla **SV-KCE**



SP-TS3 Motoriduttore elettromeccanico **SINISTRO CON SBLOCCO**. Corsa stelo **300 mm**, per cancello ad anta da **1,50 a 2 metri**, Corpo in alluminio pressofuso verniciato a fuoco. **Sblocco** di emergenza con **chiave** dedicata compresa (per assenza di 220 V.). Non necessità di elettroserratura. Giri motore 900/1.400. Potenza 280 W. Angolo di apertura massima 120°. Protezione termica 150°. Grasso perenne. Fissaggio tramite staffe in dotazione. Condensatore 8 µF. **Alimentazione 220 V**. 50 Hz. IP 44. Peso 6 Kg.

SP-TD3 Motoriduttore **DX** con **SBLOCCO**. Corsa stelo **300 mm**. anta max **2 metri**

SP-TS4 Motoriduttore **SX** con **SBLOCCO**. Corsa stelo **400 mm**. anta max **2,5 metri**

SP-TD4 Motoriduttore **DX** con **SBLOCCO**. Corsa stelo **400 mm**. anta max **2,5 metri**

SP-TS6 Motoriduttore **SX** con **SBLOCCO**. Corsa stelo **600 mm**. anta max **4 metri**

SP-TD6 Motoriduttore **DX** con **SBLOCCO**. Corsa stelo **600 mm**. anta max **4 metri**



AUTOMATISMI PER CANCELLI AD UNA O DUE ANTE BATTENTI

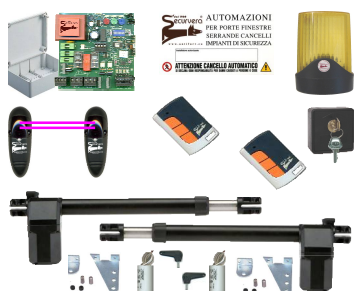

SP-KA3 Kit automatismo per cancello a **2 ante**. Composto da **2) motori SP-TS3 e SP-TD3**. Apertura totale del cancello **4 metri**. **1) centrale SV-CBR**. **2) radiocomandi R. C. SV-ECO**. **1) coppia di fotocellule SV-EVE**. **1) Faro SV-FW7**. **1) selettore SS-SC2 con 2 chiavi**. Cartello monitor. Istruzioni di assemblaggio. Alimentazione **220 V**. 50 Hz. Le caratteristiche tecniche dei singoli componenti sono riportate nel presente catalistino.

€ **690,00**

SP-KA4 Kit automatismo **2 ante**. Con **2) motori SP-TS4 e SP-TD4**. Apertura del cancello 5 metri. La composizione del Kit e le rimanenti caratteristiche sono come **SV-KA3**

€ **720,00**

SP-KA6 Kit automatismo **2 ante**. Con **2) motori SP-TD6 e SP-TS6**. Apertura del cancello 8 metri. La composizione del Kit e le rimanenti caratteristiche sono come **SV-KA3**

€ **760,00**

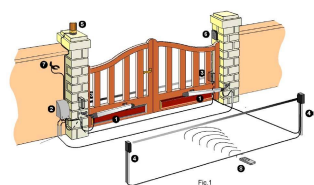

SV-MBS Motoriduttore elettromeccanico **CON SBLOCCO** a carrello, corsa stelo **300 mm**. Per cancello ad anta da **1,50 a 2 metri**. Sblocco di **emergenza** tramite **chiave** compresa. Condensatore 12,5 µF 400 V. Si consiglia l'elettroserratura per ante superiori a 2 metri. Giri motore 1.400. Potenza 200 W. Spinta 200 Kg. **Grasso perenne**. Protezione termica 135°. **Alimentazione 220 V**. 50 Hz. Assorbimento 1 A. Grado di protezione IP 55. Rumore 30 dBA. Dotato di staffe e bulloni per il Fissaggio, oppure a saldare. Angolo di apertura massima 120°. Corpo in profilato di alluminio. Peso 6,5 Kg.

€ **180,00**



SV-MBQ Motoriduttore elettromeccanico **CON SBLOCCO** a carrello, corsa **400 mm**. Per anta fino a **2,5 mt.** Alim. 220 V. Le rimanenti caratteristiche sono identiche a **SV-MBS**

€ **185,00**

SV-MBC Motoriduttore elettromeccanico **CON SBLOCCO** a carrello, corsa **500 mm**. Per anta fino a **3 mt.** Alim. 220 V. Le rimanenti caratteristiche sono identiche a **SV-MBS**

€ **195,00**

SV-MBT Motoriduttore elettromeccanico **CON SBLOCCO** a carrello, corsa **300 mm**. Per anta fino a **2 metri**. Alim. **24 Vcc**. Le rimanenti caratteristiche sono identiche a **SV-MBS**

€ **280,00**

SV-MQB Motoriduttore elettromeccanico **CON SBLOCCO** a carrello, corsa **400 mm**. Per anta fino a **2,5 mt.** Alim. **24 Vcc**. Le rimanenti caratteristiche sono identiche a **SV-MBS**

€ **300,00**

SV-MCB Motoriduttore elettromeccanico **CON SBLOCCO** a carrello, corsa **500 mm**. Per anta fino a **3 mt.** Alim. **24 Vcc**. Le rimanenti caratteristiche sono identiche a **SV-MBS**

€ **320,00**

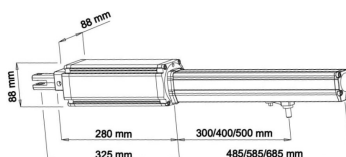

SV-KC3 Kit automatismo per cancello ad **una singola anta**. Composto da: **1) motore SV-MBS**. Apertura totale del cancello **2 metri**. **1) centrale SV-CED**. **2) radiocomandi SV-ECO**. **1) coppia di fotocellule SV-EVE**. **1) Faro SV-FW7 220 V**. **1) selettore SS-SC2 con 2 chiavi**. **1) Cartello monitor**. Istruzioni di assemblaggio. Alimentazione **220 V**. Le caratteristiche tecniche dei singoli componenti sono riportate nel presente catalistino.

€ **410,00**

SV-KC4 Kit automatismo per cancello **1 anta da 2,5 mt.** Composto da: **1) motore SV-MBQ**. La composizione del Kit e le rimanenti caratteristiche sono identiche alla **SV-KC3**

€ **425,00**

SV-KC5 Kit automatismo per cancello **1 anta da 3 mt.** Composto da: **1) motore SV-MBC**. La composizione del Kit e le rimanenti caratteristiche sono identiche alla **SV-KC3**

€ **500,00**



SV-KBU Kit automatismo per cancello a **2 ante battenti**. Composto da: **2) motori SV-MBS**. Apertura totale del cancello **4 metri**. **1) centrale SV-CBR**. **2) radiocomandi SV-ECO**. **1) coppia di fotocellule SV-EVE**. **1) faro SV-FW7**. **1) selettore SS-SC2 con 2 chiavi**. Cartello monitor. Istruzioni di assemblaggio. Alimentazione **220 V**. Le caratteristiche tecniche dei singoli componenti sono riportate nel presente catalistino.

€ **555,00**

SV-KBQ Kit automatismo per cancello a **2 ante**. **2) motori SV-MBQ**. Apertura totale **5 metri**. La composizione del Kit e le rimanenti caratteristiche sono identiche alla **SV-KBU**

€ **570,00**

SV-KBC Kit automatismo per cancello a **2 ante**. **2) motori SV-MBC**. Apertura totale **6 metri**. La composizione del Kit e le rimanenti caratteristiche sono identiche alla **SV-KBT**

€ **630,00**

SV-KBT Kit automatismo per cancello a **2 ante**. Composto da: **2) motori SV-MBT**. Apertura totale del cancello **4 metri**. **1) centrale SV-CEB**. **2) radiocomandi SV-VDS**. **1) coppia di fotocellule SV-EVE**. **1) Lampeggiatore SV-FW7**. **1) selettore SS-SC2 con 2 chiavi**. Cartello monitor. Istruzioni di assemblaggio. Alimentazione **24 Vcc**; rete **220 V**. Le caratteristiche tecniche dei singoli componenti sono riportate nel presente catalistino.

€ **670,00**

SV-KQB Kit automatismo per cancello a **2 ante**. **2) motori SV-MQB**. Apertura totale **5 metri**. La composizione del Kit e le caratteristiche dei componenti sono come **SV-KBT**

€ **685,00**

SV-KC6 Kit automatismo per cancello a **2 ante**. **2) motori SV-MCB**. Apertura totale **6 metri**. La composizione del Kit e le caratteristiche dei componenti sono come **SV-KBT**

€ **745,00**





SV-ML4 Motoriduttore **elettromeccanico IRREVERSIBILE**. Corsa stelo **400 mm**, per anta da **1,2 a 2,5 metri**. Forza 1500 Nm. Tempo apertura 90° 15". Staffe in dotazione. Giri Motore 1400. Condensatore 12,5 µF. Elettroserratura obbligatoria da 2. Ricambio per il Kit **SV-KLQ**. Uso residenziale. Grado di protezione IP55. Rumore 30 DBA. Temperatura d'esercizio -20+55°C. **Alimentazione 220 V**. 50 Hz. Potenza 200 W. Peso 6,5 Kg. € **180,00**



SV-ML5 Motoriduttore **elettromeccanico IRREVERSIBILE**. Corsa stelo **500 mm**, per anta da **1,8 a 3 metri**. **Alimentazione 220 V**. Le rimanenti caratteristiche sono come **SV-KLC** € **230,00**



SV-KLQ Kit automatismo per cancello a **2 ante**. Composto da: **2 motori SBLOCCO** con **chiave** dedicata compresa (per assenza di 220 V.). Elettroserratura obbligatoria da 1,8. Corsa stelo **400 mm**, per anta da **1,2 a 2,5 metri**. Apertura max cancello 2 ante 5 metri. **1** centrale **SV-CBR** con frizione elettronica, incorpora ricevente radio. **2** radiocomandi **SV-ECO**. **1** coppia di fotocellule **SV-EVE**. **1** lampeggiatore **SV-FW7**. **1** selettore a chiave **SS-SC2** con 2 chiavi. Cartello monitor. Istruzioni. **Alimentazione 220 V**. 50 Hz. € **615,00**



SV-KLC Kit automatismo per cancello **6 metri** con **2 ante**. Composto da: **2 motori SBLOCCO**. corsa stelo **500 mm**. Elettroserratura e paletto obbligatorio **Pagina 63**. **Alimentazione 220 V**. 50 Hz. Peso 6,8 Kg. Le rimanenti caratteristiche sono come **SV-KLQ** € **710,00**



SV-PBU Motoriduttore elettromeccanico **CON SBLOCCO** a chiave. Corsa **300 mm**. Per anta singola da **1,20 fino a 1,8 mt**. Corpo in profilato di alluminio. **Sblocco** di emergenza (per assenza di 220 V.) a **chiave**. Non necessità di elettroserratura. Giri motore 1.400. Potenza 300 W. Spinta 1500 N. Giri motore 800. Protezione termica 135°. Angolo di apertura massima 120°. Fissaggio a saldare, oppure imbullonare le staffe in dotazione. Ricambio per il Kit **SV-KPU**. Grado IP55. **Alimentazione 220 V**. 50/60 Hz. Peso Kg 7,5. € **315,00**



SV-PBQ Motoriduttore elettromeccanico **CON SBLOCCO** a chiave. Corsa **400 mm**. Per anta singola da **1,50 fino a 2,5 mt**. Oppure come ricambio del Kit **SV-KPQ**. **Alimentazione 220 V**. 50/60 Hz. Le rimanenti caratteristiche sono come **SV-PBU**. Peso Kg 7,8. € **335,00**



SV-PBS Motoriduttore elettromeccanico **CON SBLOCCO** a chiave. Corsa **600 mm**. Per anta singola da **2,30 fino a 3,5 mt**. Oppure come ricambio del Kit **SV-KPS**. **Alimentazione 220 V**. 50/60 Hz. Le rimanenti caratteristiche sono come **SV-PBU**. Peso Kg 8,0. € **355,00**



SV-PBR Motoriduttore elettromeccanico **REVERSIBILE**. Corsa **300 mm**. Per anta max **1,8 metri**. **Alimentazione 220 V**. 50/60 Hz. Le rimanenti caratteristiche come **SV-PBU** € **318,00**



SV-PRQ Motoriduttore elettromeccanico **REVERSIBILE**. Corsa **400 mm**. Per anta max **2,5 metri**. **Alimentazione 220 V**. 50/60 Hz. Le rimanenti caratteristiche come **SV-PBU** € **326,00**



SV-PRS Motoriduttore elettromeccanico **REVERSIBILE**. Corsa **600 mm**. Per anta max **3,5 metri**. **Alimentazione 220 V**. 50/60 Hz. Le rimanenti caratteristiche come **SV-PBU** € **345,00**



SV-CSU Copri-stelo in profilato di alluminio per motoriduttori: **SV-PBU SV-PBQ SV-PBS SV-PBR SV-PRQ SV-PRS**. Con tappo parapiozza, asolato per la corsa stelo. € **55,00**



SV-KPU Kit automatismo per cancello a **2 ante**. Composto da: **2 motori** con **sblocco** a chiave, corsa stelo **300 mm**. Per anta da **1,20 a 1,8 mt**. Apertura totale del cancello 4 metri. **1** centrale **SV-CBR** con ricevente radio 433,92 Mhz, in autoapprendimento. **2** radiocomandi Rollig Code **SV-ECO**. **1** coppia di fotocellule **SV-EVE**. **1** faro **SV-FW7**. **1** selettore 2 chiavi **SS-SC2**. Cartello monitor. Istruzioni. **Alimentazione 220 V**. 50/60 Hz. € **850,00**



SV-KPQ Kit automatismo per cancello a **2 ante**, corsa **400 mm**, Anta da **1,50 a 2,5 mt**. Apertura totale Cancelli 5 metri. Le rimanenti caratteristiche sono come **SV-KPU** € **985,00**



SV-KPS Kit automatismo per cancello a **2 ante**, corsa **600 mm**, Anta da **2,30 a 3,50 mt**. Apertura totale Cancelli 7 metri. Le rimanenti caratteristiche sono come **SV-KPU** € **1.030,00**
Nota Cancelli a 2 ante superiori a **3,6 metri** necessitano di Elettroserratura **SS-EVA**



SV-KPR Kit automatismo per cancello a **2 ante**. Composto da: **2 motori REVERSIBILI**, corsa stelo **300 mm**, Per anta da **1,20 fino a 1,8 mt**. Apertura totale del cancello 4 metri. **1** centrale **SV-CBR** con ricevente radio 433,92 Mhz, in autoapprendimento. **2** radiocomandi Rollig Code **SV-ECO**. **1** coppia di fotocellule **SV-EVE**. **1** faro **SV-LPF**. **1** selettore 2 chiavi **SS-SC2**. Cartello monitor. Istruzioni. **Alimentazione 220 V**. 50/60 Hz. € **930,00**



SV-KQR Kit automatismo per cancello a **2 ante**, corsa stelo **400 mm**. Anta da **1,50 a 2,5 metri**. Apertura totale 5 metri. Le rimanenti caratteristiche sono come **SV-KPU** € **970,00**



SV-KSR Kit automatismo per cancello a **2 ante**, corsa **600 mm**, Anta da **2,50 a 2 metri**. Apertura totale cancello 7 metri. Le rimanenti caratteristiche sono come **SV-KPU** € **1.005,00**
Nota i motori **REVERSIBILI** necessitano sempre di Elettroserratura **SS-EVA** e **SV-PAM**

AUTOMATISMI PER CANCELLI AD UNA O DUE ANTE BATTENTI



SV-ODB Motoriduttore **idraulico IRREVERSIBILE**. Corsa stelo **390 mm**, per anta da **1,2 a 5 metri**. Forza di spinta 190 Kg. Velocità 1,3 cm/sec. Staffe in dotazione. Giri Motore 1400. Condensatore 10 µF. Elettroserratura obbligatoria da 1,8. Ricambio per il Kit **SV-KOB**. Uso Intensivo condominiale. Grado di protezione IP55. Rumore 30 DBA. Temperatura d'esercizio -25+70°C. **Alimentazione 220 V**. 50 Hz. Potenza 250 W. Peso 9 Kg.

€ **580,00**



SV-ODR Motoriduttore **idraulico REVERSIBILE**. Elettroserratura obbligatoria. Corsa stelo **390 mm**, per anta da **1,2 a 6 metri**. Le rimanenti caratteristiche sono come **SV-ODB**

€ **595,00**



SV-KOB Kit automatismo per cancello a **2 ante**. Composto da: **2 motori idraulici SBLOCCO** con **chiave** dedicata compresa (per assenza di 220 V.). Elettroserratura obbligatoria da 1,8. Corsa stelo **390 mm**, per anta da **1,2 a 1,8 metri**. Apertura max cancello 10 metri. **1** centrale **SV-CED** con frizione elettronica, incorpora ricevente radio. **2** radiocomandi **SV-ECO**. **1** coppia di fotocellule **SV-EVE**. **1** lampeggiatore **SV-FW7**. **1** selettore a chiave **SS-SC2** con 2 chiavi. Cartello monitor. Istruzioni. **Alimentazione 220 V**. 50 Hz.

€ **1.440,00**



SV-KOR Kit automatismo per cancello a **2 ante** fino a **12 metri**. Composto da: **2 motori idraulici reversibili**, corsa stelo **390 mm**. Elettroserratura e paletto obbligatorio **Pagina 63**. **Alimentazione 220 V**. 50 Hz. Le rimanenti caratteristiche sono come **SV-KOB**

€ **1470,00**



SV-MIB Motoriduttore **idraulico IRREVERSIBILE**. Corsa stelo **262 mm**, per anta da **1,5 a 4 metri**. Forza di spinta 6252 Nm. Velocità 1,3 cm/sec. Giri Motore 1400. Condensatore 16 µF. Elettroserratura obbligatoria per ante superiori a 1,8 metri. Staffe in dotazione. Ricambio per il Kit **SV-KOB**. Uso Intensivo condominiale. Pressione Massima 50 BAR. Protezione termica 100 gradi. Protezione IP55. Rumore 30 DBA. Temperatura d'esercizio -15+80°C. **Alimentazione 220 V**. 50 Hz. Potenza 276 W. Peso 12 Kg.

€ **620,00**



SV-MIR Motoriduttore **idraulico RREVERSIBILE**. Elettroserratura obbligatoria. Corsa stelo **362 mm**, per anta da **2 a 7 metri**. Forza di spinta 7793 Nm. Peso anta max 800 Kg. Potenza 280 W. Peso 13,5 Kg. Le rimanenti caratteristiche sono come **SV-OTB**

€ **650,00**



SV-KIB Kit automatismo per cancello a **2 ante**. Composto da: **2 motori idraulici SBLOCCO** con **chiave** dedicata compresa (per assenza di 220 V.). Elettroserratura obbligatoria per ante superiori a 1,8 metri. Corsa stelo **242 mm**. Apertura cancello 2 ante 8 metri. **1** centrale **SV-CBR** con frizione elettronica, incorpora ricevente radio. **2** radiocomandi **SV-ECO**. **1** coppia di fotocellule **SV-EVE**. **1** lampeggiatore **SV-FW7**. **1** selettore a chiave **SS-SC2** con 2 chiavi. Cartello monitor. Istruzioni. **Alimentazione 220 V**. 50 Hz.

€ **1520,00**



SV-KBI Kit automatismo per cancello a **2 ante**. Composto da: **2 motori idraulici irreversibili**. Corsa stelo **362 mm**. Apertura cancello 2 ante 14 metri. Elettroserratura obbligatoria. **Alimentazione 220 V**. 50 Hz. Le rimanenti caratteristiche sono come **SV-KIB**

€ **1580,00**

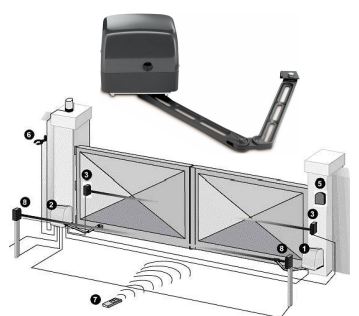

SV-MXA Motoriduttore elettromeccanico a **BRACCIO ARTICOLATO** con **SBLOCCO**, con **chiave** dedicata compresa, per anta da **1 a 2,5 metri**. Peso massimo anta 200 kg. Non necessità di elettroserratura. Giri motore 1.400. Potenza 200 W. Spinta regolabile da 500 a 3000 N. Protezione termica 135°. Angolo di apertura massima 120°. Fissaggio a saldare, oppure imbullonare le staffe in dotazione. Ricambio per il Kit **SV-KSP**. Corpo in alluminio, dotato di staffe e bulloni. Grasso perenne. Grado di protezione IP 44. **Alimentazione 220 V**. 50 Hz. Dimensioni H225XL230XP170 mm. Peso 8 Kg.

€ **375,00**

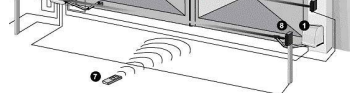

SV-MXB Motoriduttore elettromeccanico a **BRACCIO ARTICOLATO** con **SBLOCCO**. con **chiave** dedicata compresa, per anta da **1 a 2,5 metri**. Come ricambio del Kit **SV-KBX**. **Alimentazione 24 Vdc**. Potenza 50 W. Le rimanenti caratteristiche sono come **SV-MXA**

€ **605,00**



SV-KXM Kit automatismo per cancello a **2 ante**. Composto da: **2 motori a BRACCIO ARTICOLATO** con **SBLOCCO**, per ante da **1 a 2,5 metri**. Apertura totale del cancello 5 metri. **1** centrale **SV-CBR** con frizione elettronica, incorpora ricevente radio. **2** radiocomandi **SV-ECO**. **1** coppia di fotocellule **SV-EVE**. **1** lampeggiatore **SV-FW7**. **1** selettore a chiave **SS-SC2** con 2 chiavi. Cartello monitor. Istruzioni. **Alimentazione 220 V**. 50 Hz.

€ **930,00**



SV-KBX Kit automatismo per cancello a **2 ante**. **2 motori a BRACCIO ARTICOLATO** con **SBLOCCO**, per ante da **1 a 2,5 metri**. **Alimentazione 24 Vcc**. Alimentatore di lavoro e ricarica batteria **220 V**. 50 Hz. Le rimanenti caratteristiche sono come **SV-KXM**

€ **1.095,00**

AUTOMATISMI PER CANCELLI AD UNA O DUE ANTE BATTENTI



SV-UMI Motoriduttore **INTERRATO** con **SBLOCCO** di emergenza **chiave** dedicata compresa, per cancelli ad anta da **0,80 a 2,5 metri**. Peso massimo anta 500 kg. Angolo di apertura massima dell'anta **110°**. Non necessita di elettroserratura. Protezione termica **135°**. Potenza motore 280 W. Grasso perenne. Rumorosità 30 dB. Grado di protezione IP 67. Resistente all'acqua. Motore in alluminio. Cassa di fondazione zincata, dotato di staffe e bulloni. Coppia finecorsa. Assorbimento massimo da 1,2 a 1,6 A. Alimentazione **220 V**. 50/60 Hz. Peso 12 Kg. Oppure come ricambio del Kit **SD-KIU**



SV-UMB Motoriduttore **INTERRATO** con **SBLOCCO** di emergenza **chiave** dedicata compresa, per cancelli ad anta da **0,80 a 2,5 metri**. Assorbimento **2,7 A**. Potenza motore 60 W. Alimentazione **24 Vcc**. Le rimanenti caratteristiche sono come **SD-MIU**

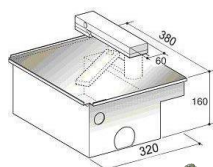

SV-CFU Cassa di fondazione in acciaio zincata, dotata di staffe, bulloni, chiave di sblocco, sfera antiatrito, per cancelli ad anta da **0,80 a 2,5 metri**. Peso massimo anta 500 kg. Con foro passacavi, e foro di drenaggio liquidi. Compatibile; Came Frog, Saimatic, Lievore, Almatic, altri. Dimensioni L320XH160XL380 mm Peso 20 Kg.



SV-RMU Motoriduttore **INTERRATO AUTOBLOCCANTE**, per cancelli ad anta da **0,80 a 2,5 metri**. Motore in alluminio. Potenza motore 280 W. Assorbimento medio 1,4 A. Alimentazione **220 V**. 50/60 Hz. Peso 15 Kg. Le rimanenti caratteristiche sono come **SD-MIU**

SV-MUB Motoriduttore **INTERRATO AUTOBLOCCANTE**, per cancelli ad anta da **0,80 a 2,5 metri**. Protezione termica **135°**. Potenza motore 200 W. Grasso perenne. Rumorosità



SV-ACG Kit Leva ingranaggio, catena per ottenere apertura fino a **180°**, per Motore Interrato Under **SV-UMI** Sistema di facile installazione la catena a una falsa maglia per rendere semplice l'inserimento; il sistema va montato direttamente sull'asse del motore tramite la catena di traino fa ruotare la leva che muove il cancello.



SV-KIU Kit automazione per cancello a **2 ante**. Composto da: **2 motori INTERRATI** con **SBLOCCO** a chiave, posto sul braccio, per cancelli ad anta da **0,80 a 2,5 metri**, apertura totale del cancello **5 metri**. Casse di fondazione in acciaio zincato. **1 centrale SV-CBR** con frizione elettronica e ricevente radio 433,92 Mhz, in autoapprendimento. **2 radiocomandi** codifica UM 86409 **SV-ECO**. **1 selettore SS-SC2** con 2 chiavi. **1 coppia di fotocellule SV-EVE**. **1 Faro SV-FW7**. Cartello monitor. Istruzioni. Alimentazione **220 V**. 50 Hz.

SV-KIV Kit automazione per cancello a **2 ante**. Composto da: **2 motori INTERRATI** con **SBLOCCO**. Apertura totale del cancello **5 mt**. Alimentazione **24 Vcc**. Alimentatore di lavoro e **carica batteria 220 V**. 50Hz. Le rimanenti caratteristiche sono come **SV-KIU**

AUTOMATISMI X CANCELLO AD UNA O DUE ANTE SCORREVOLI



SV-MGA Motoriduttore elettromeccanico **GECO** per cancello **SCORREVOLE SEI QUINTALI**. Struttura in fusione d'alluminio, coperchio ABS. **Sblocco** a chiave. Giri motore 1400. Potenza **250 W**. Protezione termica **140°**. Peso massimo anta **6 Q.li**. Completo di finecorsa meccanico apertura, chiusura. Condensatore 10 µF. Pignone di trazione M4-Z12 per cremagliera plastica. Uso residenziale. Lubrificazione grasso litio. Spazio per alloggiamento centrale. Completo di accessori per il fissaggio. **Alimentazione 220 V**. 50 Hz. Ricambio del Kit **SV-KMG**. Dimensioni H215XL230XP172 mm. Peso 8 Kg.

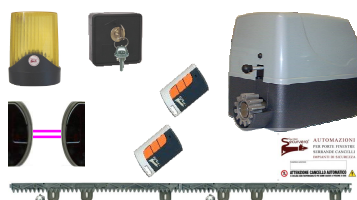

SV-KMG Kit automatismo per cancello **SCORREVOLE**. Composto da: **1 motore GECO SV-MGA** con **SBLOCCO** a chiave, portata **6 quintali**. Incorpora **1 centrale SV-CES** con frizione elettronica e ricevente radio 433,92 Mhz, in autoapprendimento. **2 radiocomandi** Rollig Code **SV-ECO**. **4 metri di cremagliera antirumore, antiusura e antidilatazione**. **1 coppia di fotocellule autocentranti SV-EVE**. **1 Faro SV-FW7**. **1 selettore a chiave SS-SC2** con 2 chiavi. Cartello monitor. Istruzioni. **Alimentazione 220 V**. 50/60 Hz.

AUTOMATISMI X CANCELLO AD UNA O DUE ANTE SCORREVOLI



AUTOMAZIONI
PER PORTE FINESTRE
SERRANDE CANCELLI
IMPIANTI DI SICUREZZA



SV-MRS Motoriduttore elettromeccanico **SIMPLY** per cancello **SCORREVOLE SEI QUINTALI**. Struttura in fusione d'alluminio, coperchio ABS. **Sblocco** a chiave. Giri motore 1400. Potenza **250 W**. Protezione termica 140°. Peso massimo anta **6 Q.li**. Completo di fincorsa apertura, chiusura. Condensatore 12,5 µF. Pignone di trazione M4-Z12 per cremagliera universale. Uso residenziale. Lubrificazione a grasso litio. Spazio per alloggiamento centrale. Completo di accessori per il fissaggio. IP44. **Alimentazione 220 V**. 50 Hz. Ricambio del Kit **SV-KMS**. Dimensioni H227XL230XP170 mm. Peso 8 Kg.

€ 260,00

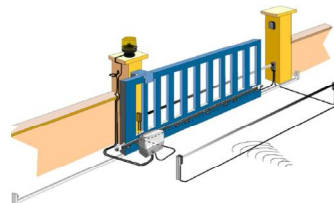

SV-MST Motoriduttore elettromeccanico **SIMPLY** per cancello anta **SCORREVOLE QUATTRO QUINTALI**. Struttura in fusione d'alluminio, coperchio ABS. **Sblocco** a chiave. Uso residenziale. Giri motore 1800. Potenza 50 W. Protezione termica 140°. Completo di fincorsa apertura, chiusura. Pignone di trazione M4-Z12 per cremagliera universale. Lubrificazione a grasso litio. Spazio per alloggiamento centrale e batteria di emergenza. Completo di accessori per il fissaggio. IP44. **Alimentazione 24 Vcc**. Assorbimento medio **3 A**. Ricambio del Kit **SV-KST**. Dimensioni H227XL230XP170 mm. Peso 8 Kg.

€ 300,00



AUTOMAZIONI
PER PORTE FINESTRE
SERRANDE CANCELLI
IMPIANTI DI SICUREZZA



SV-RMS Kit **ricambio** per cancello **SCORREVOLE 6 QUINTALI**. Composto da: **1** motore **SIMPLY SV-MRS** con **SBLOCCO** a chiave. Incorpora **1** centrale **SV-CES** con frizione elettronica e ricevente radio 433,92 Mhz, codici e tempi in autoapprendimento. **1** radiocomando Rollig Code **SV-ECO**. Cartello monitor. Istruzioni. **Alimentazione 220 V**. 50 Hz.

€ 450,00



SV-RST Kit **ricambio 24 Vcc** per cancello **SCORREVOLE 4 QUINTALI**. Composto da: **1** motore **SIMPLY SV-MST** con **SBLOCCO** a chiave. Incorpora centrale **SV-CSB** con frizione elettronica e ricevente radio 433,92 Mhz, codici e tempi in autoapprendimento. **1** radiocomando **SV-ECO**. Cartello monitor. Istruzioni. Alimentatore **da 220 V. a 24 V**. 50 Hz.

€ 500,00



AUTOMAZIONI
PER PORTE FINESTRE
SERRANDE CANCELLI
IMPIANTI DI SICUREZZA



SV-KMS Kit automatismo per cancello **SCORREVOLE**. Composto da: **1** motore **SIMPLY SV-MRS 220 V** con **SBLOCCO** a chiave, portata **6 quintali**. Incorpora **1** centrale **SV-CES** con frizione elettronica e ricevente radio 433,92 Mhz, in autoapprendimento. **2** radiocomandi Rollig Code **SV-ECO**. **4** metri di cremagliera: **antirumore, antiusura** e antidilatante. **1** coppia di fotocellule **autocentranti SV-EVE**. **1** Faro **SV-FW7**. **1** selettore a chiave **SS-SC2** con 2 chiavi. Cartello monitor. Istruzioni. **Alimentazione 220 V**. 50/60 Hz.

€ 500,00



AUTOMAZIONI
PER PORTE FINESTRE
SERRANDE CANCELLI
IMPIANTI DI SICUREZZA



SV-KST Kit automatismo **24 Vcc** per cancello **SCORREVOLE 4 QUINTALI**. Composto da: **1** motore **SIMPLY SV-MST 24 Vcc** con **SBLOCCO** a chiave. Incorpora **1** centrale **SV-CSB** con frizione elettronica e ricevente radio 433,92 Mhz, in autoapprendimento, **2** radiocomandi Rollig Code **SV-VDS**. **1** coppia di fotocellule **SV-EVE**. **1** Faro **SV-FW7**. **1** selettore a chiave **SS-SC2** con 2 chiavi. **4** metri di cremagliera **antirumore, antiusura**, lubrificante. Cartello monitor. Istruzioni. **Alimentatore da 220 V**. 50 Hz. Uscita **24 Vcc. 3,2 A**.

€ 615,00



AUTOMAZIONI
PER PORTE FINESTRE
SERRANDE CANCELLI
IMPIANTI DI SICUREZZA



SV-MSC Motoriduttore elettromeccanico **CARRERA** per cancello **SCORREVOLE OTTO QUINTALI**. Struttura in fusione d'alluminio, coperchio ABS. **Sblocco** a chiave. Giri motore 1400. Potenza **330 W**. Protezione termica 140°. Peso massimo anta **8 Q.li**. Completo di fincorsa apertura, chiusura. Condensatore 10 µF. Pignone di trazione M4-Z12 per cremagliera universale. Uso residenziale. Lubrificazione a grasso litio. Spazio per alloggiamento centrale. Completo di accessori per il fissaggio. IP44. **Alimentazione 220 V**. 50 Hz. Ricambio del Kit **SV-KMS**. Dimensioni H227XL230XP170 mm. Peso 9 Kg.

€ 320,00

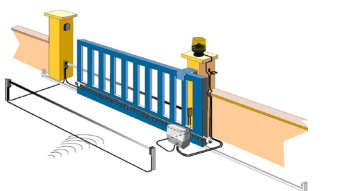

SV-MCD Motoriduttore elettromeccanico **CARRERA** per cancello **SCORREVOLE DIECI QUINTALI**. Condensatore 12,5 µF. Le rimanenti caratteristiche sono come **SV-MSC**.

€ 370,00



SV-MCQ Motoriduttore elettromeccanico **CARRERA** per cancello **SCORREVOLE QUINDICI QUINTALI**. Condensatore 16 µF. Le rimanenti caratteristiche sono come **SV-MSC**.

€ 435,00



SV-MCV Motoriduttore elettromeccanico **CARRERA** per cancello anta **SCORREVOLE OTTO QUINTALI**. Giri motore 1800. Potenza **50 W**. Spazio per alloggiamento centrale e batteria di emergenza. IP44. **Alimentazione 24 Vcc**. Assorbimento medio **3 A**. Ricambio del Kit **SV-KST**. Le rimanenti caratteristiche sono identiche al motore **SV-MSC**.

€ 490,00

SV-KMO Kit **ricambio** per cancello **SCORREVOLE 8 QUINTALI**. Composto da: **1** motore **CARRERA SV-MSC**, **SBLOCCO** a chiave. Incorpora **1** centrale **SV-CES** con frizione elettronica e ricevente radio 433,92 Mhz, codici e tempi in autoapprendimento. **1** radiocomando Rollig C. **SV-ECO**. Cartello monitor. Istruzioni. **Alimentazione 220 V**. 50 Hz.

€ 500,00

SV-KRC Kit **ricambio 24 Vcc** per cancello **SCORREVOLE 8 QUINTALI**. Composto da: **1** motore **CARRERA SV-MCT**. Incorpora centrale **SV-CSB** con frizione elettronica e ricevente radio 433,92 Mhz, codici e tempi in autoapprendimento. **1** radiocomando **SV-ECO**. Cartello monitor. Istruzioni. **Alimentatore da 220 V**. 50 Hz. Uscita **24 Vcc. 3,2 A**.

€ 595,00

AUTOMATISMI X CANCELLO AD UNA O DUE ANTE SCORREVOLI



SV-KCO Kit per cancello **SCORREVOLE 8 QUINTALI**. Composto da: 1 motore **CARRERA SV-MSC**, **SBLOCCO** a chiave. Incorpora 1 centrale **SV-CES** con frizione elettronica e ricevente radio 433,92 Mhz, codici e tempi, in autoapprendimento. 2 radiocomandi Rollig Code **SV-ECO**. 4 metri di cremagliera in acciaio zincata **M4 X 1 MT**; completa di bulloni. 1 coppia di fotocellule **autocentranti SV-EVE**. 1 Faro **SV-FW7**. 1 selettore a chiave **SS-SC2** con 2 chiavi. Cartello monitor. Istruzioni. Alimentazione **220 V**. 50 Hz. € **630,00**

SV-KCT Kit per cancello **SCORREVOLE 8 QUINTALI**. **24 Vcc**. 1 motore **CARRERA SV-MCT**. Incorpora centrale **SV-CSB**. Alimentatore da **220 V**. 50 Hz. Uscita **24 Vcc**. **3,2 A**. € **795,00**

SV-KCD Kit per cancello **SCORREVOLE 10 QUINTALI**. 1 motore **CARRERA SV-MCD**. Incorpora centrale **SV-CES**. Le rimanenti caratteristiche sono come **SV-KCO**. € **680,00**

SV-KCS Kit per cancello **SCORREVOLE 15 QUINTALI**. 1 motore **CARRERA SV-MCQ**. Incorpora centrale **SV-CES**. Le rimanenti caratteristiche sono come **SV-KCO**. € **685,00**



SV-AGO Motoriduttore elettromeccanico a **bagno d'olio**. per cancello **SCORREVOLE 8 QUINTALI** con **SBLOCCO** a chiave. Struttura in fusione d'alluminio, coperchio ABS. **Sblocco** a chiave. Giri motore 1.400. Potenza **280 W**. Protezione termica **140°**. Completo di finecorsa apertura, chiusura. Condensatore **12,5 µF**. Pignone di trazione **M4-Z12** per cremagliera universale. Rumorosità **30 dB**. Completo di accessori per il fissaggio. Uso **intensivo condominiale**. Olio litio, con spia di livello. Alimentazione **220 V**. 50 Hz. Assorbimento **1,5 A**. IP44. Dimensioni d'ingombro **H264XL310XP150 mm**. Peso **13 Kg**. € **400,00**

SV-AGD Motoriduttore elettromeccanico a **bagno d'olio**. Per cancello **SCORREVOLE 10 QUINTALI** a **bagno d'olio**. Potenza **330 W**. Condensatore **18 µF**. Assorbimento **1,7 A**. Tutte le rimanenti caratteristiche sono come descritte nel motoriduttore **SV-AGO**. € **450,00**

SV-AGS Motoriduttore elettromeccanico a **bagno d'olio**. Per cancello **SCORREVOLE 16 QUINTALI** a **bagno d'olio**. Potenza **360 W**. Condensatore **16 µF**. Assorbimento **1,8 A**. Tutte le rimanenti caratteristiche sono come descritte nel motoriduttore **SV-AGO**. € **520,00**

SV-AGI Motoriduttore elettromeccanico a **bagno d'olio**. Per cancello **SCORREVOLE 16 QUINTALI** a **bagno d'olio**. Potenza **500 W**. Alimentazione **380 V**. Trifase. 50 Hz. Assorbimento **1,5 A**. Le rimanenti caratteristiche sono come il motoriduttore **SV-AGO**. € **530,00**

SV-AGT Motoriduttore elettromeccanico **Inverter** a **bagno d'olio**. Per cancello **SCORREVOLE 18 QUINTALI** a **bagno d'olio**. Potenza **500 W**. Alimentazione **380 V**. Trifase. 50 Hz. Assorbimento **1,5 A**. Le rimanenti caratteristiche sono come il motore **SV-AGO**. € **550,00**

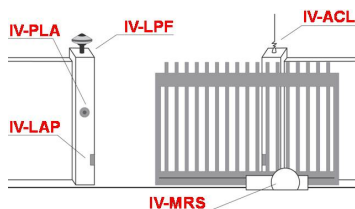

SV-KGO Kit **ricambio** per cancello **SCORREVOLE 8 QUINTALI**. Composto da: 1 motoriduttore **SV-AGO** a **bagno d'olio**. **SBLOCCO** a chiave. Incorpora 1 centrale **SV-CES** con frizione elettronica e ricevente radio 433,92 Mhz, tempi in apprendimento. 1 radiocomando Rollig Code **SV-ECO**. Cartello monitor. Istruzioni. Alimentazione **220 V**. 50 Hz. € **555,00**

SV-KGD Kit **ricambio** per cancello **SCORREVOLE 10 QUINTALI**. Motore a **bagno d'olio**. Alimentazione **220 V**. 50 Hz. Le rimanenti caratteristiche sono come il Kit **SV-KGO**. € **605,00**

SV-KGS Kit **ricambio** per cancello **SCORREVOLE 16 QUINTALI**. Motore a **bagno d'olio**. Alimentazione **220 V**. 50 Hz. Le rimanenti caratteristiche sono come il Kit **SV-KGO**. € **675,00**

SV-KGI Kit **ricambio** per cancello **SCORREVOLE 16 QUINTALI**. a **bagno d'olio** **SV-AGT**. Alimentazione **380 V**. 3F. 50 Hz. Le rimanenti caratteristiche sono come il Kit **SV-KGO**. € **685,00**

SV-KGT Kit **ricambio** per cancello **SCORREVOLE 18 QUINTALI**. a **bagno d'olio** **SV-AGI**. Alimentazione **380 V**. 3FI. 50 Hz. Le rimanenti caratteristiche sono come il Kit **SV-KGO**. € **705,00**

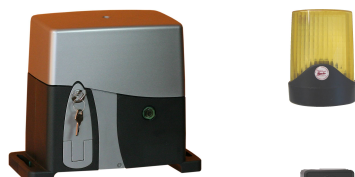

SV-KFO Kit automatismo per cancello **SCORREVOLE 8 QUINTALI**. Composto da: 1 Motoriduttore **SV-AGO** a **bagno d'olio** con **SBLOCCO** a chiave, portata **8 quintali**. Incorpora 1 centrale **SV-CES** con frizione elettronica e ricevente radio 433,92 Mhz, in apprendimento. 2 radiocomandi Rollig Code **SV-ECO**. 1 faro **SV-FW7**. 1 coppia di fotocellule **SV-EVE**. 1 selettore a chiave **SS-SC2** con 2 chiavi. 4 metri di cremagliera zincata **ST-ACC** completa di dati a saldare. Cartello monitor. Istruzioni. Alimentazione **220 V**. 50/60 Hz. € **650,00**

SV-KFD Kit automatismo per cancello **SCORREVOLE 10 QUINTALI**. Composto da: 1 Motoriduttore **SV-AGD** a **bagno d'olio**. Le rimanenti caratteristiche sono come **SV-KFO**. € **695,00**

SV-KFS Kit automatismo per cancello **SCORREVOLE 16 QUINTALI**. Composto da: 1 Motoriduttore **SV-AGS** a **bagno d'olio**. Le rimanenti caratteristiche sono come **SV-KFO**. € **765,00**

SV-KTF Kit automatismo per cancello **SCORREVOLE 16 QUINTALI**. Composto da: 1 Motoriduttore **SV-AGS** a **bagno d'olio**. Alimentazione **380 V**. Trifase. 50 Hz. Assorbimento **1,5 A**. Potenza **500 W**. Le rimanenti caratteristiche sono come il Kit **SV-KGO**. € **775,00**

SV-KFT Kit automatismo per cancello **SCORREVOLE 18 QUINTALI**. Composto da: 1 Motoriduttore **SV-AGS** a **bagno d'olio** **Inverter**. Alimentazione **380 V**. Trifase. 50 Hz. Assorbimento **1,5 A**. Potenza **500 W**. Le rimanenti caratteristiche sono come il Kit **SV-KGO**. € **795,00**





SV-ATP Motoriduttore elettromeccanico a **bagno d'olio**; per cancello **SCORREVOLE 25 QUINTALI USO INTENSIVO** con **SBLOCCO** a chiave. Struttura pressofusa in alluminio, verniciato coperchio ABS. Ingranaggi Acciaio e Ghisa lavorati dal pieno. Completo di finecorsa apertura, chiusura. Pignone di trazione M4-Z12 per cremagliera universale. Rumorosità 30 dB. Completo di accessori per il fissaggio. Statore e parti meccaniche a bagno d'olio, con spia di livello. Incorpora centrale di comando regolazione di coppia, rallentamento e antischacciamento (EN124453). Freq. 433,92 Mhz. Giri motore 1.400. Protezione termica 140°. Condensatore 25 µF. Potenza **650 W**. Alimentazione **220 V**. 50 Hz. Assorbimento 2,4 A. Protezione IP44. Dimensioni H335XL285XS170 mm. Peso 18 Kg. € **850,00**

SV-ATT Motoriduttore elettromeccanico a **bagno d'olio**; per cancello **SCORREVOLE 25 QUINTALI USO INTENSIVO** con **SBLOCCO** a chiave. Incorpora centrale di comando regolazione di coppia, rallentamento e antischacciamento (EN124453). Freq. 433,92 Mhz. Alimentazione **380 V Trifase**. 50 Hz. Le rimanenti caratteristiche sono come **SV-ATP** € **1.190,00**



SV-TOM Motoriduttore elettromeccanico raffreddato ad aria; per cancello **SCORREVOLE 50 QUINTALI USO INTENSIVO** con **SBLOCCO** a chiave. Struttura in acciaio verniciato. Ingranaggi acciaio e bronzo lavorati dal pieno a bagno d'olio, con spia di livello. Centrale di comando esterna con **inverter (Generante la trifase)**; Alimentazione 220 V. 50 Hz, **uscita 220 V trifase**. Completo di finecorsa apertura, chiusura. Pignone trazione M4-Z12 per cremagliera universale. Rumorosità 30 dB. Completo di accessori per il fissaggio. Incorpora centrale di comando. Ricevente esterna **SV-CR1**. Giri motore 1.400. Protezione termica 140°. Potenza **750 W**. Alimentazione **220 V**. 50 Hz **Trifase**. Assorbimento 2,5 A. Protezione IP54. Dimensioni H665XL365XS225 mm. Peso 40 Kg. € **2.770,00**

SV-TIT Motoriduttore elettromeccanico raffreddato ad aria; per cancello **SCORREVOLE 50 QUINTALI USO INTENSIVO** con **SBLOCCO** a chiave. Centrale di comando esterna Alimentazione **380 V Trifase**, 50 Hz. Le rimanenti caratteristiche sono come **SV-TOM** € **2.770,00**



SV-CEI Centrale di comando per **cancello scorrevole**. con **inverter (Generante la trifase)**; Alimentazione 220 V. 50 Hz, **uscita 220 V trifase**. Accelerazione/ decelerazione e velocità regolabili. Sensibilità Amperometrica Inversione. Led stato. Alimentazione 220 V. 50 Hz. Dimensioni Circuito L129XH103XP34 mm. Peso 347 gr. € **650,00**

SV-CET Centrale di comando per **cancello scorrevole trifase**. Controllo **fine corsa**. Alimentazione 380 V. 50 Hz. Dimensioni Circuito L129XH103XP34 mm. Peso 347 gr € **450,00**

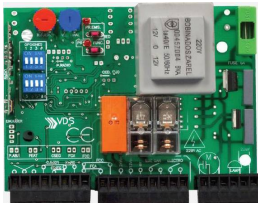

SV-CES Centrale in **autoapprendimento** per **cancello scorrevole**. Selezione delle prestazioni: passo passo, **pedonale e condominiale**, con o senza colpo d'ariete. Auto-test di tutte le funzioni, segnalate da relativo **led**. Regolazione della forza, rallentamenti in autoapprendimento. Scheda radio frequenza **433,92 MHz**, apprende radiocomandi **SV-R2C** codifica **UM 86409** e **SV-ECO** **Rolling Code**. Prelampeggio e **lampeggio differenziato**. Comando per la luce di cortesia da 500 W. a 220 V. Installazione sul motore. Alimentazione 220 V. 50 Hz. Dimensioni Circuito L129XH103XP34 mm. Peso 347 gr. € **130,00**



SS-PM5 Centrale (PM-5000 Originale **CTR-18**) per **cancello scorrevole**. Regolazione tempi: lavoro, pausa, frizione elettronica. Selezione delle prestazioni: automatico, semi-automatico, passo passo. Starter apertura. Connettore per la **scheda radio SS-MRS** (esclusa). Uscita luce di cortesia 500 W. 220 V. Lampeggi differenziati indicano le **manovre in corso**. Luce di cortesia da 500 W. a 220 V. Gestione: fotocellula apre, fotocellula chiude. Alimentazione periferiche 24 V. Alimentazione 220 V. 50 Hz. Contenitore ABS stagno **IP55**. Dimensioni L178XH248XP90 mm. Peso 1487 gr. € **145,00**



SV-CSB Centrale per cancello scorrevole. Gestione **finecorsa**. Alimentazione 220 V 50 Hz. Le rimanenti caratteristiche sono identiche alla **SV-CBS**, vedi Pag. 44 € **150,00**

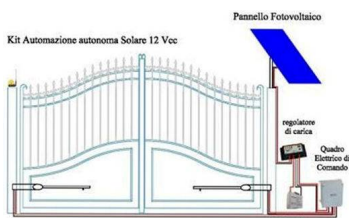

SK-PES Pannello **fotovoltaico silicio** tensione massima 13,8 V. corrente massima **3,5 Ampere**. Completo di regolatore e carica batterie. Caratteristiche del pannello: energia prodotta max 60 W, **13,8 Volt**. Usura 20 % in 25 Anni. Cornice alluminio. Prevista 1 batterie SF-118 da **12 V.18 Ah**. Uscita **12 V. protetta** in corrente. Adatto per cancelli, impianti generici di emergenza. Dimensioni L156XH156XS46 mm. Peso 18 Kg. € **2195,00**

SS-SEM Soccorritore di emergenza, con due batteria 12 V. 18 Ah. Corrente di esercizio 220 V. 50/60 Hz. Corrente di emergenza per motori 220 V. 50/60 Hz. 1000 W. € **800,00**

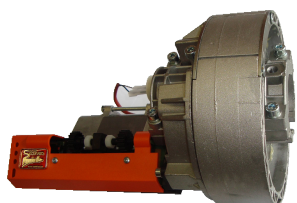

SV-MSU Motoriduttore elettromeccanico **universale** per **SERRANDA**. Sollevamento portata **massima 130 Kg**. Regolazione fine corsa di apertura e di chiusura. Protezione termica 140°, tempo di intervento Max 4 minuti. Condensatore 14 µF. Corpo e corona in alluminio pressofuso, formato da due pezzi accoppiati, per il fissaggio sull'asse della serranda. Completo di: accessori e adattatori per albero 48/60 mm.; e per corona 200/220 mm. **Predisposto** per elettrofreno **SV-EUM**. Accessori utili per l'automazione: centrale elettronica **SJ-AST**, fotocellule **SV-TEC**, selettore a chiave **SV-PLA**, lampeggiatore **SA-LRL**, blindino per il comando esterno della serranda e sblocco elettrotreno **SV-BEA**. Alimentazione 220 V. 50 Hz. Assorbimento 2 A. Potenza 400 W. Coppia 135 Nm. Grado di protezione IP20. Dimensioni L350XCØ200XAØ48/60 mm. Peso 6 Kg.

€ 160,00



SV-MUS Motoriduttore elettromeccanico **universale** per **SERRANDA**. Sollevamento portata **massima 160 Kg**. Condensatore 16 µF. Assorbimento 2,6 A. Potenza 600 W. Coppia 155 Nm. Peso 7,3 Kg. Le rimanenti caratteristiche sono come **SV-MSU**.

€ 168,00

SV-MUD Motoriduttore elettromeccanico **universale** per **SERRANDA**. Sollevamento portata **massima 180 Kg**. Condensatore 18 µF. Assorbimento 2,8 A. Potenza 630 W. Coppia 175 Nm. Peso 7,5 Kg. Le rimanenti caratteristiche sono come **SV-MSU**.

€ 175,00

SV-BSD Motoriduttore per **SERRANDA**. Portata **massima 190 Kg**. Condensatore 20 µF. Assorbimento 2,8 A. Potenza 600 W. Coppia 200 Nm. Misure: dell'albero Ø 76/101 mm.; della corona Ø 240 mm. **Predisposto** elettrofreno **SV-EUD**. Peso 9 Kg. Dimensioni L348XCØ240XAØ101 mm. Le rimanenti caratteristiche sono come **SV-MSU**

€ 350,00

SV-BSB Motoriduttore per **SERRANDA** con **doppio motore**. Portata **massima 400 Kg**. Condensatore 20 µF. Assorbimento 5,6 A. Potenza 1200 W. Coppia 440 Nm. Misure: dell'albero Ø 76/101 mm.; della corona Ø 240 mm. **Predisposto** elettrofreno **SV-EUD**. Peso 17 Kg. Dimensioni L348XCØ240XAØ101 mm. Il rimanente come **SV-BSD**

€ 450,00



SV-ASP Sottoadattatore per l'adattatore di serie 48/60 dei motori **SV-MSU/MUS/MSD** per tubo da Ø 42 mm. Ø esterno 48 mm. 2 fori passanti per la vite di fissaggio **SV-VPB**

€ 13,00

SV-VFC Vite e rondella da 8 MA x 10 mm. passante per serraggio corona serranda

€ 5,50

SV-ATU Adattatore ABS x corona da 200 a 220 mm. Dimensioni L90XH37XS10 mm.

€ 5,50



SV-EUM Elettrofreno per motoriduttore **SV-MSU**; **SV-MUS**; **SV-MUD**. completo di viti per il fissaggio. Necessario per lo sblocco di emergenza qualora manchi la corrente elettrica. L'alimentazione di sblocco per l'elettromagnete è contestuale all'azionamento del motore. Corda e guaina in acciaio, Accessorio consigliato blindino esterno **SV-BEA**

€ 45,00

SV-EUD Elettrofreno per motoriduttore **SV-BSD**; **SV-BSB**. Accessorio consigliato blindino esterno **SV-BEA**. Le rimanenti caratteristiche sono come **SV-EUM**.

€ 48,00

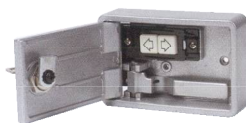

SV-BEA Blindino di sicurezza con chiave da esterno. Prowvisto di maniglia per lo sgancio manuale dell'elettrotreno **SV-EUM**. Contiene un interruttore per il comando apre chiude del motore. Corpo in **alluminio pressofuso**, sportello con cerniera interna. installazione a parete o da incasso. Dimensioni H80XL120XP32 mm. Peso 528 gr.

€ 68,00



SJ-AST Centrale elettronica per automatizzare: **serrande**, porte basculanti, incorpora **ricevente radio** 433,92 MHz. Funzioni e codici radio in **autoapprendimento**. Azionamento da: pulsante o da radiocomando tipo (**SV-ECO**). Funzionamento: **automatico** o **passo-passo**. Uscita selezionabile per: Luce di cortesia o lampeggiatore 220 V. Alimentazione per fotocellule, o dispositivi a 24 V. Alimentazione di rete 220 V. 60 Hz. Contenitore ABS. Dimensioni di ingombro H98XL150XP48 mm. Peso 407 gr.

€ 75,00



SS-TIE Teleinvertitore per il comando di 1 o 2 Motori in contemporanea, Alimentazione 220 V. Montato in scatola ABS. Dimensioni H87XL87XP45 mm. Peso 150 gr.

€ 45,00

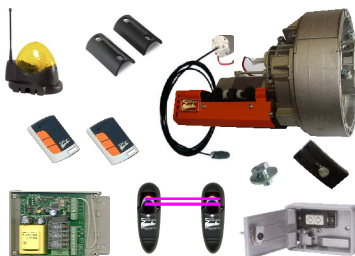

SV-KRS Kit automatismo elettromeccanico **universale** per **SERRANDE**. **1) SV-MUS** per serrande da 130 Kg. Misure massime del telo (3X4) = 16 metri quadri. Completo di adattatori. Regolazione fine corsa apertura e chiusura. Alimentazione 220 V. **1) SV-EUM** Elettrofreno completo di corda in acciaio. **1) SJ-AST** Centrale elettronica di comando completa di Radio 433,92 MHz. **2) SV-ECO** Radiocomandi 2 Canali. **1) SV-TEC** Coppia di fotocellule di sicurezza da parete. **1) SA-LRL** Lampeggiatore universale a led 12/24 Vacdc. 220 V. **1) SV-BEA** Blindino in alluminio pressofuso con interruttore Sali scendi, leva per l'ancoraggio del cordino in acciaio per lo sblocco dell'elettrofreno.

€ 450,00

AUTOMATISMI DA SOFFITTO PER BASCULANTI E SEZIONALI



SV-UB7 Motoriduttore da soffitto con **encoder** per porta **BASCULANTE O SEZIONALE**. Corpo in alluminio pressofuso, verniciato a fuoco. **Sblocco** d'emergenza interno, predisposto per sblocco remoto (accessorio **SV-SBP** tramite cavo con guaina di acciaio). Centrale con: decoder; **frizione elettronica**; ricevente radio 433,92 MHz; luce di cortesia a Led. Codifiche e **funzioni** in autoapprendimento. Giri motore 220. Spinta 600 Nm. **regolabile fino a 70 Kg**. Dimensioni max porta 10 m². Dispositivo di sicurezza **antischiacciamento** e rallentamento **antirumore** (30 dB). Completo di: due guide da 1,5 metri, in profilato di alluminio con catena e pattino premontato; accessori per il fissaggio. Motore elettronica alimentata a **24 Vdc**. Lubrificato con grasso al Litio. Assorbimento medio **0,7 A**. Grado di protezione IP30. Alimentatore da 220 V. 50/60 Hz. Temperatura di lavoro da - 30/+55°C. Dimensioni L330XL230XH150 mm. Peso operatore 4 Kg.

€ 325,00

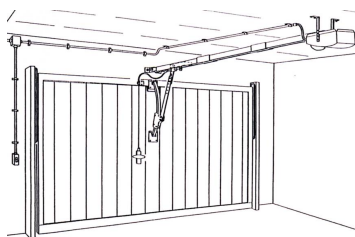

SV-UBC Motoriduttore da soffitto con **encoder** per porta **BASCULANTE O SEZIONALE**. Spinta 1000 Nm. **regolabile fino a 100 Kg**. Dimensioni max porta 14 m². Assorbimento medio **1,2 A**. Le rimanenti caratteristiche sono identiche al motoriduttore **SV-UB7**

€ 390,00

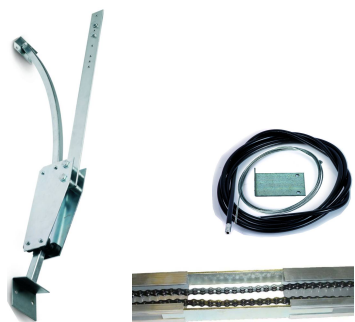

SV-ARC Archetto universale per basculanti con contrappesi; indispensabile per l'installazione dei motoriduttori: **SV-UB7** e **SV-UBC**. Realizzato in acciaio zincato, il sistema oscillante scorre su otto ruote in guida. Dimensioni arco L910XS55/80 mm. Dimensioni dell'asta di ancoraggio al traino L775XL40XS5 mm. Peso 4,5 Kg.

€ 100,00

SV-ABC Cordino di **sblocco per basculanti**, completo di guaina, cappellotti e morsetto di serraggio, dalla sede del pattino, alla maniglia della serratura esistente. Per apertura manuale in assenza di corrente. Dimensioni L775XL40 mm. Peso 150 gr.

€ 20,00

SV-GFU Guida acciaio zincata completa di supporti per il fissaggio, completa di prolunga catena con maglia di giuntura. Dimensioni L1,500XL110X 15 mm. Peso 180 gr.

€ 50,00

SV-GFD Guida come **SV-GFU**, con dimensioni L2000XL110X 15 mm. Peso 180 gr.

€ 60,00

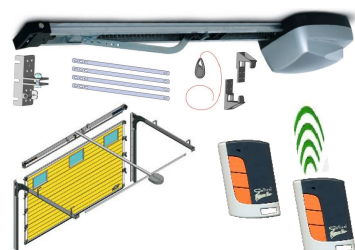

SV-KB7 Kit con motoriduttore da soffitto **70 Kg**, con **encoder** per porta **SEZIONALE**. **Sblocco** d'emergenza interno. Incorpora centrale di comando **SV-CEB** con: encoder; **frizione elettronica**; ricevente radio 433,92 MHz; luce di cortesia. Dispositivo di sicurezza **antischiacciamento**. Manovre silenziose (30 dB). **2** radiocomandi a 3 canali, codifica Rolling Code **SV-ECO**. Motore a **24 Vdc**. Completo di: guide catena e pattino premontato; accessori di fissaggio. Grado di protezione IP30. Alimentatore da 220 V. 50/60 Hz. Le caratteristiche dei componenti del kit; sono riportate singolarmente nel presente listino; ogni singolo componente va ricercato per codice nella sua categoria.

€ 370,00



SV-KBS Kit motoriduttore da soffitto con **encoder** per porta **BASCULANTE** da **70 Kg**. **Sblocco** d'emergenza **SV-ABC**. Centrale di comando **SV-CEB** incorpora: decoder; **frizione elettronica**; ricevente radio 433,92 MHz; luce di cortesia. Sistema **antischiacciamento**. **2** radiocomandi a 3 canali, codifica Rolling Code **SV-ECO**. **1** Coppia di fotocellule di sicurezza **SV-TEC**. **1** Archetto di sostegno **SV-ARC**. **1** Lampeggiatore a Led **SA-LRL**. Motore a **24 Vdc**. Completo di: guide catena e pattino premontato; accessori di fissaggio. Motore a **24 Vdc**. Protezione IP30. Alimentatore da 220 V. 50/60 Hz. Le caratteristiche dei componenti del kit; sono singolarmente riportate nel presente listino.

€ 480,00

SV-KB1 Kit motoriduttore da soffitto con **encoder** per porta **BASCULANTE** da **100 Kg**. I componenti e le rimanenti caratteristiche sono identiche al Kit **SV-KBS**.

€ 550,00

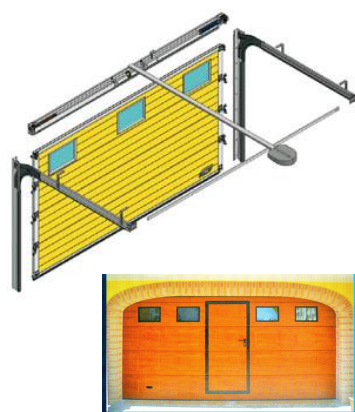

SV-PSM Porta sezionale dimensioni L2500XA2530X40 mm. Installata e garantita. La porta su misura è formata da pannelli interconnessi da un **incastro rotante**, che la rendono **flessibile e robusta**. I pannelli possono essere scelti tra i colori bianco e bianco goffrato 9010, verde 6005, silver 9006, marrone 8289 e 8296. La misura dei pannelli è: spessore **40 mm**, per altezza **500 mm**, oppure **610 mm**, per la lunghezza massima di **5000 mm**. I pannelli sono in **lamiera di acciaio** spessore **8 mm**, trattato ed imbutito con schiuma **poliuretanic**a compatta priva di CFC. L'automatismo previsto è **SV-UB7**, o **SV-UBC**, dipende dalla peso della porta. Verniciature a richiesta costo di € 46,00 al m², manto esterno stampato a riquadri o doghe - bidoghe con un costo di € 18,00 al m². Accessori: Oblò 450X300 mm. € 96,00, da 600X220 mm. € 98,00, griglia di ventilazione 340X130 mm. € 98,00, serratura interna cilindro europeo € 90,00, sblocco motore esterno a chiave € 70,00. Eventuale porta pedonale dimensioni L700XH900 € 900,00. Marcatura CE a norma EN 13241-1.

€ 1.600,00

€ PRE.vo

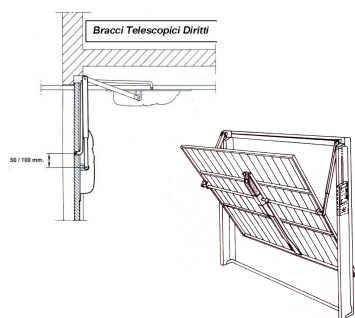

SV-B9A Motoriduttore per porta **BASCULANTE**. Corpo in alluminio pressofuso, verniciato a fuoco. **Sblocco** d'emergenza interno, predisposto per sblocco (accessorio **SV-SBP** tramite cavo di acciaio). Centrale con: **frizione elettronica**; ricevente radio 433,92 MHz; luce di cortesia a Led. Codifiche e **funzioni** in autoapprendimento. Giri motore 1400. Spinta 200 Nm. Dimensioni max porta 10 m². Dispositivo di sicurezza EN 12453). **Antirumore** (30 dB). Completo di: longarone da 1,5 metri, in acciaio zincato; **bracci dritti** con accessori. Lubrificato con grasso al Litio. Assorbimento medio **1,3 A**. Grado di protezione IP30. Alimentazione 220 V. 50/60 Hz. Potenza motore 250 W. Temperatura di lavoro da -20/+55°C. Dimensioni L560XH150XS160 mm. Peso operatore 8,8 Kg.



SV-BT9 Motoriduttore per porta **BASCULANTE**. Centrale con: **decoder**; Alimentazione motore ed elettronica **24 Vcc**. Motore con encoder giri 1800. Assorbimento medio **3 A**. Potenza motore 50 W. **Alimentatore 220 V**. Le rimanenti caratteristiche come **SV-B9A**

SV-SBE Encoder per motori di porta basculante **SV-B9A SV-BT9**. l'encoder aggiuntivo, deve essere richiesto nell'acquisto del nuovo. Non è applicabile successivamente.

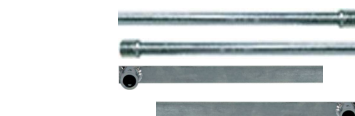

SV-CBD Coppia di bracci telescopici **dritti in acciaio** zincato, completi di accessori per il fissaggio. Tubi di trasmissione a **innesto sul motore**, sull'asta di traino forare a misura, bloccare tramite spine in dotazione. Dimensioni delle guide L750XH40XS10 mm. Dimensioni dell'aste di traino L1000XH36XS4 mm. Peso 4,5 Kg.

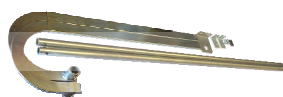

SV-CBC Coppia di bracci telescopici **curvi in acciaio** zincato, completi di accessori per il fissaggio. Tubi di trasmissione a **innesto sul motore**, sull'asta di traino forare a misura, bloccare tramite spine in dotazione. Dimensioni guide L750XH40XS10 mm. Dimensioni dell'aste di traino curve L1000XH36XS4 mm. Peso 4,5 Kg.



SV-SBP Serratura con cordino in acciaio, fornita con 2 Chiavi. Montaggio sulla porta. In corrispondenza dello sblocco. Dimensioni L75XL30XH40 mm. Peso 95 gr.



SV-AST Centrale a **microprocessore** per motore delle **serrande** e tapparelle. Incorpora: **ricevente radio**, apprende i radiocomandi **433 MHz**. con codifica **12/18 bit**. tempi di lavoro e prestazioni in **autoapprendimento su memoria riscrivibile**. Alimentazione per fotocellule. Comando anche a chiave. Servizi: automatico, uomo presente. Alimentazione 220 V. Contenitore ABS. Dimensioni L110XH121XS47 mm. Peso 530 gr.



SV-KBB Kit automatismo per porta **BASCULANTE** fino a 10 metri quadri. Incorpora centrale di comando **SV-CES**; con **frizione elettronica**; ricevente radio 433,92 MHz; luce di cortesia. Dispositivo di sicurezza rallentamento e **antischiacciamento**. **2** radiocomandi a 3 canali, codifica Rolling Code **SV-ECO**. **1** Coppia di fotocellule **SV-EVE**. **1** Faro **SV-FW7**. Cordino per **sblocco** d'emergenza **SV-SBP**. Motore a **220 V**. Completo di: **1** Kit bracci dritti a innesto **SV-KBC**; longarone porta motore e tubi di trasmissione; accessori di fissaggio. Grado di protezione IP30. Alimentazione 220 V. 50/60 Hz. Le caratteristiche dei componenti del kit; sono riportate singolarmente nel presente listino; su ogni singolo componente va ricercato per codice nella sua categoria.



SV-BAQ Barriera stradale autobloccante con elettromeccanica. Microinterruttori di fine corsa; apertura e chiusura regolabili. Dispositivo di sicurezza **antischiacciamento** e rallentamento. Bilanciamento a molla compressione regolabile, può supportare **asta (non compresa)** da 2 a 4 metri. Velocità apertura 5". Incorpora **centrale SV-CES** con frizione elettronica e ricevente radio 433 MHz. Condensatore 12,5 µF. Attacco di traino **SV-SMR** per asta tubulare. Contropiastra per il fissaggio della struttura sul pavimento **SV-CFB**. Uso **semi-intensivo condominiale**. Lubrificato con grasso al Litio. Sblocco meccanico di emergenza. Potenza motore 250 W. Giri motore 1.400. Condensatore 12,5 µF. Temperatura di lavoro da -20° a +55°C. Protezione termica 135°. Alimentazione 220 V. 50 Hz. Struttura acciaio verniciato. Grato di protezione IP44. Dimensioni L370XS370XH1070XPCA850 mm. Peso della sola struttura 45 Kg.

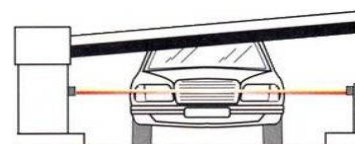

SV-BAS Barriera stradale autobloccante con elettromeccanica. Alimentazione **24 Vcc**. Potenza motore 60 W. Giri motore 1.800. Alimentatore 220 V. 50 Hz. Per **aste** da **3 a 6 metri**. Le rimanenti caratteristiche sono identiche alla **SV-BAQ**



SV-BVQ Barriera stradale elettromeccanica. adatta per **asta (non compresa)** fino a **4 metri**. Uso **intensivo condominiale**. Alimentazione **motore 24 Vcc**. Sblocco a chiave. **Predisposta** per Kit di soccorso (composto da: carica batteria 13,8 **SK-SAB**; Batteria 12 V. 7,2 Ah **SS-170**). Potenza motore 60 W. Giri motore 1.800. Velocità apertura 10". Temperatura di lavoro da -20/+55°C. Protezione termica 135°. Alimentatore 220 V. 50 Hz. Struttura acciaio verniciato. Grato di protezione IP44. Dimensioni L370XS370XH1070XPCA850 mm. Dimensioni massima asta in profilato di alluminio 0,08XL **4 metri**. Ingombro laterale compreso l'attacco dell'asta 340 mm. Peso operatore 50 Kg. Le rimanenti caratteristiche sono identiche alla **SV-BAQ**

SV-BVS Barriera stradale elettromeccanica. Per **aste** da **3 a 6 metri**. Dimensioni asta rettangolare 0,08 X 6 metri. Le rimanenti caratteristiche sono identiche alla **SV-BVQ**



SV-BIQ Barriera stradale elettromeccanica. Adatta per **asta (non compresa)** da **2 a 6 metri**. Alimentazione 220 V. 50 Hz. Uso **semi-intensivo condominiale**. Predisposta per: Fotocellule **SV-TEC**. Lampeggiatore **SV-LCB**. Struttura acciaio verniciato; cover **acciaio Inox**. Dimensioni L275XS377XH1090XSIL340 mm. Dimensioni asta 80XL **4 metri**. Le rimanenti caratteristiche sono come **SV-BAQ**, eccetto i cover di **acciaio Inox**.

SV-BIS Barriera stradale elettromeccanica. Per **aste** da **3 a 6 metri**. Dimensioni asta tubolare 80 X 6 metri. Uso **semi-intensivo condominiale**. Struttura acciaio verniciato; cover **acciaio Inox**. Le rimanenti caratteristiche sono identiche alla **SV-BIQ**.

SV-BI4 Barriera stradale elettromeccanica. Adatta per **asta (non compresa)** da **2 a 6 metri**. Alimentazione **motore 24 Vcc**. Potenza motore 60 W. Sblocco a chiave. **Predisposta** per: Fotocellule **SV-TEC**; lampeggiatore **SV-LCB**; Kit carica batteria 13,8 **SK-SAB**; Batteria 12 V. 7,2 Ah **SS-170**. Uso **semi-intensivo condominiale**. Struttura acciaio verniciato; cover **acciaio Inox**. Dimensioni L275XS377XH1090XSIL340 mm. Dimensioni asta max 80XL **6 metri**. Le rimanenti caratteristiche sono come la **SV-BAS**

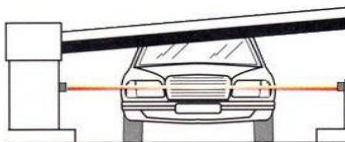

SV-BI6 Barriera stradale elettromeccanica. Adatta per **asta (non compresa)** da **3 a 6 metri**. Le rimanenti caratteristiche sono identiche alla **SV-BIQ**; **SV-SV-BI4**;



SV-SMB Siepe mobile per barriera. Costruita in moduli da 2 metri, montaggio; appesa all'asta. In acciaio verniciato, aste di sbarramento snodate, permettono il piegamento quando l'asta si alza. Dimensioni L370XS370XH1070 mm. Peso per modulo 50 Kg.

SV-SPA Supporto per appoggio asta della barriera, invito a forcella. Corpo in profilato di alluminio base di fissaggio. Dimensioni L370XS370XH1070 mm. Peso 50 Kg.



SV-AT2 Asta profilato di alluminio per barriera tonda. Dimensioni Ø 80XL **2 metri**. € 110,00

SV-AT3 Asta profilato di alluminio per barriera tonda. Dimensioni Ø 80XL **3 metri**. € 158,00

SV-AT4 Asta profilato di alluminio per barriera tonda. Dimensioni Ø 80XL **4 metri**. € 212,00

SV-AT5 Asta profilato di alluminio per barriera tonda. Dimensioni Ø 80XL **5 metri**. € 265,00

SV-AT6 Asta profilato di alluminio per barriera tonda. Dimensioni Ø 80XL **6 metri**. € 285,00

SV-AR2 Asta profilato di alluminio per barriera rettang. Dimensioni 30X100L **2 metri**. € 185,00

SV-AR3 Asta profilato di alluminio per barriera rettang. Dimensioni 30X100L **3 metri**. € 235,00

SV-AR4 Asta profilato di alluminio per barriera rettang. Dimensioni 30X100L **4 metri**. € 248,00

SV-AR5 Asta profilato di alluminio per barriera rettang. Dimensioni 30X100L **5 metri**. € 260,00

SV-AR6 Asta profilato di alluminio per barriera rettang. Dimensioni 30X100L **6 metri**. € 290,00

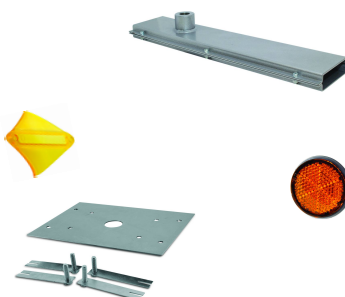

SV-SMT Attacco di traino per asta **rettangolare**. Scotolato di profondo stampaggio in acciaio. Con supporto millerighe, da fissare sulla presa di forza del motore. Completa bulloni per il serraggio dell'asta. Dimensioni L370XS370XH1070 mm. Peso 50 Kg. € 90,00

SV-KL3 Kit Batteria per Manovra di Soccorso, Almeno 10 Aperture in Assenza Rete € 90,00

SV-CCR Catarifrangente adesivo circolare. Dimensioni Ø370XS37 mm. Peso 16 gr. € 14,00

SV-CFB Contropiastra completa di zanche per il fissaggio a terra della piastra. Costruita in **acciaio zincato**, con fori corrispondenti al telaio delle barriere per il fissaggio tramite bulloni passanti. Dimensioni L370XS370XH1070 mm. Peso 1,200 gr. € 75,00



SV-TAS Sistema di automazione per **PORTA SCORREVOLE anta singola**. Composto da: **Traversa** in profilato di alluminio **anodizzato**. Carter frontale incastonato a cerniera e removibile. Motoriduttore a **24 Vcc**. Organi di trasmissione a cinghia, regolazione automatica. Carrelli in acciaio zincato, ruote in nylon autolubrificanti, regolazione orizzontale automatica. Ancoraggi per il fissaggio della porta scorrevole su binario. Elettronica intelligente per il controllo sistematico dei movimenti, programmazione digitale (tramite **selettore**) dei parametri, memoria resettabile e permanente. Controllo velocità sistema **PWM**. Encoder ottico con autotest. Allarme acustico per anomalie dettaglio a display. Apertura di emergenza (a richiesta **gruppo di soccorso**). **Lunghezza Operatore 1370 mm**. **Passaggio Libero 600 mm**. **Larghezza Porta 700 mm**. Portata massima (**peso della porta**) **120 Kg**. Oltre 1000 manovre al giorno. **Alimentatore** di lavoro e ricarica della batteria (12 V 1,2 Ah) **220 V**. 50 Hz. Grado IP44. Peso dell'automatismo 4 Kg.

€ 1.428,00

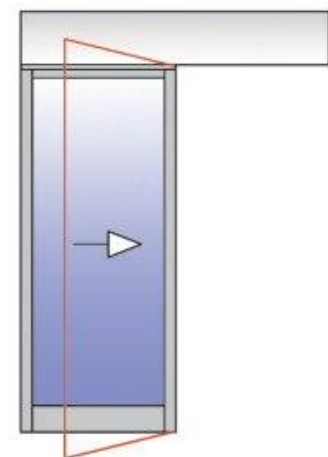

SV-TAO Sistema di automazione per **PORTA SCORREVOLE anta singola**. **L.O. 1770 mm**. **P.L. 800 mm**. **L.P. 900 mm**. Le rimanenti caratteristiche sono come **SV-TAS**.

€ 1.453,00

SV-TAN Sistema di automazione per **PORTA SCORREVOLE anta singola**. **L.O. 2370 mm**. **P.L. 1100 mm**. **L.P. 1200 mm**. Le rimanenti caratteristiche sono come **SV-TAS**.

€ 1.500,00

SV-TAC Sistema di automazione per **PORTA SCORREVOLE anta singola**. **L.O. 3170 mm**. **P.L. 1500 mm**. **L.P. 1600 mm**. Le rimanenti caratteristiche sono come **SV-TAS**.

€ 1.578,00

SV-TAT Sistema di automazione per **PORTA SCORREVOLE anta singola**. **L.O. 3970 mm**. **P.L. 1900 mm**. **L.P. 2000 mm**. Le rimanenti caratteristiche sono come **SV-TAS**.

€ 1.636,00

SV-TSA Sistema di automazione per **PORTA SCORREVOLE anta singola**. **L.O. 5170 mm**. **P.L. 2500 mm**. **L.P. 2600 mm**. Le rimanenti caratteristiche sono come **SV-TAS**.

€ 1.858,00

SV-TAD Sistema di automazione per **PORTA SCORREVOLE anta singola**. **L.O. 5970 mm**. **P.L. 2700 mm**. **L.P. 2800 mm**. Le rimanenti caratteristiche sono come **SV-TAS**.

€ 1.605,00



SV-TDA Sistema di automazione per **PORTE SCORREVOLE A DUE ANTE**. Composto da: **Traversa** in profilato di alluminio **anodizzato**. Carter frontale incastonato a cerniera e removibile. 2 motoriduttori a **24 Vcc**. Organi di trasmissione a cinghia, regolazione automatica. Carrelli in acciaio zincato, ruote in nylon autolubrificanti, regolazione orizzontale automatica. Ancoraggi per il fissaggio della porta scorrevole su binario. Elettronica intelligente per il controllo sistematico dei movimenti, programmazione digitale (tramite **selettore**) dei parametri, memoria resettabile e permanente. Controllo velocità sistema **PWM**. Encoder ottico con autotest. Allarme acustico per anomalie dettaglio a display. Apertura di emergenza (a richiesta **gruppo di soccorso**). **Lunghezza Operatore 1720 mm**. **Passaggio Libero 800 mm**. **Larghezza Porte 2x450 mm**. Portata massima (**peso totale delle porte**) **120 Kg**. Oltre 1000 manovre al giorno. **Alimentatore** di lavoro e ricarica della batteria (12 V 1,2 Ah) **220 V**. 50 Hz. Grado IP44. Peso dell'automatismo 4 Kg.

€ 1.540,00

SV-TDD Sistema di automazione per **PORTE SCORREVOLE A DUE ANTE**. **L.O. 2720 mm**. **P.L. 1300 mm**. **L.P. 2x700 mm**. Le rimanenti caratteristiche sono come **SV-TAS**.

€ 1.605,00

SV-TDT Sistema di automazione per **PORTE SCORREVOLE A DUE ANTE**. **L.O. 3520 mm**. **P.L. 1700 mm**. **L.P. 2x900 mm**. Le rimanenti caratteristiche sono come **SV-TAS**.

€ 1.657,00

SV-TDQ Sistema di automazione per **PORTE SCORREVOLE A DUE ANTE**. **L.O. 4320 mm**. **P.L. 2100 mm**. **L.P. 2x1100 mm**. Le rimanenti caratteristiche sono come **SV-TAS**.

€ 1.722,00

SV-TDC Sistema di automazione per **PORTE SCORREVOLE A DUE ANTE**. **L.O. 5120 mm**. **P.L. 2500 mm**. **L.P. 2x1400 mm**. Le rimanenti caratteristiche sono come **SV-TAS**.

€ 1.936,00

SV-TDN Sistema di automazione per **PORTE SCORREVOLE A DUE ANTE**. **L.O. 5920 mm**. **P.L. 2900 mm**. **L.P. 2x1500 mm**. Le rimanenti caratteristiche sono come **SV-TAS**.

€ 1.976,00



SV-SEL Selettore digitale **multifunzione**. Incorpora chiave per il blocco delle funzioni. LED di accesso spento. **Sei pulsanti** di manovra con led che indica l'esecuzione in corso. **Manovre**: solo entrata, solo uscita, entrata ed uscita, **apertura parziale**, apertura totale, **reset centralina** di comando. Utile per gestire i comandi della centralina della porta scorrevole. Collegamento 6 fili. Dimensioni L120XH80XP35 mm. Peso 300 gr.

€ 156,00



SV-PPV Pinza per porta scorrevole in vetro. Può sostenere **lastre di vetro** da 120 Kg, spessore da **8 fino a 10 mm**. Fissaggio del vetro tramite silicone vetraio. Fissaggio sulla traversa con viti inserite nella **apposita guida**. Realizzata in profilato di **alluminio estruso**, con guide e viti di serraggio. Dimensioni S30XH60XL1000 mm.

€ 139,00



SV-GUI Guida da pavimento, adatta per porte in vetro dallo spessore da **8 fino a 10 mm**. Base con fori di fissaggio. Supporto in ABS

€ 18,00

AUTOMATISMO PER PORTE SCORREVOLI UNA O DUE ANTE



SV-ADF Elaboratore: **amplificatore ridondante** completo di **due sonde SV-SIP** una trasmittente, una sonda ricevente. Allineamento e **portata regolabile** da 1 a 6 metri. Indispensabili per: ascensori, bussole antirapina, passaggi controllati, porte automatiche. Relè **contatto Selezionabile** NC o NA 1 A a 24 V. Alimentazione 12/24 Vac/dc. Assorbimento 50 mA. IP X4. Dimensioni S110XH35XP75 mm. Peso 0,400 gr. € **105,00**



SV-ADD Elaboratore: **amplificatore ridondante** completo di **quattro sonde SV-SIP** 2 trasmettenti, 2 riceventi. Le rimanenti caratteristiche sono identiche alla **SV-ADF** € **185,00**

SV-SIP Coppia di sonde per fotocellula. Composte da: **2 sonde SV-SIP** 1 trasmittente Rosso, 1 ricevente Bianco. Collegate a **8 metri di cavo schermato**, da connettersi all'amplificatori **SV-ADF/ADD**. Dimensioni Ø111XLST13XØE15 mm. Peso 172 gr. € **45,00**



SV-RMI Rivelatore di passaggio ad **infrarosso passivo**. Portata regolabile. Regolazione Verticale da 5 a 24°. Contatto relè NC. 500 mA. a 24 V. Adatto per **porte scorrevoli**. Cavo di collegamento. Alimentazione 12/24 Vac/dc. Assorbimento 250 mA. Temperatura di lavoro da -20 a + 24° C. IP 45. Dimensioni L210XH73XS33 mm. Peso 380 gr. € **195,00**



SV-HR1 Rivelatore di passaggio a **doppia tecnologia**, regolazione ampiezza e profondità dell'area da 1 a 3 metri. **Sistema antischiacciamento** rileva corpi fermi. Discriminatore interferenze con altri rivelatori. Sistema di **autoapprendimento del passaggio**. Tempo di risposta da 0,1 a 0,2". Alimentazione 12/24 Vac/dc. Assorbimento 60 mA. Temperatura di lavoro da -20 a + 24° C. IP 54. Dimensioni L230XH71XP44 mm. Peso 250 gr. € **470,00**



SV-SAB Sistema antipanico funzionante a batteria, movimenti lenti, programmabile in: apre la porta per assenza rete, chiude la porta per assenza rete, gestione e carica batteria. Incorpora batteria 12 V. 1,2 Ah. (a richiesta 2 batterie funzioni per 3 ore circa) € **73,00**

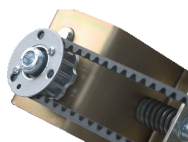

SV-ECM Sistema di **elettroblocco** (o elettrofreno). **Blocco della porta** solo in ingresso; **blocco totale** ingresso uscita. 6 funzioni programmabili per lo sblocco; sblocco elettrico o manuale (in loco e remoto tramite **cavo d'acciaio** e blindino); assenza e presenza rete, a batteria se associato al **sistema antipanico**, anche in assenza rete 220 V. € **192,00**

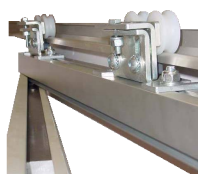

SV-SAU Sistema di abbattimento parziale per **PORTA SCORREVOLE anta singola**. Il sistema si basa su un cardine meccanico, che; nel caso di impatto violento, la porta agganciata e sostenuta ruota su se stessa lasciando libero il passaggio. € **395,00**

SV-SAP Sistema doppio abbattimento parziale per **PORTE SCORREVOLI doppia anta**. Da installare uno per ogni **anta** Le rimanenti caratteristiche sono come **SV-SAU**. € **755,00**



SK-TDA Sistema di automazione per **PORTE SCORREVOLE A DUE ANTE**. Composto da: Traversa in profilato di alluminio **anodizzato**. Carter frontale incastonato a cerniera e removibile. 2 motoriduttori a **24 Vcc**. Organi di trasmissione a cinghia, regolazione automatica. Carrelli in acciaio zincato, ruote in nylon autolubrificanti, regolazione orizzontale automatica. Ancoraggi per il fissaggio della porta scorrevole su binario. Elettronica intelligente per il controllo sistematico dei movimenti, programmazione digitale (**tramite selettore**) dei parametri, memoria resettabile e permanente. Controllo velocità sistema **PWM**. Encoder ottico con autotest. Allarme acustico per anomalie dettaglio a display. Apertura di emergenza (a richiesta **gruppo di soccorso**). **Lunghezza Operatore 2720** mm. **Passaggio Libero 1300** mm. **Larghezza Porte 2x700** mm. Portata massima (**peso totale delle porte**) **120** Kg. Oltre 1000 manovre al giorno. **Alimentatore** di lavoro e ricarica della batteria (12 V 1,2 Ah) **220 V**. 50 Hz. Grado IP44. Peso dell'automatismo 4 Kg. € **2.450,00**



SV-SEL Selettore digitale **multifunzione**. Programma e gestisce la **centralina**

SV-RMI 2 Rivelatori di passaggio ad **infrarosso passivo**. Comando Apertura Porta

SK-ADF Sistema antischiacciamento infrarosso composto da: **SV-ADF + SV-SIP**

SK-SAB Sistema antipanico composto da: CBE batterie 12 V. 1,2 Ah. e **SV-ECM**



SV-MT1 Motoriduttore tubolare (Ø 45 mm.), per: **TAPPARELLE** con rullo Ø 60 mm. e tende da sole con adattatori per rullo Ø 70 mm. Trazione **40 Kg**. Velocità 17 giri minuto. Fine corsa apertura e chiusura. Potenza **140 W**. Protezione termica 135°. Dotato di cavo oltre 2 metri, adattatori Ø 60 mm., staffe e bulloni per il fissaggio. Non superare mai il **peso di trazione**. Peso delle tapparelle per metro quadro, costruite con i seguenti materiali: **Plastica (pvc)** peso al m² 4,5 Kg; In **alluminio estruso** e (pvc) con rinforzo peso al mq 6 Kg; In **ferro o legno** peso massimo al mq 10 Kg. **Formula** per il calcolo del peso: **PXHXL = PT**. **P** = Peso al m²; **H** = altezza del telo; **L** = a larghezza del telo; **PT** peso totale della tapparella. **Esempio: calcolo** per una tapparella in alluminio estruso, il cui peso al m² è di 6 Kg = (**P**); altezza di 2,5 metri = (**H**); larga 1,4 metri = (**L**); **P=6XH2,5XL1,4 = PT Kg 21**. Corpo in profilato d'acciaio verniciato. Grado di protezione IP 44. Alimentazione 220 V 50 Hz. Dimensioni Ø46XL556X mm. Peso 2,9 Kg.

SV-MT2 Motoriduttore tubolare per **TAPPARELLE** e tende da sole. Trazione **60 Kg**. Potenza **170 W**. Trazione **60 Kg**. L **77 mm.**. Le rimanenti caratteristiche come **SV-MT1**. € 65,00

SV-MT3 Motoriduttore tubolare per **TAPPARELLE** e tende da sole. Trazione **90 Kg**. Potenza **220 W**. Trazione **90 Kg**. L **77 mm.**. Le rimanenti caratteristiche come **SV-MT1**. € 68,00



SV-MTU Motoriduttore tubolare (Ø 35 mm.), per: **TAPPARELLE** con rullo **ottagonale** da Ø 45 mm. Trazione **13 Nm**. Velocità 16 giri minuto. Fine corsa apertura e chiusura. Potenza **120 W**. Protezione termica 135°. Dotato di accessori e adattatori Ø 44 mm.. Non superare il **peso di trazione 25 kg**. Corpo in acciaio verniciato. Grado di protezione IP 44. Alimentazione 220 V 50 Hz. Dimensioni Ø46XL547X mm. Peso 1650 gr. € 179,00

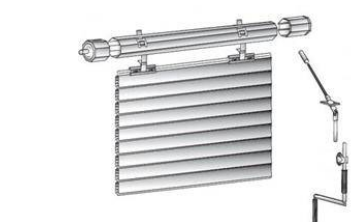

SV-MS2 Motoriduttore tubolare (Ø 45 mm.) per **TAPPARELLE** e tende da sole. Predisposto per **manovra di soccorso**. Completo di snodo **SV-SNA**, adatto per accessorio **SV-ASG** asta manuale. Potenza **170 W**. Trazione **60 Kg**. L **77 mm**. Dimensioni Ø45XL556X mm. Peso 2,9 Kg. Le rimanenti caratteristiche sono come **SV-MT2** € 215,00

SV-MS3 Motoriduttore tubolare per **TAPPARELLE** e tende da sole. Predisposto **manovra di soccorso**, completo di snodo **SV-SNA**, adatto per asta **SV-ASG** accessorio. Potenza **220 W**. Trazione **96 Kg**. L **77 mm**. Le rimanenti caratteristiche come **SV-MT3**. € 230,00

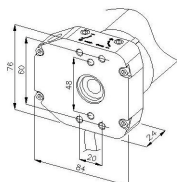

SV-MCR Motoriduttore tubolare Ø 58 mm., per **TAPPARELLE** e tende da sole pesanti o grandi dimensioni; per rullo Ø 78 mm. adattatori compresi Ø 70 mm. Trazione **120 Kg**. Potenza **360 W**. L **77 mm**. Le rimanenti caratteristiche sono come **SV-MT1**. € 290,00

SV-MCT Motoriduttore tubolare Ø 58 mm., per **TAPPARELLE** e tende da sole pesanti o grandi dimensioni; per rullo Ø 78 mm. adattatori compresi Ø 70 mm. Trazione **150 Kg**. Potenza **360 W**. L **77 mm**. Le rimanenti caratteristiche sono come **SV-MT1**. € 305,00



SV-MCN Motoriduttore tubolare Ø 58 mm., per **TAPPARELLE** e tende da sole pesanti o grandi dimensioni; per rullo Ø 78 mm. adattatori compresi Ø 70 mm. Trazione **180 Kg**. Potenza **415 W**. L **77 mm**. Le rimanenti caratteristiche sono come **SV-MT1**. € 320,00



SV-630 Staffa da parete per il fissaggio del motore tubolare delle tapparelle, con 4 fori per il fissaggio. Quadrello di tenuta. Dimensioni B57XH48XS0,5 mm. Peso 130 gr. € 5,50



SV-632 Supporto a **L** con vite di regolazione altezza. Adatta per fissare il motore della tapparella, serraggio tramite doppio dato. Fissaggio su staffa forata, cementata direttamente sul muro. Dimensioni staffa B50XH36XS0,5 mm. Vite M10. Peso 180 gr. € 5,50



SV-638 Staffa universale per il fissaggio del motore tubolare delle tapparelle, o per le tende da sole, con fori per il fissaggio. Dimensioni B57XH48XS0,5 mm. Peso 65 gr. € 4,00



SV-CPA Cuffia o calotta ottagonale porta rullo della Tapparella. Completa di: **Staffa** di serraggio e porta cuscinetto, per il fissaggio a parete. **Cuscinetto** porta cuffia. Da installare nella parte opposta al motore. Dimensioni Ø int. 60XL78 mm. Peso 215 gr. € 19,00



SV-SCR Supporto per cuffia con cuscinetto, con vite di regolazione altezza. Adatta per fissare l'albero della tapparella, serraggio tramite doppio dato. Fissaggio su staffa forata, cementata direttamente sul muro. Dimensioni H130XL45XS25mm. Peso 152 gr. € 15,00



SV-FGT Fibbia di aggancio tra il rullo di traino e la cinghia, sostiene e traina il telo della serranda o tapparella, 3 per metro. Dimensioni L43XH43XS1 mm. Peso 11 gr. € 2,00

SV-BSQ Blocco di sicurezza Anti-sollevamento per tapparella con 3 elementi compreso di anelli. a richiesta anelli da Ø 70. Dimensioni Ø int. 60XL78 mm. Peso 315 gr. € 22,00

MOTORI PER AUTOMATIZZARE TAPPARELLE E TENDE DA SOLE



SJ-A75 Coppia adattatori per rullo con ogiva per **Tende da Sole** Ø 70 mm. 1 corona contagiri per finecorsa; e 1 puleggia di traino che fa ruotare il rullo. Adatte per motori **SV-MCR; SV-MCT; SV-MCN**. Dimensioni puleggia fine corsa E68X171XS15 mm. Peso 39 gr. Dimensioni puleggia di traino E68X Foro rettangol. I14,9XS26 mm. Peso 79 gr.

SJ-A78 Coppia adattatori per rullo con ogiva per **Tende da Sole** Ø 78 mm. 1 corona contagiri per finecorsa; e 1 puleggia di traino che fa ruotare il rullo. Adatte per motori **SV-MT1; SV-MT2; SV-MT3**. Dimensioni puleggia fine corsa E78X174XS25 mm. Peso 39 gr. Dimensioni puleggia di traino E74X Foro traino I14,9XS29 mm. Peso 79 gr.

€ 9,00

€ 8,00

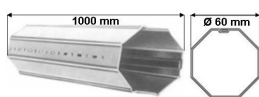

SV-SNA Snodo a 90°, con occhiolo per aggancio asta di soccorso, necessario per fare ruotare il motore di tapparelle in assenza di corrente elettrica. Montaggio nel foro dove in precedenza era la cinta manuale. Dimensioni E70X148XS17mm. Peso 60 gr.

SV-SNS Snodo dritto, con occhiolo per aggancio asta di soccorso, necessario per fare ruotare il motore delle tende da sole in assenza di corrente elettrica. Montaggio nel foro motore predisposto manovra manuale. Dimensioni E70X148XS17mm. Peso 60 gr.

SV-AMU Asta a manovella con gancio, per l'occhiolo dello snodo **SV-SQA** o **SV-SNA**. Necessario per la manovra di soccorso delle tapparelle, in assenza di corrente elettrica apre e chiude manualmente. Dimensioni B57XH48XS0,5 mm. Peso 130 gr.

SV-ALB Albero, rullo o asse ottagonale in ferro zincato 8/10. Necessario per sostituire il vecchio rullo della tapparella in legno. Dimensioni L1000XØ60 mm. Peso 740 gr.

SV-ALC Albero, rullo o asse ottagonale in ferro zincato 8/10. Necessario per sostituire il vecchio rullo della tapparella in legno. Dimensioni L1500XØ60 mm. Peso 1110 gr.

SV-ALD Albero, rullo o asse ottagonale in ferro zincato 8/10. Necessario per sostituire il vecchio rullo della tapparella in legno. Dimensioni L2000XØ60 mm. Peso 1480 gr.

€ 12,00

€ 3,90

€ 55,00

€ 9,00

€ 13,00

€ 18,00



SV-CSM Centrale di comando per tapparella e accendiluci, incorpora una ricevente 433.92 MHz. Pulsante di programmazione: memorizza fino a 40 radiocomandi (led segnalazione di avvenuto apprendimento) tra: **SV-BF1/3/6** per il comando di tapparelle; e **SV-ECO** per utilizzarla come Accendiluci. Funzioni: apre, stop, chiude, e sequenziale. Può attivare e disattivare dispositivi elettrici fino a 500 W (accendiluce ON/OFF **antidistrazione** per 6 ORE). Dimensioni contenitore H30XL30XS15 mm. Peso 39 gr.

SV-BF1 Radiocomando 18 Bit 3 tasti 3 funzioni. Utilizzato con centrali: **SV-CSM; SV-CAS** apre, stop, chiude. Frequenza 433,92 MHz. Codice Random, tramite programmatore può essere riprogrammato. Alimentazione Pila 23A 12 V. Consumo in trasmissione 25 mA. Contenitore a tasca da parete, Dimensioni H120XL45XS15 mm. Peso 80 gr.

SV-BF3 Radiocomando 18 Bit, 5 tasti, 9 funzioni x 3. Con centrali: **SV-CSM; SV-CAS** apre, stop, chiude singolarmente oppure **simultaneamente** 3 tapparelle. Dimensioni H120XL 45XS15 mm. Peso 80 gr. Le rimanenti caratteristiche sono come **SV-BF1**

SV-BF6 Radiocomando 18 Bit, 5 tasti, 18 funzioni x 6. Con centrali: **SV-CSM; SV-CAS** apre, stop, chiude singolarmente oppure **simultaneamente** 6 tapparelle. Dimensioni H120XL 45XS15 mm. Peso 80 gr. Le rimanenti caratteristiche sono come **SV-BF1**

SV-RPT Radiocomando da parete 18 Bit, 3 tasti 3 funzioni. con centrali: **SV-CSM; SV-CAS** apre, stop, chiude. Frequenza 433,92 MHz. Codice Random. 2 batterie CR2430 da 3 V. Alimentazione 6 V. Durata prevista della batteria 5 anni. Consumo in trasmissione 25 mA. Contenitore ABS. Dimensioni H80XL80XS15 mm. Peso 71 gr.

€ 52,00

€ 40,00

€ 45,00

€ 55,00

€ 70,00



SV-SAF Anemometro sensore vento via filo, da collegare alla centrale SV-CAS. Ogni giro un contatto ON/OFF. Cavo di collegamento. Grado protezione IP54. Direttiva EMC 2004/108/EC. Dimensioni contenitore H300XL120XS100 mm. Peso 39 gr.

SV-SAR Anemometro e sensore vento via radio, Frequenza 433,92 MHz. Anche collegamento filo. Radio/Filo con centrale **SV-CAS**. Programmazione diretta o con radiocomandi **SV-BF1/BF3/BF6**. Dimensioni H200XL120XS100 mm. Peso 490 gr.

SV-CAS Centrale per motore di da sole. Incorpora ricevente radio 433 MHz. Ingresso per anemometro, e pluviometro, in particolare Apprende: sensori **SV-SAF; SV-SAR**. radiocomandi **SV-BF1/BF3/BF6**. Apprendimento delle prestazioni. Servizi: automatico, uomo presente. Alimentazione 220 V. Dimensioni L110XH121XS47 mm. Peso 410 gr.

€ 55,00

€ 140,00

€ 85,00

SEMAFORI 2 O 3 LUCI 220 V. 70 W. O LED 24 V. E CENTRALI



SS-SLR Semaforo orientabile a luce **rossa**. Luce prodotta da **25 LED** montati su scheda. Alimentazione **24 Vac/dc**. Assorbimento **150 mA**. Durata dei LED 100.000 ore. Alimentazione 220 V. 50 Hz. Frontalino trasparente pigmentato; Ø 124 mm. Corpo in alluminio e ABS autoestinguente. Grado protezione IP65. Completo di supporti per il fissaggio a parete. Dimensioni H250XL180XP290 mm. Peso 1,7 Kg. € **137,00**



SS-SLG Semaforo orientabile a luce **gialla**. Luce a **25 LED** montati su scheda. Alimentazione **24 Vac/dc**. Consumo 3 W. Le rimanenti caratteristiche sono come **SS-LRS** € **140,00**

SS-SLV Semaforo orientabile a luce **verde**. Luce a **25 LED** montati su scheda. Alimentazione **24 Vac/dc**. Consumo 3 W. Le rimanenti caratteristiche sono come **SS-LRS** € **155,00**

SS-SLD Semaforo orientabile 2 luci **rossa** e **verde**. Luce prodotta da **25 LED** montati su scheda. Consumo 6 W. Assorbimento **300 mA**. Durata media dei LED 100.000 ore. Alimentazione 220 V. 50 Hz. Frontalino trasparente pigmentato; Ø 124 mm. Dimensioni H410XL180XP290 mm. Peso 2,7 Kg. Le rimanenti caratteristiche sono come **SS-SLR**. € **255,00**

SS-SLT Semaforo orientabile a 3 luci **rossa**, **gialla** e **verde**. Luce da **25 LED** per colore montati su scheda. Alimentazione **24 Vac/dc**. Dimensioni H590XL180XP290 mm. Peso 3,4 Kg. Le rimanenti caratteristiche della scheda sono come **SS-LRS** € **375,00**

SS-SUR Semaforo orientabile a luce **rossa**. Lampada a **220 V. 70 W**. Durata media lampade (prove di laboratorio) 10.000 ore. Frontalino pigmentato colore della luce emessa; Ø 124 mm. Corpo in alluminio e ABS autoestinguente. Grado protezione IP65. Completo di supporti per il fissaggio. Dimensioni H410XL180XP290 mm. Peso 2,7 Kg. € **80,00**

SS-SUG Semaforo orientabile a luce **gialla**. Lampada a **220 V. 70 W**. Durata media lampade prove laboratorio 10.000 ore. Le rimanenti caratteristiche sono come **SS-SUR** € **80,00**

SS-SUV Semaforo orientabile a luce **verde**. Lampada a **220 V. 70 W**. Durata media lampade prove laboratorio 10.000 ore. Le rimanenti caratteristiche sono come **SS-SUR** € **80,00**

SS-SDL Semaforo orientabile a 2 luci **rossa** e **verde**. Lampade a **220 V. 70 W**. Frontalino pigmentato colore della luce emessa; Ø 124 mm. Corpo in alluminio e ABS autoestinguente. Grado protezione IP65. Completo di supporti per il fissaggio. Dimensioni H410XL180XP290 mm. Peso 2,7 Kg. Le rimanenti caratteristiche sono come **SS-SUR**. € **115,00**

SS-STL Semaforo orientabile a 3 luci **rossa**, **gialla** e **verde**. Dimensioni H590XL180XP290 mm. Peso 3,7 Kg. Le rimanenti caratteristiche sono come **SS-SDL** € **140,00**



SS-TAS Trasformatore 220 V 50 Hz. **Uscita 24 V. 3 Watt** alternata. Alimentatore per semafori a Led. Contenitore ABS. Dimensioni L46XH40XS32 mm. Peso 186 gr. € **19,00**



SS-CES Centrale semaforica, a due e tre luci. Funzioni manuali tramite: radiocomando, oppure da sensori. Automatico: Tempi **programmabili: rossa, gialla, verde**. Sistema **Interblocco** luce **verde** contemporanea su 2 semafori. Alimentazione lampade dei semafori separata da relè liberi 5 A. **Uscita 24 V. 400 mA**, per dispositivi. Contenitore ABS. Alimentazione 220 V. 50/60 Hz. Dimensioni H410X190XP20 mm. Peso 1295 gr. € **160,00**

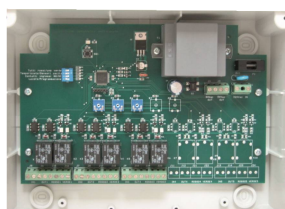

SK-CA3 Centrale semaforica per **3 semafori a due 2 luci**. Funzioni Automatico **ciclico sequenziale**. Regolazione tempi: lavoro; **luce rossa, luce verde, da 5 a 200"**, **intervallo** tutte le luci **rossa; da 5 a 40"** per l'accensione del **verde**. Alimentazione lampade dei semafori separata da relè liberi 3 A. **Uscita 24 V. 400 mA**, per dispositivi. Contenitore ABS. Alimentazione 220 V. 50/60 Hz. Dimensioni H410X190XP20 mm. Peso 1295 gr. € **580,00**

SK-CA4 Centrale semaforica per **quattro semafori a due 2 luci**. Funzioni Automatico **ciclico sequenziale**. Le rimanenti caratteristiche sono identiche alla **SK-CA3** € **680,00**

SK-CA5 Centrale semaforica per **cinque semafori a due 2 luci**. Funzioni Automatico **ciclico sequenziale**. Le rimanenti caratteristiche sono identiche alla **SK-CA3** € **795,00**

SK-CS3 Centrale semaforica per **3 semafori a due 2 luci**. Funzioni: gestite da sensori **ingresso, uscita** (esempio: fotocellule, spire magnetiche). Memorizzazione ordine entrata uscita durante il funzionamento. Ingressi optoisolati settabili NA/NC. Regolazione tempi di lavoro **da 10 a 120"** indipendenti per i 3 semafori. Alimentazione lampade dei semafori separata da relè liberi 3 A. **Uscita 24 V. 400 mA** per dispositivi. Contenitore ABS. Alimentazione 220 V. 50/60 Hz. Dimensioni H410X190XP20 mm. Peso 1295 gr. € **585,00**

SK-CS4 Centrale semaforica per **quattro semafori a due 2 luci**. Funzioni: gestite da **sensori ingresso, uscita** in sequenza. Le rimanenti caratteristiche sono come **SK-CS3** € **680,00**

SK-CS5 Centrale semaforica per **cinque semafori due 2 luci**. Funzioni: gestite da **sensori ingresso, uscita** in sequenza. Le rimanenti caratteristiche sono come **SK-CS3** € **795,00**

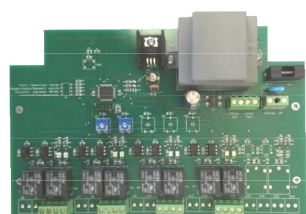

SEMAFORI 2 O 3 LUCI 220 V. 70 W. O LED 24 V. CON CENTRALI



SV-MLM Rilevatore di **Masse metalliche**, Elaboratore di spire magnetiche interrate. Funzioni selezionabili tramite dipswitch. Completo di **10 metri di cavo**, sensore magnetico da interrare. Uscita O.C. 100 mA. Uscite Relè SCL continua presenza sosta, 1 impulso indica il passaggio, **di un mezzo metallico**. Alimentazione 12/24 Vdc/ac. Assorbimento max 17 mA. Utilizzo: rileva il **passaggio o la sosta** di mezzi metallici; per semafori, cancelli, altro. Contenitore ABS. Dimensioni L226XH156XS75 mm. Peso 670 gr.

€ 270,00

SV-MLB Rilevatore di **Masse metalliche**, Elaboratore di spire magnetiche interrate. Alimentazione 220 V. 50 Hz. Le rimanenti caratteristiche sono identiche a **SM-MLM**

€ 280,00

SV-SPI Spira interrata preassemblata 10 metri. Sensore masse metalliche da interrare. Componente aggiuntivo al 2° canale dell'elaboratore di spire **SM-MLM** e **SV-NLB**

€ 62,00

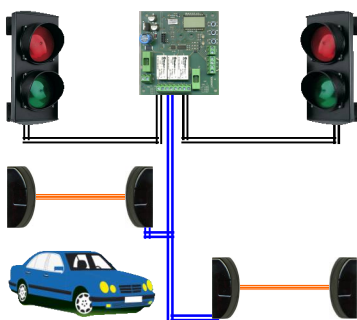

SK-SDL Kit impianto semaforico composta da: **2) SS-SDL** Semafori a **2 luci orientabili**, una **rossa** ed una **verde**. Lampade a 220 V. 70 W. **1) SS-CES** Centralina per la gestione automatica e manuale di 2 semafori a **2 o 3 Luci** con alimentazione separata e indipendente. Sistema di interblocco del verde. Tempi di lavoro regolabile da 1 fino a 240". Funzioni: **ciclico** o **automatico**. **2 SV-TEC** Coppie di **fotocellule autocentranti**. Portata direttiva **15 metri**. Funzioni del kit: Rosso da ambo i lati, la richiesta del verde lato A; è vincolata dal via libera della parte opposta lato B. Alimentazione 220 V. 50/60 Hz

€ 465,00

SK-SLD Kit impianto semaforico **2) SS-SLD** Semafori a **2 luci rossa** e **verde**. Ogni luce ha 25 LED 24 V. 3 W. Alimentazione 220 V. 50/60 Hz. Alimentazione Scheda 24 V. 3 Watt. La composizione e le rimanenti caratteristiche sono identiche a **SK-SDL**

€ 765,00

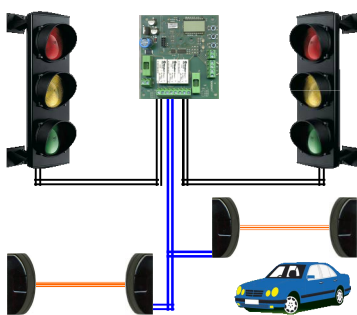

SK-STL Kit impianto semaforico composta da: **2) SS-STL** Semafori a **3 luci orientabili**, **rossa**, **gialla** e **verde**. Lampade a 220 V. 70 W. **1) SS-CES** Centralina per la gestione automatica e manuale di 2 semafori a **2 o 3 Luci** con alimentazione separata e indipendente. Sistema di interblocco del verde. Tempi di lavoro regolabile da 1 fino a 240". Funzioni: **ciclico** o **automatico**. **2 SV-TEC** Coppie di **fotocellule autocentranti**, portata direttiva **15 metri**. Funzioni del kit: Rosso da ambo i lati, la richiesta del verde lato A; è vincolata dal via libera della parte opposta lato B. Alimentazione 220 V. 50/60 Hz

€ 515,00

SK-SL3 Kit impianto semaforico **2) SS-SLT** Semafori a **3 luci rossa**, **gialla** e **verde**. **1) SS-CES** Centralina funzioni automatica. Alimentazione 220 V. 50/60 Hz. Alimentazione Scheda 24 V. 3 Watt. Le rimanenti caratteristiche sono identiche a **SK-STL**

€ 985,00

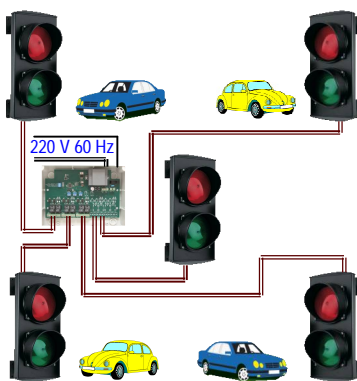

SK-SAT Kit impianto semaforico composta da: **3) SS-SDL** Semafori a **2 luci orientabili**, una **rossa** ed una **verde**. Lampade a 220 V. 70 W. Durata prevista lampade 10.000 ore. **1) SK-CA3** Centrale **semaforica** per la gestione di **3 semafori a due 2 luci**. Funzioni Automatico ciclico sequenziale. Regolazioni tempi di lavoro indipendenti per ogni singolo semaforo: durata della **luce verde**, da **5 a 200"**. Tempo di **intervallo unico** per tutte le tutte le **luci rosse** regolabile da **5 a 40"**, è il tempo di attesa per l'accensione della **luce verde** del successivo semaforo. Alimentazione lampade dei semafori separata da relè liberi 3 A. **Uscita 24 V. 400 mA**, per dispositivi. Alimentazione 220 V. 50/60 Hz

€ 900,00

SK-SAQ Kit impianto semaforico **4) SS-SDL** Semafori a **2 luci rossa** e **verde**. **1) SK-CA4**. La composizione e le rimanenti caratteristiche sono identiche a **SK-SAT**

€ 1.015,00

SK-SAC Kit impianto semaforico **5) SS-SDL** Semafori a **2 luci rossa** e **verde**. **1) SK-CA5**. La composizione e le rimanenti caratteristiche sono identiche a **SK-SAT**

€ 1.130,00

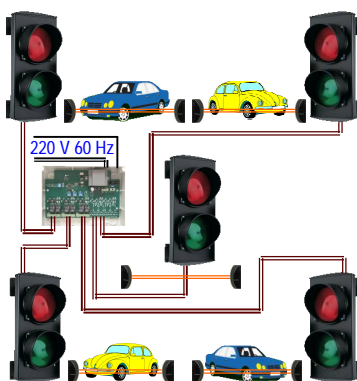

SK-SLT Kit impianto semaforico composta da **3) SS-SLD** Semafori a **2 luci orientabili**, una **rossa** ed una **verde**. Ogni luce ha 25 LED 24 V. 3 W. Totale 6 Watt. **1 SK-CS3** Centrale **semaforica** per **3 semafori a due 2 luci**. Funzioni: gestite da sensori ingresso, uscita (esempio: fotocellule, spire magnetiche). Regolazione dei tempi di lavoro indipendenti da **10 a 120"**. **3) SV-TEC** Coppie di **fotocellule 15 metri**. Funzioni dell'impianto semaforico: durante il funzionamento memorizza l'ordine di entrata e di uscita e vincola la priorità agli ingressi liberi in modo sequenziale. In stato di riposo (per normative) tutti i semafori debbono essere con luce rossa accesa. Alimentazione 220 V. 50 Hz.

€ 1.435,00

SK-SLQ Kit impianto semaforico **4) SS-SLD** Semafori a **2 luci rossa** e **verde**. 25 LED **1) SK-CS4**. **4) SV-TEC**. **4) SS-TAS**. Le rimanenti caratteristiche sono come **SK-SLT**

€ 1.725,00

SK-SLC Kit impianto semaforico **5) SS-SLD** Semafori a **2 luci rossa** e **verde**. 25 LED **1) SK-CS4**. **5) SV-TEC**. **5) SS-TAS**. Le rimanenti caratteristiche sono come **SK-SLT**

€ 2.020,00

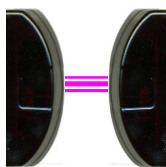

SV-TEC Coppia di **fotocellula autocentrante**, composta da trasmettitore e ricevitore. € **38,00**
Portata direttiva **15 metri**. L'interruzione del raggio infrarosso, provoca la caduta del relè. Uscita contatti relè **C.NC.NA.** da 1 A. a 30 V. Necessarie per la sicurezza al passaggio interrompe il movimento di automatismi. Conta persone. **Installazione a parete**. Alimentazione 12/24 ac/dc. Assorbimento max 50 mA. Contenitori ABS. Grado di protezione IP 44. Dimensione singola TX oppure RX L43XH87XP28 mm. Peso coppia 86 gr.



SV-EVE Coppia di **fotocellula autocentrante**, composta da trasmettitore e ricevitore. € **38,00**
Portata direttiva **20/40 metri**, meteo ottimale. Dimensione singola L41XH108XP40 mm. Peso coppia 119 gr. Le rimanenti caratteristiche sono identiche alla coppia **SV-TEC**.



SV-FTI Coppia di **fotocellula autocentrante**, composta da trasmettitore e ricevitore. € **45,00**
Portata direttiva **20 metri**. L'interruzione del raggio infrarosso, provoca la caduta del relè. **Installazione da incasso**. Contenitori ABS. Grado di protezione IP55. Dimensione singola L69XH69XP.Est.14X Dimensioni Ø incassato 60XP.Incas. 32 mm. Peso 150 gr. Compatibili **BFT, Faac, Came**. Le rimanenti caratteristiche sono come la **SV-TEC**.



SV-FTP Coppia di **fotocellula autocentrante**, composta da trasmettitore e ricevitore. € **40,00**
Portata direttiva **12 metri**. L'interruzione del raggio infrarosso, provoca la caduta del relè. Necessarie per interrompere il movimento di automazioni, per il controllo passaggi. **Installazione a parete**. Contenitori ABS. Dimensione singola L82XH73XPS30 mm. Compatibili **BFT, Faac, Came**. Le rimanenti caratteristiche sono come la **SV-TEC**.



SV-FAT Coppia di **fotocellula autocentrante**, composta da trasmettitore e ricevitore. € **45,00**
Portata direttiva **15 metri**. L'interruzione del raggio infrarosso, provoca la caduta del relè. Uscita contatti relè **C.NC.NA.** da 1 A. a 24 V. Necessarie per interrompere il movimento di automazioni, per il controllo e il conteggio di persone in un passaggio. **Installazione a parete**. Alimentazione 12/24 ac/dc. Assorbimento 80 mA. Contenitori ABS. Grado di protezione IP 44. Dimensione singola L57XH92XP35 mm. Peso 150 gr.



SV-FPB Coppia di **fotocellule di sicurezza**. Portata selezionabile 5/10 metri. Alimentazione trasmettitore con **batteria** (Litio da 3,6 V. assorbimento **25 µA** durata 2/3 anni). Alimentazione ricevitore 12/24 Vac/dc. assorbimento 25 mA. Uscita relè **C.NC.NA.** da 1 A a 24 V. Il trasmettitore è indicato per essere installato sull'anta mobile dell'automatismo, integra un ingresso per il controllo della costa di sicurezza. Contenitori policarbonato. Grado di protezione IP 54. Dimensione L54XH85XP30 mm. Peso 100 gr.



SH-EHS Batteria **Lithium 3,6 V.** Capacità **1200 mAh.** Forma tronco cilindrica. € **30,00**
ER14250. Connettore 3 poli per fotocellule SV-FPB. Dimensioni L34XØ16 mm. Peso

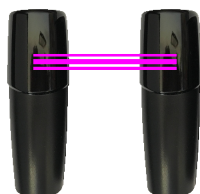

SV-FRA Coppia di **fotocellula orientabile**. Trasmettitore e ricevitore **ruotanti fino a** € **50,00**
180°; sincronizzazione selezionabile. Led segnalazione centratura. Portata fino a **25 metri**. L'interruzione del raggio infrarosso, provoca la caduta del relè. Uscita contatti relè **C.NC.NA.** da 1 A. a 30 V. Installazione da **parete o palo**. Utili per pareti o pali obliqui. Alimentazione 24 ac/dc. Assorbimento (TX 20 mA RX 50 mA) coppia 70 mA. Grado di protezione IP 44. Corpi in plastica. Dimensione singola L36XH110XP31 mm.



SV-PSP Colonnina da parete o da colonna per fotocellule **standard**. Con tetto **parapioggia**. € **30,00**
Corpo alluminio estruso anodizzato, spessore di 1,8 decimi. Composto da 2 parti ad incastro. Con lente e basetta di fissaggio per la fotocellula. Incorpora **base di fissaggio** a pavimento o colonna. Dimensioni L60XH500XS35 mm. Peso 100 gr.



SV-PSF Colonnina da pavimento, per fotocellule **standard**. Con tetto **parapioggia**. € **45,00**
Provvista di **base di fissaggio** da pavimento. In assenza di basi di **appoggio** è indispensabile per: fotocellule o dispositivi di riconoscimento. Dimensione L60XH500 XS35 mm. Peso 150 gr. Le rimanenti caratteristiche sono identiche a **SV-PSP**.



SV-PDF Colonnina da pavimento predisposta per **doppia coppia** di fotocellule **stan-** € **121,00**
standard. Dimensione L60XH1000 XS35 mm. Le rimanenti caratteristiche come **SV-PSP**



SV-CPP Contropiastra ancoraggio stabile a terra; per fissaggio Colonnine serie **PSP** € **21,00**



SV-PFC Colonnina da pavimento **bivalente**, predisposta sia per fotocellule **standard**, € **102,00**
che per un secondo **dispositivo di riconoscimento**; incorpora **selettore a chiave**. Dimensione L60XH1000 XS35 mm. Peso 300 gr. Le rimanenti caratteristiche come **SV-PSP**



SV-CPS Costa meccanica montata su **profilato di alluminio**. Sensore a **microswitch**, azionato da un **cavo di acciaio tenuto in tensione**, la tensione è regolabile. Provvista di tappi, punti di fissaggio. Utile per la protezione **antischiacciamento** su automazioni. Supporto in gomma da 60 mm. Dimensioni Alta 2000 X Spessore gomma 75 mm.

€ 95,00

SV-CP2 Costa meccanica montata su **profilato di alluminio**. Dimensioni Alta 2500 X Spessore gomma 25 mm. Le rimanenti caratteristiche sono come **SV-CPS**.

€ 80,00

SV-CP3 Costa meccanica montata su basso **profilato di alluminio**. Dimensioni Alta 3000 X Spessore gomma 25 mm. Le rimanenti caratteristiche sono come **SV-CPS**.

€ 85,00

SV-CP4 Costa meccanica montata su basso **profilato di alluminio**. Dimensioni Alta 4000 X Spessore gomma 25 mm. Le rimanenti caratteristiche sono come **SV-CPS**.

€ 95,00



SV-TRS Trasmettitore e ricevitore controllo discontinuo, il controllo periodico lo effettua la ricevente ed è così programmabile: escluso oppure da 5 a 15". Qualora il ricevitore non riceve il segnale nel tempo programmato, commuta il relè. Adatto per Coste Meccaniche di Sicurezza. Contenitore in acciaio. Alimentazione 12/24 Vacdc. Grado Protezione IP67. Dimensioni L00XH00XS00 mm. Peso 000 gr.

€ 310,00



SV-PAM PALETTE blocco d'anta meccanico composto da un profilato d'acciaio zincato, con all'interno un **perno d'ottone retrattile**. Una robusta molla assicura il rientro del perno. Il dispositivo **va fissato nell'anta femmina** (quella che si chiude prima e che batte sul perno fissato in terra, dove è ricavato il foro per il perno di blocco). L'ar-rivo dell'anta maschio, **schiaccia la rotula di ottone**, la quale spinge il **perno nel foro**.

€ 43,00



SS-EVA ELETROSERRATURA universale **ambidestra** con 2 chiavi. Completa di accessori e tettoia parapigioggia. Entrata del chiavistello regolabile da 50 a 70 mm. Indispensabile per cancelli automatici **reversibili**. Installazione al centro delle 2 ante (Unitamente al paletto blocco d'anta **SV-PAM**, ottenendo così un cancello corpo). Comando manuale, oppure in **automatico dalla centrale**. Alimentazione di sblocco 12 V. ca. Dimensioni L144XH112XS42 mm. Peso 1,7 Kg.

€ 112,00

SS-ECS ELETROSERRATURA a catenaccio rotante, per cancelli a battente con 2 chiavi. Perno di chiusura a terra. Le rimanenti caratteristiche sono come **SS-EVA**.

€ 195,00



SE-VDS ELETROSERRATURA universale **ambidestra** con 5 chiavi. Completa di accessori. Entrata del chiavistello da 12 mm; il quale può essere sfilato e girato per ottenere la chiusura a sinistra. Contenitore in acciaio. Alimentazione di sblocco 12 V. ca. Dimensioni L144XH112XS42 mm. Peso 1490 gr.

€ 55,00

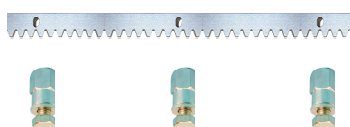

ST-ACC Asta a **cremagliera in acciaio** zincato. Modello M4 universale indispensabile per motoriduttori utilizzati per l'automazione di **cancelli scorrevoli**. Dotata di tre fori ovalizzati per la centratura. Completa di tre **bulloni di fissaggio**, con relativi distanziali filettati da un lato a **saldare** dall'altro. Dimensioni L1000XS12XH30 mm. Peso 3,1 Kg.

€ 16,00



SV-CMU Cremagliera **antirumore** universale M4. La parte dentata in **materiale plastico Nylon** antiusura. Rinforzata con anima in **acciaio zincato**. Portata garantita sei quintali, prove di collaudo 10 quintali. Per motoriduttori di cancelli scorrevoli **fino a 8 Quintali**. Dotata di 6 bulloni per il fissaggio. Dimensioni L1000XS14XH30 mm. Peso 1250 gr.

€ 8,00



SV-SLA Selettore in alluminio pressofuso da **PARETE** o da **INCASSO** con due microswitch. Comando a chiave, su tre posizioni. Posizione di centro **spento**, a destra **apre**, a sinistra **chiude**. Serratura **italiana** standard, con 2 chiavi. Adatto per il comando manuale di: serrande, cancelli, barriere. Dimensioni L71XH71XP45 mm. Peso 189 gr.

€ 38,00

SV-PRA Selettore in plastica da **INCASSO** con due microswitch. Dimensioni Ø.Est. 75XH.Est.32XØ.Int.57XL.Int.61 mm. Le rimanenti caratteristiche sono come **SP-SC2**.

€ 40,00



SV-PLA Selettore in plastica da **PARETE** con due microswitch. Comando a chiave, su tre posizioni con ritorno a molla. Posizione di centro **spento**, a destra **apre**, a sinistra **chiude**. Serratura **italiana** standard, con 2 chiavi. Adatto per il comando manuale di: serrande, cancelli, tapparelle, barriere. Dimensioni Ø75XH32 mm. Peso 350 gr.

€ 26,00

SV-SC2 Selettore in plastica da **INCASSO** con due microswitch. Dimensioni Ø.Est. 75XH.Est.32XØ.Int.57XL.Int.61 mm. Le rimanenti caratteristiche sono come **SS-SC1**.

€ 30,00



SB-KTE Kit elaboratore digitale. La tastiera è antivandalo, retroilluminata con buzzer di conferma tasto pigiato. Tasti numerici da 0 a 9 più tasto di conferma. Collegamento all'elaboratore tramite **due fili**, per facilitare la sostituzione di qualsiasi selettore. **Elaboratore digitale SB-REC**, gestisce un massimo di **4 tastiere**, ad una distanza massima di 40 metri. Memorizza (tramite **password personale**) **255 codici**, ogni codice può essere composto da massimo **9 cifre**. Due uscite a relè, contatti 500 mA a 48 V. Uscite programmabili: **temporizzate** da 1 a 6000 secondi; o **bistabili**, il relè cambia stato al riconoscimento del successivo codice. Contenitore elegante in metallo pressofuso. Grado di protezione IP 54. Montaggio a parete, oppure su **colonnina**. Grado di protezione elaboratore IP 30. Alimentazione 24 Vac/Vdc. Funzionalità temperatura da - 20° a + 70° C.

€ 220,00



SB-TAS Tastiera retroilluminata antivandalo. Come ampliamento dei punti di lettura su elaboratori **SB-REC**, Collegamento massimo quattro tastiere per ogni elaboratore.

€ 120,00

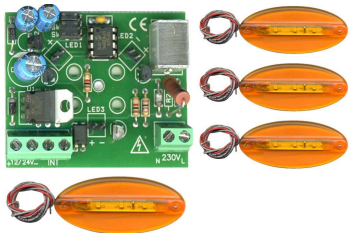

SV-CIL Circuito scheda a giorno per comando di 3 lampade a LED da 100 mA. Programmabile lampeggiante (intermittente 1" acceso 1" pausa). Oppure luce fissa x 3 gruppi. Oppure sequenziale rotativo 1-2-3; sequenziale rotativo 1-2-3 con possibilità di un comando remoto sequenziale rotativo. Utile per segnalare l'asta delle barriere stradali; per segnalare qualsiasi movimento. Alimentazione 12/24 Vacdc. 220 V. 50 Hz. Scheda a vista, necessita di contenitore. Dimensioni L48XH60XS22 mm. Peso 42 gr.

€ 35,00

SV-TLR Tre Led incastonati in Contenitore metacrilato Arancio Trasparente. Alimentazione 12 Vcc. Assorbimento 43 mA. Dimensioni L95XH41XS5 mm. Peso 16 gr.

€ 26,00

SV-CLR Circuiti collegati a giorno per comando di 3 lampade 220 V. 150 W. Alimentazione 220 V. Scheda e collegamenti a vista, necessita di contenitore. Utile per Semafori altro dispositivo lampeggiante. Dimensioni L48XH60XS22 mm. Peso 42 gr.

€ 70,00



SV-FW7 Faro in metacrilato semitrasparente di **colore arancio**. Figura tronco conica. Con portalampade **lampada 25 W**. Da installare su centrali che dispongono di elettronica a **lampeggi diversificati**, i quali segnalano i diversi movimenti del cancello. Alimentazione 220 V 50 Hz. Dimensioni H100XØ60XØB100XHB50XØB80 mm. Peso 160 gr.

€ 13,00

SV-LAB Lampeggiatore 220 V. 20 W. completo di antenna accordata **433,92 MHz** con base adattatore di fissaggio. Dimensioni L130XH170XP65 mm. Peso 446 gr.

€ 50,00

SV-ACL Antenna accordata **433,92 MHz** con base adattatore per faro **SV-LAB**. Stelo collegato al cavo **SM-R59** da **75 ohm**. Lunghezza cavo 4,5 metri, non tagliare.

€ 23,00

SV-TH4 Antenna accordata **433,92 MHz** completa di staffa a 90° per il fissaggio a parete; con 4,5 metri di cavo **SM-R59** da **75 ohm**. Da non tagliare. Installare a vista

€ 27,00

SV-ELA Elettronica **lampeggiante a mezzo Triac**. Alimentazione 220 V 50 Hz. Supporta lampade fino a **25 W**. Protetta da involucro al silicone. 4 fili colorati Ingres/Uscita.

€ 15,00

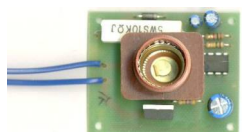

SV-IPA Intermittenza elettronica universale completa di portalampade **E14**. Fori fissaggio ai 4 lati Ø 2 mm. Può supportare sia lampade a filamento che lampade a led veloci. Alimentazione 220 V. 50 Hz. Assorbimento dipende dalla lampada che non deve superare **40 W**. Dimensioni d'ingombro L50XH45XS32 mm. Peso 22 gr.

€ 25,00



SV-LRL Lampeggiatore a 12 Led alta luminosità, montati su **3 steli** in circuito stampato disposti a triangolo, può funzionare: **luce fissa**, **effetto rotativo** oppure **lampeggiante 120 cicli al minuto**. Alimentazione 12/24 max 28 Vdc/Vac. 220 V. 50/60 Hz. Assorbimento: **led fissi 150 mA**; **Led lampeggianti 75 mA**; **Led Rotativi 50 mA**. A richiesta con **crepuscolare**; segnalazione tramite **buzzer** escludibile. Funzioni selezionabili. Contenitore plastico ABS. Base conica con fori di fissaggio; calotta tronco conica **arancio** semitrasparente. Dimensioni H100XØ60XØB100XHB50XØB80 mm. Peso 156 gr.

€ 35,00



SV-KAL Centrale di comando accendiluci via radio. Incorpora una ricevente 433.92 MHz. Memorizza 40 radiocomandi (**SV-ECO 1 compreso**), con 3 tasti per accendere due luci, comandare una serranda oppure un cancello). Programmazione in autoapprendimento. Led segnala: l'esistenza in vita, le fasi di apprendimento. La centrale ha 2 uscite a relè da 500 W. 220 V. Ha un ingresso per sensore crepuscolare; che evita l'accensione delle luci di giorno. Incorpora un circuito "**antidistrazione**" che spegne le luci rimaste accese più di **6**. Dimensioni contenitore H45XL45XS25 mm. Peso 39 gr.

€ 75,00

SV-CAL Centrale di comando accendiluci via radio; (per radiocomandi **SV-ECO** Rolling Code; radiocomando **escluso**). Le rimanenti caratteristiche sono come la **SV-KAL**.

€ 52,00

COMANDI RADIO AD ALTA SICUREZZA PER AUTOMATISMI



SV-R2C Radiocomando **bicanale**. Frequenza di trasmissione 433,92 MHz. Potenza trasmessa 1 mW. Codici di sicurezza binari programmabili direttamente dell'utente per mezzo di 10 dipswitch. **Led** di trasmissione. Portata 60/100 metri. Batteria al Litio 3 V (CR 2032). Contenitore ABS. Dimensioni L35XH60XS15 mm. Pe-

€ **25,00**



SP-R3C Radiocomando **tricanale**. Frequenza di trasmissione 433,92 MHz. Potenza trasmessa 1 mW. **Codifica con UM 86409** o emulatore, trasmette 4096 codici di sicurezza programmati dell'utente per mezzo di 10 dipswitch su tre diversi canali. Segnalazione di trasmissione tramite **led**. Portata 60/100 metri. Incorpora batteria 12 V. Contenitore materiale plastico. Dimensioni L35XH60XS15 mm.

€ **20,00**



SV-ECO Radiocomando **tricanale**. Frequenza di trasmissione 433,92 MHz. Potenza trasmessa 1 mW. **Codifica Rolling Code**, trasmette codici di sicurezza univoci a **66 Bit** su tre diversi canali. Segnalazione di trasmissione tramite **led**. Portata 60/100 metri. Pulsante interno per attivare l'apprendimento sulle centrali predisposte. Pila **alkalina 12 V. 0,38 Ah. 23A 12 V**. Contenitore ABS. Dimensioni L40XH62XS15 mm. Peso 28 gr.

€ **25,00**



SV-R4C Radiocomando **quadricanale**. Frequenza di trasmissione 433,92 MHz. Potenza trasmessa 1 mW. **Codifica con UM 86409** o emulatore, trasmette 4096 codici di sicurezza programmati dell'utente per mezzo di 10 dipswitch su quattro diversi canali. Segnalazione di trasmissione tramite **led**. Portata 60/100 metri. Incorpora batteria 12 V. Contenitore materiale plastico. Dimensioni L35XH60XS15 mm.

€ **35,00**



SV-RX3 Radioricevente **433,92 MHz** supereterodina **monocanale**, espandibile fino a **3 canali** tramite modulo **SV-MR3**, jumper di selezione contatto NC o NA. **Autoapprende** le codifiche emesse da **UM 86409**, e da emulatori riconosce **4096 diversi codici** di sicurezza. Installazione a parete. Relé canale di bordo con uscita **C.NC.NA.** ed è programmabile monostabile (impulsivo), oppure Bistabile. Contenitore plastico anti-pioggia. Alimentazione 12/24 ac/dc. Consumo 1 w. Dimensioni L98HX97XS55 mm. Peso 65 gr.

€ **45,00**



SV-MR3 Modulo decodifica per ampliamento canali della ricevente **SV-RX3**. Le caratteristiche di **autoapprendimento**, della codifica sono determinate dalla **SV-RX3**. Uscita relé, selezionabile tramite jumper **NC.NA.** Circuito completo di connettore ad innesto. Dimensioni L23XH26XS14 mm.

€ **12,00**



SV-CR1 Radioricevente **433,92 MHz** supereterodina **bicanale** Portata 50/70 metri. Decodifica tramite microprocessore in **autoapprendimento**, tutte le codifiche trasmesse in **codici** di sicurezza binari da 12-18-32-64 Bit; oppure 256 **SV-VDS** codici univoci Rolling Code. **Due relé** di uscita contatti da 1 A a 24 V. Funzioni del 1° relé selezionabili: monostabile (impulsivo; cessata la trasmissione rimane eccitato 2"). **Bistabile**; ad ogni trasmissione lo eccita, la successiva lo diseccita. Il 2° relé è **solo impulsivo** terminata la trasmissione cade dopo 2". Alimentazione 12/24 Vac-dc. Consumo 5 mA. Contenitore in ABS **IP 54**. Dimensioni d'ingombro L75XH145XP52 mm. Peso 153 gr.

€ **85,00**

SV-CR2 Radioricevente **433,92 MHz** supereterodina **bicanale**. Alimentazione 220 V. Consumo 0,5 A. Peso 230 gr. Le rimanenti caratteristiche sono identiche alla **SV-CR1**

€ **95,00**

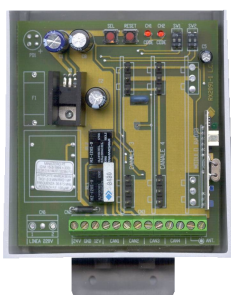

SV-RPU Radioricevente **433,92 MHz** supereterodina **bicanale** espandibile a **4 canali** tramite modulo **SV-MCA** (frequenze a richiesta 306/330 MHz). Decodifica tramite microprocessore in **autoapprendimento**, tutte le codifiche trasmesse dall'integrato **UM 86409** da equivalenti e da emulatori riconosce **4096 diversi codici** di sicurezza. Selezione monostabile, bistabile, e temporizzato 30/60 secondi. Due relé di uscita da 1 A a 24 V. Installazione a parete. **Utile per cancelli, allarme**. Alimentazione 12/24 ac/dc. Consumo 1 w. Contenitore in ABS **IP 44**. Dimensioni L110XH121XS47 mm.

€ **130,00**

SV-RP2 Radioricevente **433,92 MHz** supereterodina **bicanale** espandibile a **4 canali**. Alimentazione **220 V 50 Hz**. Le rimanenti caratteristiche sono come **SV-RPU**.

€ **155,00**



SV-MCA Modulo decodifica per ampliamento canali delle riceventi **SV-RPU** € **48,00**
SV-RP2. Le caratteristiche di **autoapprendimento**, della codifica sono determinate dalla ricevente **SV-RPU SV-RP2**. Relé di uscita da 1 A a 24 V. Circuito completo di connettore ad innesto. Dimensioni L70XH30XS14 mm.



SV-RBA Radioricevente **433,92 MHz** supereterodina **bicanale** Portata 50/100 metri. € **70,00**
 Decodifica tramite microprocessore in **autoapprendimento**, tutte le codifiche trasmesse dall'integrato **UM 86409** da equivalenti e da emulatori riconosce **codici** di sicurezza 12-18-32 Bit o Rolling Code. Selezione monostabile, bistabile, e temporizzato 30/60 secondi. Due relé di uscita da 1 A a 24 V. Installazione a parete. Alimentazione 12/24vac-dc. Consumo 5 w. Contenitore in ABS **IP 54**. Dimensioni L110XH121XS47 mm.



SV-TX1 Radiocomando **monocanale**. Frequenza di trasmissione 433,92 MHz. Codifica € **36,00**
 12 Bit con **UM 86409** o emulatore, trasmette codici di sicurezza programmati dell'utente per mezzo di 10 dipswitch su uno o più canali. Segnalazione di trasmissione tramite **led**. Portata 60/100 metri. Incorpora batteria 12 V. Assorbimento massimo 25 mA. Contenitore materiale plastico. Dimensioni L61XH36XS14 mm.

SV-TX2 Radiocomando **bicanale**. Frequenza di trasmissione 433,92 MHz. Codifica € **39,00**
 12 Bit con **UM 86409** o emulatore. Le rimanenti caratteristiche sono come **SV-RX1**

SV-TX3 Radiocomando **tricanale**. Frequenza di trasmissione 433,92 MHz. Codifica € **43,00**
 12 Bit con **UM 86409** o emulatore. Le rimanenti caratteristiche sono come **SV-RX1**

SV-TX4 Radiocomando **quadricanale**. Frequenza di trasmissione 433,92 MHz. 12 € **56,00**
 Bit. Dimensioni L73XH39XS15 mm. Le rimanenti caratteristiche sono come **SV-RX1**

SV-TX6 Radiocomando **esaanale**. Frequenza di trasmissione 433,92 MHz. 12 Bit. € **59,00**
 Dimensioni L73XH39XS15 mm. Le rimanenti caratteristiche sono come **SV-RX1**



SV-RA1 Radiocomando **monocanale**. Frequenza 433,92 MHz. Codifica 12 Bit per € **22,00**
 mezzo di 10 dipswitch. Segnalazione a **led**. Portata 60/100 metri. Incorpora batteria 3 V. Assorbimento max 20 mA. Contenitore ABS. Dimensioni L69XH33XS13 mm.

SV-RA2 Radiocomando **bicanale**. Frequenza di trasmissione 433,92 MHz. Codifica € **24,00**
 12 Bit con **UM 86409** o emulatore. Le rimanenti caratteristiche sono come **SV-RX1**

SV-RA3 Radiocomando **tricanale**. Frequenza di trasmissione 433,92 MHz. Codifica € **26,00**
 12 Bit con **UM 86409** o emulatore. Le rimanenti caratteristiche sono come **SV-RX1**



SV-RXD Radiocomando 2 canali Frequenza 433,92 MHz. Codici 262144 sistema € **33,00**
 Random 18 bit. Può copiare i codici di radiocomandi della stessa serie. Abbinabile alle riceventi **SV-RPU; SV-RP2; SV-RBA**, altri a richiesta. Batteria al Litio 3 V 23A. Contenitore in ABS grigio; a richiesta altri 6 colori. Dimensioni H75XL38XP15 mm. Peso 25 gr.

SV-RXQ Radiocomando 4 canali Frequenza 433,92 MHz. Codici 262144 sistema € **33,00**
 Random 18 bit. Può copiare i codici di radiocomandi della stessa serie. Abbinabile alle riceventi **SV-RPU; SV-RP2; SV-RBA**, altri a richiesta. Batteria al Litio 3 V 23A. Contenitore in ABS grigio; a richiesta altri 6 colori. Dimensioni H75XL38XP15 mm. Peso 25 gr.



SA-F4T Radiocomando clonatore 4 canali e 4 Frequenze. Clona qualsiasi radiocomando con € **33,00**
codice binario fisso (escluso Rolling Code), clona le frequenze (da 300 a 350 Mhz, **frequenza proibita nella comunità europea**; da 433,92 a 868,35 Mhz, rispondenti all'uso ed alle **normative Europee**), Segnalazione funzione tramite Led multicolore. Batteria al Litio 3 V CR2032. Contenitore in ABS colore Bianco e Nero, a richiesta altri 6 colori, il colore è dato dalla cornice esterna, che contiene asola per aggancio portachiaavi e relativi pulsanti. Dimensioni H67XL44XP11 mm. Peso 20 gr.



SV-VDS Radiocomando clonatore 4 canali e 4 Frequenze. Clona qualsiasi radiocomando con € **25,00**
codice binario fisso e alcuni Rolling Code (escluso quarzati e personal pass). Clona le frequenze (da 300 a 350 Mhz, **frequenza proibita nella comunità europea**; da 433,92 a 868 Mhz, rispondenti all'uso ed alle **direttive Europee**). Memoria non volatile, facilmente riprogrammabile. Segnalazione funzioni tramite Led. Batteria al Litio 3 V CR2032. Contenitore ABS colore crema, tasti arancio, gancio per portachiaavi, apertura del contenitore tramite 2 viti. Dimensioni H64XL40XP11 mm. Peso 23 gr.

MICROTELECAMERE E TELECAMERE A COLORI SISTEMA PAL



SM-MPA Microcamera a colori con **microfono ambientale** separato. Ottica 3,7 mm. Obiettivo PinHole; sensore Sony 1/3" CCD. Risoluzione **420 linee TV**. Sensibilità: colori **1 lux**; bianco e nero **0,5 lux**. Impedenza d'uscita 75 Ω. Definizione ottimale **8/10 metri**, visibilità infinita. Alimentazione 12 V. Assorbimento 180 mA. Collegamento a connettori BNC RCA. Protezione **IP65**. Dimensioni L10XH10XP10 mm. Peso 27 gr.

€ **115,00**



SM-MKP Minicamera colori. Ottica Pin-hole 3,7 mm. Sensore Sony 2.2 MP. Risoluzione **600 linee TV**. Day/Night. Auto Shutter 1/25-1/60,000s. Risoluzione HD 1080P. Alimentazione 12 Vcc. Assorbimento 300 mA. Protezione IP40. Contenitore in metallo nero con staffa. Temperatura di funzionamento -10°C /+50° C. Dimensioni L36XH36XP20 mm. Peso Kg. 0,27. Le rimanenti caratteristiche sono come la **SM-MPA**

€ **130,00**



SM-SEC Micro telecamera incastonata su modulo Bticino Living 503. CMSO 1/3" da 380 **linee TV**. Pixel effettivi 510X492 Pal. Sensibilità **3 lux** F 1,2. Ottica Pin Hole 3,6 mm. Electronic Shutter 1/50-1/15.000 sec. Sincronismo interno. Impedenza d'uscita 75 Ω 1 Vpp. Angolo di apertura **65°**. Alimentazione 12Vcc. Assorbimento 50 mA. Contenitore ABS un Modulo 503. Dimensioni P45XH25XS40 mm. Peso 65 gr.

€ **310,00**

SM-SEI Richiesta Moduli marche e colori diversi, se disponibili consegna 15 gg. Lav.

€ **310,00**



SM-MCI Minicamera a colori, con sensore **infrarosso** (rilevatore di movimento). Le cui caratteristiche sono come **SV-ILT**. Ottica 3,7 mm. Obiettivo PinHole; sensore Sony 1/3" CCD, 2.2 MP. Sensibilità **0,2 lux** F 2. Day/Night. Auto Shutter 1/25-1/60,000s. Risoluzione **600 linee TV**. Uscita video AHD/CVBS (960H). BNC. Assorbimento 300 mA. Contenitore ABS. Dimensioni L70XH120XP40 mm. Peso 340 gr.

€ **198,00**

SM-MCA Minicamera colori. Ottica Pin-hole 3,7 mm/F2.0. Risoluzione **600 linee TV**. No audio, No Infrarosso. Le rimanenti caratteristiche sono identiche alla **SM-MCI**

€ **120,00**

SM-MR2 Minicamera a colori. Risoluzione **600 linee TV**. No audio. Ottica Pin-hole 5,5 mm F2.0. Montata nel contenitore del rivelatore di fumo, rivelatore escluso. Dimensioni Ø120XH60XØ150 mm. Le rimanenti caratteristiche sono come **SM-MCI**. Peso 310 gr.

€ **120,00**



SM-DCD Dome camera a colori Day&Night. Elemento sensibile Sony Super Had 1/3" CCD. Ottica 3 mm. Electronic Shutter 1/50-1/100000 sec. Impedenza d'uscita 75 Ω 1 Vpp. Numero di pixel 500HX582V. Risoluzione **540 linee TV**. Sensibilità **0,1 lux**. Connettore di alimentazione. BNC uscita video composito. Contenitore base cilindrica. Alimentazione 12 Vcc. Assorbimento 120 mA. Dimensioni Ø48XH37 mm. Peso 300 gr.

€ **295,00**



SM-TAN Dome camera a colori antivandalo Day&Nig. Sony Super **CMOS 1.3" MP/960P960H**. Day/Night. Sensibilità **0,001 lux** F 1,2. Ottica **varifocal 2,8-12** mm. 36 Led IR x 30 metri. Electronic Shutter 1/25s-1/50,000s. Uscita video AHD/CVBS (960H). Definizione ottimale immagini **30 metri**, visibilità infinita. Ottima per riprese notturne Interne ed esterne. Connettore di alimentazione Plug, BNC per uscita video composito. Contenitore base cilindrica, cupola trasparente. Grado di protezione **IP 66**. Alimentazione 12 Vcc. Assorbimento 600 mA. Dimensioni Ø131XH93 mm. Peso 800 gr.

€ **142,00**



SM-TAV Dome camera a colori antivandalo. Sony Super **CMOS 1.3" MP/960P960H**. Ottica **Varifocal 2/8-12** mm. Autoiris incorporato con **regolazioni** esterne. 36 led per **visione notturna**. Definizione ottimale **30 metri**. Assorbimento 700 mA. Dimensioni Ø131XH93 mm. Peso 800 gr. Le rimanenti caratteristiche sono come **SM-TAN**.

€ **165,00**



SM-DMV Dome camera a colori Day&Nig VandalProf. Sony Super **CMOS 3 MP FULL HD 3.0MP1080P/1920H**. Ottica **Varifocal 2,8-12** mm Digital Motorized controllo digitale dal **DVR**. Compatibile **AHD+TVI+CVI+CVBS**. Low Illumination, ICR, WDR, 3D NR, Sense-up OSD. 36 led IR distanza **35 metri**. Assorbimento 500 mA. Dimensioni Ø131XH93 mm. Peso 800 gr. Le rimanenti caratteristiche sono come **SM-TAN**.

€ **250,00**



SM-TCC Telecamera a colori Day&Nig. Bullet HD ottica 3,6 mm F 2.0 Sony 1/4" **CMOS 1,3 MP/960P ICR, WDR, 3D** Sense-UP OSD. Sensibilità **0,001 lux** con IR on. PAL: 25fps@960P(1280x960. Electronic Shutter 1/25s-1/50,000s. Illuminatore IR da **30 led**. Definizione ottimale **25 metri**. Uscita video AHD/CVBS (960H). Alimentazione 12 V. Plug. Segnale video BNC. Assorbimento IR OFF **400 mA**; IR ON 500 mA. Contenitore stagno **IP66**. Protezione **IP66**. Dimensioni L142XØ66X68 mm. Peso 500 gr.

€ **90,00**



SM-TBF Telecamera a colori Day&Nig. Bullet HD ottica fissa Sony 1/3" **CMOS 2,1/1080P ICR, WDR, 3D** Sense-UP OSD. Le rimanenti caratteristiche come **SM-TCC**

€ **125,00**

MICROTELECAMERE E TELECAMERE A COLORI SISTEMA PAL



SM-MKD Telecamera a colori Day&Nig. Bullet HD Varifocal 2,8-12 HD1/3" Sony SUPER CMOS 1,3 MP Sensor/1,3MP/960/P960H ICR, WDR, 3D Sense-UP OSD. Sensibilità 0,001 Lux. PAL: 25fps@960P(1280x960); 30fps@960P. 42 Led IR x 40 metri control IRC. Electronic Shutter 1/25s-1/50,000s. Uscita video AHD/CVBS (960H) BNC. Alimentazione 12 V. Plug. Assorbimento IR OFF 300 mA; IR ON 700 mA. Contenitore da esterno stagno. Protezione IP66. Dimensioni L290XØ92XH110 mm. Peso 1600 gr.



SM-BVA Telecamera a colori Day&Nig. Bullet HD Varifocal 2,8-12 HD1/3" Sony AP-TINA SUPER CMOS Sensor/2,1MP/1080/P960H ICR, WDR, 3D Sense-UP OSD. Sensibilità 0,001 Lux. PAL: 25fps@1080P. Le rimanenti caratteristiche come **SM-MKD**



SM-CVI Telecamera a colori Day&Nig. Bullet AHD Varifocal 2,8-12 HD1/3" Sony SUPER CMOS 4 MP Sensor/1080P/960H ICR, WDR, 3D NR Sense-UP OSD. Sensibilità 0,001 Lux. PAL: 25fps@1080P(1280x960); 30fps@960P. Low illumination 42 Led IR x 60 metri control IRC 42 µm X4PCS. Electronic Shutter 1/25s-1/50,000s. Uscita video AHD/CVBS (960H). Alimentazione 12 V. Assorbimento IR OFF 300 mA; IR ON 1000 mA. Custodia da esterno IP66. Dimensioni L220XØ80XH80 mm. Peso 1400 gr.



SM-CMV Telecamera a colori Day&Nig. Bullet AHD Sony Super CMOS 3 MP FULL HD 3.0MP/1080P/1920H. Ottica Varifocal 2,8-12 mm Digital Motorized controllo digitale dal DVR. Compatibile AHD+TVI+CVI+CVBS. Low Illumination, ICR, WDR, 3D NR, Sense-up OSD. 36 led IR distanza 35 metri. Le rimanenti caratteristiche come **SM-CVI**



SM-AUV Speed Dome camera a colori Day&Nig da esterno FULL HD. Sony 2.1 MP Sensor/1920P/1080H ICR, WDR, 3D NR Sense-UP OSD. Zoom ottico 10X 5-50 mm. Tecnologia AHD. Multicontrollo PELCO-P/D 256 preset, 4 tour programmabili. Sensibilità 0 Lux. Led IR da 50 metri filtro IRC. AHD PAL/NTSC BNC. Electronic Shutter 1/25s-1/50,000s. Alimentatore compreso 220 V. 50/60 Hz. Uscita 12 V. 4 A. Custodia da esterno. Protezione IP66. Dimensioni L220XH220XØ130 mm. Peso 2500 gr.



SM-AUG Speed Dome camera a colori Day&Nig da esterno FULL HD. Sony 2.1 MP Sensor/1920P/1080H ICR, WDR, 3D NR Sense-UP OSD. Zoom ottico 30X 4.7-141 mm. Electronic Shutter 1/50s-1/10000s. AHD PAL/NTSC BNC. Multicontrollo PELCO-D, PELCO-P,RS485; 256 preset, 8 tour programmabili, su 4 Gruppi. Led IR da 110 metri filtro IRC. Alimentatore compreso 220 V. 50/60 Hz. Uscita 12 V. 5 A. Contenitore da esterno. Protezione IP 66. Dimensioni L220XH365XØ300 mm. Peso 5000 gr.



SM-CXM Consolle di comando a tre assi, con tastiera e Joystick per Speed Dome **SM-AUV** e **SM-AUG**. Monitor LCD da 3,8", per il controllo di tutte le funzioni in tempo reale. Può comandare fino a 32 Speed Dome. RS 485 Multicontrollo. Alimentazione 12 Vcc. Assorbimento 1 A. Dimensioni L296XH190XS53 mm. Peso 0,00 Kg.

VIDEORIGISTRATORI DIGITALI MONITOR E ACCESSORI X TV.CC



SM-DRQ Videoregistratore DVR multicontrollo FULL-HD. 4 ingressi video BNC, uno IP 72 Mbps. Ingresso/uscita audio RCA. Compressione video H264. Compressione audio G711. Risoluzione 1920x1080 "1080P"-1280X720 "720P"-960X576 "WD1"-704X576 "D1". 2 porte USB mouse e backup. 1 porta RS485 controllo PTZ. 1 porta Gigalan. Alloggiamento Hard Disk (SATA 3,5") fino a 6 TB non compreso. Ricerca avanti e dietro veloce, ricerca immagini per data e ora. Recupero e trasferimento dati da remoto: ethernet; (DDNS per IP statico e dinamico), con PC Browser Web, App smartphone Software servizio P2P Cloud. Alimentatore compreso 220 V. 50/60 Hz. Uscita 12 Vcc. 1,5 A. Dimensioni L315XH45XP242 mm. Peso 800 gr.



SM-DQA Videoregistratore DVR multicontrollo FULL-HD. 4 NC per sensori di Allarme. 1 relè allarme programmabile. Le rimanenti caratteristiche sono come **SM-DRQ**

SM-DRO Videoregistratore DVR multicontrollo FULL-HD. 8 ingressi video BNC. 2 canali IP Largha banda 96 Mbps. Le rimanenti caratteristiche sono come **SM-DRQ**



SM-DOA Videoregistratore DVR multicontrollo FULL-HD. 8 ingressi video BNC. 2 canali IP larghezza di banda 96 Mbps. 4 NC per sensori di Allarme. 1 relè uscita per periferiche di allarme programmabile. Le rimanenti caratteristiche sono come **SM-DRQ**

SM-DRS Videoregistratore DVR multicontrollo FULL-HD. 16 ingressi video BNC. 2 canali IP Largha banda 96 Mbps. Le rimanenti caratteristiche sono come **SM-DRQ**

SM-DSA Videoregistratore DVR multicontrollo FULL-HD. 16 ingressi video BNC. 2 canali IP larghezza di banda 96 Mbps. 4 NC per sensori di Allarme. 1 relè uscite per periferiche di allarme programmabile. Le rimanenti caratteristiche sono come **SM-DRQ**



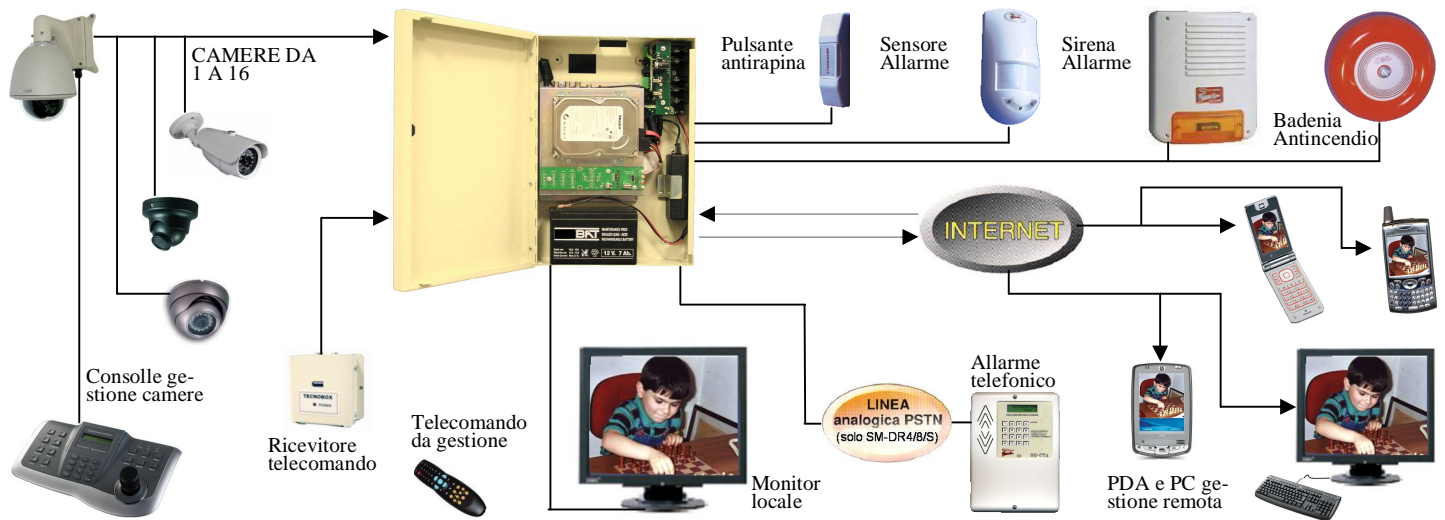

SE-DRQ Videoregistratore **DVR** multicontrollo **FULL-HD (SM-DRO** vedi pag. 68). **4** € **1.070,00**
ingressi video BNC, uno **IP 72 Mbps**. Hard disk da **1 Tb** specifico. Tamper da collega-
 re ad un allarme. Alimentatore 220 V. 50 Hz. Uscita 13,8 Vcc. **5 A**. Può contenere batte-
 ria da 12 V. **7,2 Ah**. Uscite alimentazione periferiche sotto fusibile. Contenitore in ac-
 ciao verniciato, chiusura a chiave. Dimensioni L435XH500XP130 mm. Peso 3500 gr.



SE-DQA Videoregistratore **DVR** multicontrollo **FULL-HD (SM-DAQ** vedi pag. 68). **4** € **1.225,00**
NC per sensori di **Allarme**. **1 uscita**. Le rimanenti caratteristiche sono come **SE-DRQ**

SE-DRO Videoregistratore **DVR** multicontrollo **FULL-HD (SM-DRO** vedi pag. 68). **8** € **1.220,00**
ingressi video BNC, + **2 IP 96 Mbps**. Hard disk da **1 Tb** specifico. Tamper da collega-
 re ad un allarme. Alimentatore 220 V. 50 Hz. Uscita 13,8 Vcc. **5 A**. Può contenere batte-
 ria da 12 V. **12 Ah**. Uscite alimentazione periferiche sotto fusibile. Contenitore in ac-
 ciao verniciato, chiusura a chiave. Dimensioni L435XH500XP130 mm. Peso 3500 gr.



SE-DOA Videoregistratore **DVR** multicontrollo **FULL-HD (SM-DAQ** vedi pag. 68). **4** € **1.1330,00**
NC per sensori di **Allarme**. **1 uscita**. Le rimanenti caratteristiche sono come **SE-DRO**

SE-DRS Videoregistratore **DVR** multicontrollo **FULL-HD (SM-DRO** vedi pag. 68). **16** € **1.250,00**
ingressi video BNC, + **2 IP 96 Mbps**. Hard disk da **1 Tb** specifico. Tamper da collega-
 re ad un allarme. Alimentatore 220 V. 50 Hz. Uscita 13,8 Vcc. **7 A**. Può contenere batte-
 ria da 12 V. **17 Ah**. Uscite alimentazione periferiche sotto fusibile. Contenitore in ac-
 ciao verniciato, chiusura a chiave. Dimensioni L435XH500XP130 mm. Peso 3500 gr.

SE-DSA Videoregistratore **DVR** multicontrollo **FULL-HD (SM-DAQ** vedi pag. 68). **4** € **1.630,00**
NC per sensori di **Allarme**. **1 uscita**. Le rimanenti caratteristiche sono come **SE-DRS**



SM-PBA Stazione supplementare di alimentazione **BACKUP** per videosorveglianza. € **185,00**
 Incorpora alimentatore switching da **13,8 Vcc. 7 A**. Circuito distributore **8 uscite protet-**
te carico max 1 A. Può contenere 2 batterie da 6 V. 12 Ah. Segnalazione **manca-**
za rete. Protezione batterie livello basso e inversione di polarità. Tamper contro l'apertura.
 Contenitore metallico verniciato. Dimensioni L330XH270XP85 mm. Peso 2000 gr.



SM-AEU Amplificatore video **equalizzato**. Ingresso video 0,7÷1,4 Vpp su 75 Ω; **sensi-** € **115,00**
bilità regolabile. Uscita video 0,4 ÷ 1,4 Vpp. Alimentazione 220 V. 50 Hz. Assorbimento
 3 W. Contenitore da tavolo. Dimensioni L130XL130XS45 mm. Peso 1350 gr.



SM-CSV Convertitore di segnale video da **analogico a VGA**. Ingressi: RCA, S-Video, € **125,00**
 VGA. Uscita: VGA; risoluzioni 1024x768 a 50Hz, 1280x1024 a 60Hz. Funzione Freeze.
 Pulsanti di **selezione ingresso** video. Alimentatore 220 V. 50/60 Hz. Uscita 5 Vcc. com-
 preso. Assorbimento 0,8 A. Dimensioni L189XH131XP36,5 mm. Peso 650 gr.



SM-CVS Convertitore di segnale **video VGA** (uscita PC scheda grafica) a segnale € **125,00**
 video. **Ingresso/uscita VGA**. Uscita video RCA. Uscita S-video. Risoluzioni VGA
 640x480, 800x600 e 1024x768. **Menu OSD**. Funzione **Zoom**. Alimentatore 220 V. 50
 Hz. Uscita 5 Vcc. Assorbimento 0,8 A. 1 cavo USB per alimentazione direttamente da
 una porta USB di un qualsiasi PC. Dimensioni L189XH131XP36,5 mm. Peso 650 gr.



SM-DVO Distributore video amplificato ed equalizzato per una telecamera, quattro uscite video. Sensibilità regolabile singolarmente. Ingresso video 0,7÷1,4 Vpp su 75 Ω. **Quattro Uscite video** 0,4 ÷1,4 Vpp. Assorbimento 3 W. Contenitore metallico da tavolo. Alimentazione 220 V 50/60 Hz. Dimensioni L130XL130XS45 mm. Peso Kg 1,35. € **125,00**



SM-VSI Video server 1-CH Mjpeg con controlli PTZ. Compressione: **M-PEG-4**. Sincronismo: interno, FPS: 25. Audio: Mp3. Motion **Detection**: Max 9 Regioni, Video Output Analogico. **Zoom in/Out**: Digitale **8X**. Visione remota da **PC via Internet con Explorer**. Utile per trasmettere tramite internet, segnali **audio e video composito**. Qualsiasi telecamera, o uscita video composita (videoregistratore), la trasforma in **ADSL**. Alimentazione 12 Vcc. 1,2 A. Assorbimento 1 A. Dimensioni L100XH95XP29 mm. Peso 735 gr. € **398,00**



SM-MWA All-in-One Access Point Outdoor (Ricetrasmittente). Multifrequenza modalità access point, client o bridge, sulle frequenze dei 5 GHz. Utile per collegamenti di rete punto-punto tra **più edifici** (per ottenere un punto-punto occorrono 2 Kit **SM-MWA**), oppure per realizzare **una rete di videosorveglianza IP**. Dotata di antenna radio 108 Mbps Atheros 11 bis CPE. La **SM-MWA** viene fornita con tutti gli accessori, per realizzare velocemente una **connessione 5 GHz**. Il Kit comprende: un ricetrasmittente, una staffa da palo, da parete, un sistema integrato antenna 5 GHz da 108 dBi, un alimentatore compatibile con Power-Over-Ethernet. Può raggiungere la **distanza di 3 km.** o più in buone condizioni meteorologiche. Dimensioni L00XH00XP00 mm. Peso 470 gr. € **738,00**

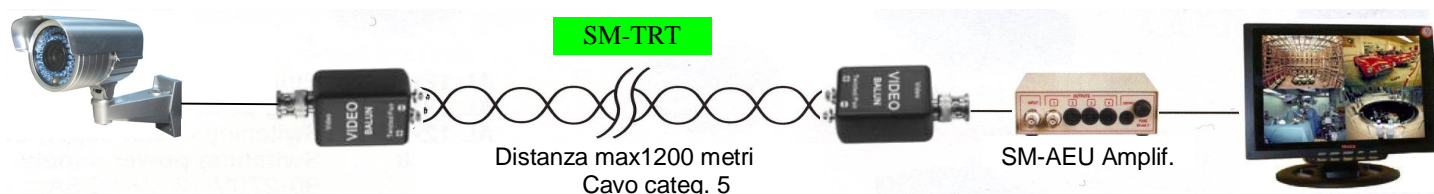

SH-CBX Coppia di Balun convertitore segnale video. Ingresso e uscita Videocomposito 75 Ohm. Trasporto segnale convertito con cavo twistato categoria 5 distanza max colori 400 e 600 metri B/N. No alimentazione. Indispensabile per evitare scariche elettriche distruttive, tra telecamera e Video. Dimensioni L51XH17XP30 mm. Peso 35 gr. € **30,00**



SM-TRT Coppia di Balun **attivi** convertitore segnale video. Ingresso e uscita Videocomposito 75 Ohm. Trasporto segnale convertito con cavo twistato categoria 5. Distanza max di funzionamento **2400 metri**. Indispensabile per evitare scariche elettriche distruttive, tra telecamera e Video. Alimentazione 12 Vdc. Assorbimento 50 mA. Contenitore in ABS. Dimensioni L75XH25XP34 mm. Peso 68 gr. € **125,00**



SM-MLD Monitor **LCD 10" a colori** sistema PAL, con pannello protettivo da tavolo e da parete. Risoluzione 1024 X 768. Ingresso audio VGA 300 mV. Uscita **audio 0,5 W** a 8 Ω. Ingresso RCA per **segnale video** composito **1 Vp-p**, impedenza d'ingresso 75 Ω. Regolazione livelli tramite comandi sul frontale. Alimentatore in dotazione 220 V 50 Hz, uscita 12 Vcc. 2 A. per impianti **TV.CC.** a servizio continuo. Contenitore plastico con base orientabile. Dimensioni L230XH285XP40 mm. Peso 650 gr. € **355,00**



SM-MLP Monitor **LCD 19" a colori** 1280X1024 da tavolo e da parete. Ingressi Video BNC, 1 S-Video, 1 VGA, 1XHDMI. 1 Ingresso audio. Funzioni: sleep Timer, Priority source select, Time cycle. Alimentazione **220 V.** 50 Hz. Consumo 40 W. Dimensioni L373XH368XP185 mm. Peso 3,9 Kg. Le rimanenti caratteristiche sono come **SM-MLD** € **365,00**



SM-MLN Monitor **LCD 21" a colori** sistema 1280X1024 da tavolo e da parete. Ingresso video e audio. Alimentazione **220 V.** 50 Hz. 12 Vcc. Assorbimento 2 A. Dimensioni L420XH441XP185 mm. Peso 3,9 Kg. Le rimanenti caratteristiche sono come **SM-MLD** € **355,00**



- SM-ASC** Alimentatore stabilizzato. Ingresso 220 V. 50/60 Hz. Uscita a connettore 12 Vcc. 1 A. Inglobato nel contenitore. Dimensioni L85XH50XP53 mm. € 15,00
- SM-ASM** Alimentatore stabilizzato. Ingresso 220 V. 50/60 Hz. Uscita a connettore 12 Vcc. 5 A. Inglobato nel contenitore. Dimensioni L85XH50XP53 mm. € 45,00
- SM-ASS** Alimentatore stabilizzato switching. Ingresso 220 V. 50/60 Hz. Uscita a connettore 12 Vcc. 10 A. Inglobato nel contenitore. Dimensioni L85XH50XP53 mm. € 86,00



- SE-CRA** Trasmettitore e ricevitore frequenza 2,4 Ghz. Scansione ciclica selezionabile dei quattro canali. Supporta segnali video e audio (stereo). Potenza trasmissione 10 mW. Portata 30/100 metri. Propagazione omnidirezionale. Utilizzata per riprese audio video senza filo. Alimentazione 9/12 Vdc. Dimensioni L52XH60XS19,2 mm. € 250,00
- SS-RMR** Monitor a colori 5" LCD portatile, incorpora ricevente audio video a quattro canali. Commutatore ciclico. Frequenza 2,4 GHz. Con antenna e altoparlante. Schermo 960X243 pixel. Riceve i segnali audio video provenienti dal trasmettitore SE-CRA. Alimentazione 12 Volt. Dimensioni L120XH155XP120 mm. Peso gr. 470 € 915,00



- SM-BPA** Connettore BNC maschio, innesto a baionetta. Collegamento dei fili tramite morsetti polarizzati. Adatto per alimentazione. Dimensioni L25XØ14 mm. € 3,50
- SM-JPM** Connettore Jack maschio innesto a pressione. Collegamento dei fili tramite morsetti polarizzati. Adatto per alimentazione. Dimensioni L00XØ00 mm. € 3,50
- SM-JPA** Connettore Jack femmina innesto a pressione. Collegamento dei fili tramite morsetti polarizzati. Adatto per alimentazione. Dimensioni L00XØ00 mm. € 3,50



- SM-BNC** Connettore unipolare BNC innesto a baionetta. Collegamento a crimpare. Adatto per cavo schermato Ø 0,5 SM-R59 (RG59). Dimensioni L25XØ14 mm. € 3,00
- SM-ABS** Connettore BNC innesto a baionetta. Terminale a morsetto, calza a crimpare. Per cavo schermato Ø 0,5 SM-R59 (RG59). Dimensioni L25XØ14 mm. € 3,50
- SM-ASP** Connettore BNC formato a pipa a 45°. Terminale a morsetto, calza a crimpare. Contenitore protettivo in gomma con guidacavo. Dimensioni L49XH30 mm. € 3,50
- SM-BNT** Adattatore BNC a T due femmine ed uno maschio, per collegamenti triangolari, utile su un uscita radiofrequenza, per collegare due apparecchiature € 5,00
- SM-BTN** Adattatore BNC a T femmine passanti, per collegamenti triangolari, utile su un uscita radiofrequenza, per collegare due apparecchiature € 5,00
- SM-BNP** Connettore femmina femmina adattatore BNC. Per Collegamento passante tra due BNC maschi. Adatto per collegamento passante, senza perdita di segnale. € 5,00
- SM-BRG** Adattatore per connettore BNC femmina, converte la connessione da spina maschio RCA. Adatto per collegamento passante, senza perdita di segnale. € 5,00
- SM-BGR** Adattatore per connettore femmina RCA, converte la connessione a BNC maschio. Adatto per collegamento passante, senza perdita di segnale. € 5,00
- SM-RGB** Adattatore per connettore femmina RCA, converte la connessione a BNC femmina. Adatto per collegamento passante, senza perdita di segnale. € 5,00

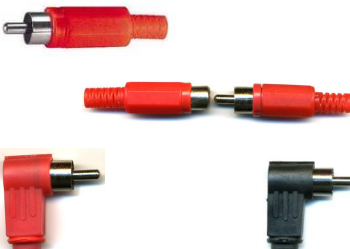

- SM-RCA** Connettore unipolare RCA maschio innesto a spina, rosso o nero. Per cavo schermato a saldare Ø 0,5 SM-R59 RG59. Dimensioni L25XØ14 mm. € 3,50
- SM-RCD** Connessione unipolare RCA maschio femmina innesto a spina, rosso o nero. Per cavo scher. a saldare Ø 0,5 SM-R59 RG59. Dimensioni L25XØ14 mm. € 7,00
- SM-ARC** Connettore unipolare RCA maschio a pipa innesto a spina, rosso o nero. Per cavo scher. a saldare Ø 0,5 SM-R59 RG59. Dimensioni L25XØ14 mm. € 4,00
- SM-RCP** Connettore unipolare RCA femmina innesto a spina, rosso o nero. Per cavo schermato a saldare Ø 0,5 SM-R59 RG59. Dimensioni L25XØ14 mm. € 4,00

s i s t e m i d i s i c u r e z z a

“ Sicuri o Rimborsati ”



www.antifurt.eu

Rivolgetevi al nostro concessionario
per ottenere la nostra assistenza

www.securvera.it
www.sbeco.it
www.domotika.shop
www.securvera.shop
e-mail: securvera@securvera.it

Per l'assistenza tecnica 24 ore
Rivolgetevi presso il nostro concessionario

TIMBRO CONCESSIONARIO O RIVENDITORE AUTORIZZATO SECURVERA

ASSISTENZA H24 CELLUL. 330288886

S E C U R V E R A D A L 1 9 6 9