



LISTINO PREZZI 2013

Securvera Roma si riserva di modificare le caratteristiche e i prodotti del presente catalistino in qualsiasi momento e senza preavviso

PAGINA N°. DESCRIZIONE PER GRUPPI DEI SINGOLI COMPONENTI PER IMPIANTI

03 - 05 CENTRALI PER IMPIANTI DI ALLARME CONVENZIONALI

06 - 11 CENTRALI E ACCESSORI PER IMPIANTI TELEGESTITI FILO E RADIO

12 - 13 ALLARME RADIO FILO E RELATIVI ACCESSORI PER IL FAI DA TE

14 - 17 ALLARME RADIO FILO FAI DA TE SISTEMA BREVETTATO PEGASO

17 - 20 RICAMBI AMPLIFICATORI CONTATORI RELÈ ALIMENTATORI

20 - 23 CHIAVI E COMANDI DI ALTA SICUREZZA SISTEMI DI ACCESSO

24 - 26 SWITCH CONTATTI MAGNETICI PER PROTEZIONI PERIMETRALI

26 - 27 SENSORI: ACQUA, INERZIALI, ROTTURA VETRO E SISMICI

27 - 29 RIVELATORI VOLUMETRICI INFRAROSSO E DOPPIA TECNOLOGIA

29 - 30 SENSORI INFRAROSSO E BARRIERE DA INTERNO ESTERNO

31 - 32 SIRENE ELETTRONICHE INTERNE E LAMPEGGIANTE ESTERNE

32 - 37 COMPONENTI X IMPIANTI DI RILEVAZIONE INCENDIO

38 - 39 CHIAMATA DI ALLARME TRAMITE TELEFONO OPPURE DA GSM

39 - 41 PILE BATTERIERICARICABILI FIAMM E CHINA SELEZIONATE

41 - 42 CAVI ANTIFURTO, TVCC, SCHERMATI, ANTIFIAMMA E SPECIALI

42 - 43 CENTRALI PER CANCELLI, SERRANDE E TAPPARELLE

43 - 47 AUTOMATISMI PER CANCELLO AD UNA O DUE ANTE BATTENTI

48 - 50 AUTOMATISMI PER CANCELLO AD UNA O DUE ANTE SCORREVOLI

50 - 51 AUTOMATISMI X PORTE BASCULANTI, SERRANDE E BARRIERE

52 - 54 AUTOMATISMI X TAPPARELLE, FINESTRE, WASISTAS E PORTE

54 - 57 DISPOSITIVI DI SICUREZZA E COMANDO PER AUTOMATISMO

57 - 59 COMANDI RADIO AD ALTA SICUREZZA PER AUTOMATISMI

59 - 62 MICROTELECAMERE E TELECAMERE A COLORI SISTEMA PAL

63 - 65 VIDEORIGISTRATORI DIGITALI MONITOR E ACCESSORI X TV.CC

66 - 67 SISTEMI DI TRASMISSIONE DEL SEGNALE AUDIO VIDEO

68 - 68 OBIETTIVI CUSTODIE ILLUMINATORI ALIMENTATORI TEL. FINTA

69 - 69 CITOFONI VIDEOCITOFONI MONOFAMIGLIARI A COLORI, BNC

70 - 70 CONNETTORI VARI - SISTEMI DI ANTIFURO AUTO E MOTO

72 - 74 LISTINO IMPIANTI DI SICUREZZA TELEGESTITI DA PC E GSM

75 - 75 LISTINO IMPIANTI DI VIDEOSORVEGLIANZA CONTROLLO DA GSM

76 - 76 LISTINO PER IMPIANTI DI INTERVENTO ANTINCENDIO

77 - 78 LISTINO PER UN AUTOMATISMO INSTALLATO SUL CANCELLO

79 - 79 LISTINO DI AUTOMATISMI PER CHIUSURE VARIE INSTALLATI

79 - 79 LEGGENDA CATALISTINO - SUNTO DELLE CONDIZIONI DI VENDITA



CENTRALI PER IMPIANTI DI ALLARME CONVENZIONALI



SH-D1F Centrale DIANA 1 a microprocessore con due zone. Una zona temporizzata e una immediata. Programmazione dei cicli di allarme su tutte le zone. Le zone sono **parzializzabili** tramite pulsanti. Programmazione tramite 12 dipswitch dei tempi: uscita, ingresso, sirena e dei cicli di allarme separati. Segnalazioni eventi tramite **led**. Reset automatico delle memorie al successivo inserimento. Linea di guardia 24H e tamper, escludibili tramite jumper, le stesse sono inattive durante il tempo di uscita. Due chiavi meccaniche. Alimentazione 220 V. 50/60 Hz. Incorpora carica batterie da 0,8 Ah. Può contenere batteria 12 V. 7,2 Ah. Installazione a parete, adatta per impianti **con zone escludibili**. **Compatibile** con sensori e sirene standard. **Costruita a norma di legge**. Contenitore in ABS. Dimensioni H218XL279XP83 mm. Peso Kg 1,54.

€ 115,00



€ 440,00



SH-D2F Centrale DIANA 2 a microprocessore con cinque zone. Una zona temporizzata e 4 immediate. Programmazione dei cicli di allarme su tutte le zone. Le zone sono **parzializzabili** tramite pulsanti. Programmazione tramite 12 dipswitch dei tempi: uscita, ingresso, sirena e dei cicli di allarme separati. Segnalazioni eventi tramite **led**. Reset automatico delle memorie al successivo inserimento. Linea di guardia 24H e tamper, escludibili tramite jumper, le stesse sono inattive durante il tempo di uscita. Due chiavi meccaniche. Alimentazione 220 V. 50/60 Hz. Incorpora carica batterie da 0,8 Ah. Può contenere batteria 12 V. 7,2 Ah. Installazione a parete, adatta per impianti **con zone escludibili**. **Compatibile** con sensori e sirene standard. **Costruita a norma di legge**. Contenitore in ABS. Dimensioni H218XL279XP83 mm. Peso Kg 1,60.

€ 125,00



SE-CGQ Centrale Charlye a microprocessore con **quattro zone**. **Chiave elettronica** di bordo con 2 chiavi. Le **quattro linee (zone)**, sono singolarmente programmabili: bilanciate, NC, NA. **immediate e temporizzate**, impulsive per il per gli switchallarm (contatti a cordicella) impulsi selezionabili da 2 a 9. Le zone durante il tempo di uscita sono **parzializzabili** singolarmente tramite: pulsanti, tastiera, **chiave elettronica**, associabili alle **2 arre** con allarme separato. Tempi **regolabili** come segue: **ingresso 5/60, uscita 5/160, sirena 5/160**. Linea antisabotaggio **24 ore**. Segnalazione di tutti gli **eventi** tramite **led**. Tre relè di uscita: 1 di sabotaggio, **2 di allarme 1 per area**. Comando **sirene, chiamate telefoniche**, allarme a distanza. Alimentazione 220 V 50/60 Hz. Carica batterie 0,8 Ah. Può contenere batteria 12 V 7,2 Ah. Installazione a parete, **Compatibile** con tutti prodotti standard di qualsiasi **marca e tipo**. **Costruita a norma di legge**. Contenitore in ABS. Dimensioni H285 XL220XP100 mm. Peso 2,4 Kg.

€ 130,00



SE-CGQ Centrale Charlye a microprocessore a **otto zone**. **Chiave elettronica** a bordo con 2 chiavi. Le rimanenti caratteristiche sono come la centrale SE-CGQ.

€ 155,00

SE-CQP Centrale Charlye a microprocessore a **quattro zone**. **Chiave di prossimità** a bordo con 2 chiavi. Le rimanenti caratteristiche sono come la centrale SE-CGQ.

€ 175,00

SE-COP Centrale Charlye a microprocessore a **otto zone**. **Chiave di prossimità** a bordo con 2 chiavi. Le rimanenti caratteristiche sono come la centrale SE-CGQ.

€ 185,00



SE-MCG Lettore su modulo 503, della **chiave elettronica** SE-CEG, per il comando remoto delle centrali Charlye SE-CGQ SE-CGQ. Le quali supportano **massimo 4 lettori**. Segnalazione delle funzioni tramite **led**. Collegamento seriale con cavo SM-2S4 lunghezza massima **400 metri**. Contenitore ABS, corredato di tre adattatori: **Magic, Living International, Axolute, Vimar Idea, Plana**. Dimensioni H25XL43XP40 mm. **Peso 20 gr**.

€ 18,00



SE-MCP Lettore su modulo 503, della **chiave di prossimità**, lettura ad inserimento nella apposita fessura, le rimanenti caratteristiche sono identiche al lettore SE-MCG.

€ 18,00



SE-CEG Chiave elettronica di ricambio vergine, la programmazione della chiave avviene tramite le centrali modello Charlye; la quali assegnano alla singola chiave, un codice univoco su 4 miliardi di combinazioni. Connessione polarizzata. Contenitore in materiale plastico. Dimensioni H20XL27XP10 mm. Peso 15 gr. € 13,00



SE-CEP Chiave di prossimità vergine ricambio, lettura codice inserita nella apposita fessura, le rimanenti caratteristiche sono identiche al lettore SE-CEG. € 15,00



SE-TPL Tastiera per centrali serie SE-CGQ SE-CGO. Le quali supportano massimo 4 tastiere. Le segnalazione sono a led, i quali sono una replica dei led delle centrali Charlye. Accetta codice numerico a cinque cifre. Collegamento bus parallelo, con cavo SM-2S4 massimo 400 metri, su linea seriale. Dimensioni H73XL160XP25 mm. € 73,00

VITO Kit antifurto, volumetrico interno, perimetrico esterno, 8 zone divise in 2 aree indipendenti, telegestito separatamente € 850,00



ST-VSV Centrale di Allarme VISION 24. Controllata da microprocessore (incorpora espansione da 16 zone, più 3 zone di: panico, sabotaggio, e incendio, che sono sempre attive, non programmabili. Le 24 zone di allarme possono essere programmate singolarmente come: immediata, temporizzata, giorno/notte, NC, doppio bilanciamento, allarme e sabotaggio separato. Tamper contro l'apertura e lo strappo. Display LCD alfanumerico 16X2. Allarme riciclabile e non, con uscita separata relè 8 A. autoesclusione zona dopo 4 cicli di allarme. Comandi di Inserimento disinserimento, manutenzione, parzializzazione e attivazione separata giorno notte da: Chiave elettronica di bordo (fornita con 2 Chiavi, massimo apprende 8 tra chiavi e tastiere), da tastiera ST-TDV la quale ripete da remoto tutte le operazioni della centrale. Posizione test, funzione "chime". Installazione a parete. Uscite separate a relè, per comando periferiche. Alimentazione 220 V. 50/60 Hz. Alimentatore carica batterie 1,3 Ah. Può contenere batterie 12 V. 18 Ah. Contenitore in Metallo. Dimensioni H315XL310XP80 mm. Peso 6 Kg. € ND,00



ST-TDV Tastiera digitale retroilluminata per centrale VISION, display LCD alfanumerico 16X2, collegamento sul BUS. Controllata da microprocessore. Visualizza lo stato del sistema, lo comanda e lo gestisce in tutte le sue funzioni. Codice di sicurezza autoappreso dalla centrale. Sistema intelligente di protezione: contro la digitazione di codici errati, e per i tentativi di manomissione. Beep di conferma tasto pigiato. Sportello chiuso antipolvere. Contenitore ABS. Dimensioni L165XH100XP30 mm. Peso 0,250 Kg. € ND,00



ST-SKM Inseritore supplementare Magic per chiave elettronica. Segnalazione funzioni ed eventi tramite tre led 2 rossi 1 verde, inserimento: parziale, totale, e memoria di avvenuto allarme. Contenitore fibra di vetro. Dimensioni Ø23XL30 mm. Peso 10 gr. € ND,00

ST-SKL Inseritore supplementare Living International, il rimanente come ST-SKM € ND,00
ST-SKB Inseritore supplementare universale adattabile, il rimanente come ST-SKM € ND,00

CENTRALI PER IMPIANTI DI ALLARME CONVENZIONALI



ST-SK8 Chiave elettronica supplementare. Con oltre 4 miliardi di codici (autoappresi dalle centrali), generati da un'elettronica intelligente che rende la chiave irripetibile e personale. Contenitore in ABS. Dimensioni L54XH20XS10 mm. Peso 10 gr.

€ 20,00



SB-UNF Centrale di Allarme via filo UNISAT GSM. Modulare: 8 zone filo (tramite SB-EX8 sono espandibili a 40), tutte programmabili NC. NA. una linea indipendente 24 H Bil. (tramite SB-ERS sono espandibili a 64), Le zone sia radio che filo, sono indipendenti, associabili alle 4 aree. Ogni zona può essere programmata come: immediata o temporizzata, mentre le zone filo compreso 24H, gas, incendio. Tempi di: uscita, ingresso, allarme, programmabili da 1 a 255". L'inserimento e il disinserimento, totale o parziale: da radiocomando o da tastiera. Tramite telefono con guida fonica, o con l'invio di SMS si ottiene la gestione totale. 2 teleattivazioni confermate. Può gestire 32 radiocomandi, oppure 28 radiocomandi e 4 tastiere (SB-TVR). Memoria da 1024 eventi. Chiamata telefonica di bordo GSM, registra e riascolto messaggi, invia messaggi SMS, fonici, o entrambi, ai 7 numeri registrati per ogni area, indicando l'area e la singola zona. Invia la segnalazione di: batteria scarica, mancanza e ripristino rete. Installazione a parete, contro furti, incendi, fughe di gas, rapine, richiesta di soccorso. Alimentazione 220 V. 50/60 Hz. Alimentatore carica batterie switching da 2 Ah. Può contenere batteria 12 V. 7,2 Ah. Contenitore in ABS. Dimensioni H275XL220XP80 mm. Peso 1,4 Kg.

€ 600,00



SB-LPU lettore di prossimità universale supplementare per SV-K3P. Questo lettore può essere assemblato su qualsiasi tappo della serie 503 (prese interruttori), nonché occultato su qualsiasi supporto o contenitore di plastica. Contiene led di segnalazione verde e led rosso. Tre morsetti di collegamento, Dimensioni L35XH24XS19 mm.

€ 75,00

SB-CEP Chiave vergine aggiuntiva. L'elaboratore autoapprende la combinazione casuale ed univoca su quattro miliardi. Contenitore ABS. Dimensioni L30XL36XS6 mm.

€ 13,00



SB-TDV Tastiera digitale retroilluminata per centrale VISION, display LCD alfanumerico 16X2, collegamento sul BUS. Controllata da microprocessore. Visualizza lo stato del sistema, lo comanda e lo gestisce in tutte le sue funzioni. Codice di sicurezza autoappreso dalla centrale. Sistema intelligente di protezione: contro la digitazione di codici errati, e per i tentativi di manomissione. Beep di conferma tasto pigiato. Sportello chiuso antipolvere. Contenitore ABS. Dimensioni L165XH100XP30 mm. Peso 0,250 Kg.

€ 125,00



SB-EX8 Modulo di espansione 8 zone, per centrali "UNISAT". Le 8 zone possono essere programmate come: NC, NA, bilanciate. Le 2 uscite 1 è open collector, l'altra a relé libero, c.NC.NA. Detti moduli sono indirizzabili tramite dipswitch. Le zone e le uscite, si programmano dalla centrale, Collegamento BUS RS485, con cavo SM-2S4. Dimensioni H22XL120XP71 mm.

€ 85,00



SC-COE Centrale **ELISA** a 8 zone, più 1 zona sulla tastiera. Le zone sono singolarmente programmabili come: **immediate**, **temporizzate**, **conta impulsi** per switchalarm, a **seguire**, **24 ore**, **chiave**. **3 aree** indipendenti. Programmazione tramite: PC o tastiera SC-TLE con display e **guida fonica**. Codici: master, tecnico, **16 codici utenti** e 16 chiavi; **con 3** diversi **livelli di autorità**. Attivazione e disattivazione da: tastiera, **chiave elettronica**, ad orario tramite **orologio** interno, da **telefono**. Incorpora chiamata **GSM**, memorizza **9 numeri**, comunica **6 messaggi vocali** e 54 SMS. Avviso credito residuo. Riconosce il chiamante, funzione Clip apricancello con altri 32 numeri dedicati, oltre ai 9 utenti dell'allarme. Memoria di **512 eventi**. **Tastiera inclusa**, Espansioni gestite dal BUS RS485: 2 tastiera supplementare, max 4 lettori chiave; max 2 sirene autoalimentate. 2 uscite O.C. programmabili per evento e telecomandabili. Relè allarme 3 A; com. a +. Alimentazione 220 V. 25 W. Carica batteria 2,6 A. Può contenere batteria 12 V. 7,2 Ah. Installazione a parete. Contenitore in acciaio verniciato a fuoco. Dimensioni L248XH31-4XP85 mm. Dimensioni tastiera L138XH155XP34 mm. Peso 2,800 Kg. € **900,00**



SC-CEV Centrale "ELISA24 GSM" a 8 zone, **espandibile a 24** con moduli SC-MEA. Oppure tramite modulo radio SC-REB 868 Mhz, si può ottenere un impianto misto **radio** filo, con massimo 8 Radiocomandi. Le zone sono singolarmente programmabili come: **immediate**, **temporizzate**, **conta impulsi** per switchalarm, a **seguire**, **24 ore**, **chiave**. **6 aree** indipendenti. Programmazione tramite: PC o tastiera SC-TLE con display e **guida fonica**. Codici: codice tecnico, **32 codici utenti** e **24** chiavi; **con 3** diversi **livelli di autorità**. Attivazione e disattivazione da: tastiera, **chiave elettronica**, ad orario tramite **orologio** interno, da **telefono**. Incorpora chiamata **GSM**, memorizza **9 numeri**, comunica **8 messaggi vocali** e 198 SMS, + allarmi 6 speciali. Avviso credito residuo. Riconosce il chiamante, funzione Clip apricancello con altri 32 numeri dedicati, oltre ai 9 utenti dell'allarme. Memoria di **1.024 eventi**. **Tastiera inclusa**. Avviso credito residuo. Espansioni su BUS RS485: 3 tastiere, 4 lettori chiave; 2 modulo da 8 zone (oppure 1 Modulo radio), 2 Alimentatori, 2 sirene autoalimentate, 1 modulo con 4 uscite O.C. e 4 Relè. 2 uscite O.C. programmabili per evento e telecomandabili. Relé allarme 3 A; com. a +. Alimentazione 220 V. 25 W. Carica batteria 2,6 A. Può contenere batteria 12 V. fino a 7,2 Ah. Installazione a parete. Contenitore in acciaio verniciato a fuoco. Dimensioni L310XH235XP77 mm. Dimensioni tastiera L138XH155XP34 mm. Peso 2,800 Kg. € **1.000,00**



SC-TLE Tastiera supplementare per centrali Elisa 8 ed Elisa 24. Segnalazione delle funzioni tramite **guida fonica** e scritte su **monitor a display** 16 caratteri su 2 righe. Incorpora microfono e altoparlante. 1 zona di allarme, tamper di protezione. **4 Led** di segnalazione eventi. 4 Tasti dedicati (rapina, inserimento rapido). Collegamento con cavo SM-2S4 massimo **500 metri**, su **linea seriale** BUS RS485. Contenitore plastico. Tasti retroilluminati, **sportello copripolvere**. Dimensioni L138XH155XP34 mm. Peso 2,88 Kg. € **240,00**



SC-CAS Centrale "AMICA 64". **16 zone** di bordo con **triplo bilanciamento**, **espandibile a 64** con moduli SC-MEA max 14. Oppure tramite moduli radio SC-REB 868 Mhz max 4, si ottiene un impianto misto: **radio** e filo. Le zone sono singolarmente programmabili come: **immediate**, **temporizzate**, a **seguire**, **24 ore**, **chiave**. **8 aree** indipendenti. Programmazione tramite: PC o tastiera SC-TLS con display e **guida fonica** max 7. Codici: **1** tecnico, **48** utenti, e **48** chiavi; **con 3** diversi **livelli di autorità**. **Messaggio di cortesia**. **Ascolto ambientale** anche in fase di **allarme**. Attivazione e disattivazione da: tastiera, **chiave elettronica**, ad orario tramite **orologio** interno, da **telefono** (se presente il modulo PSTN SC-LIN); La chiamata, memorizza **9 numeri** da 16 cifre, comunica **8 messaggi vocali**, + allarmi 6 speciali. I **messaggi** associabili alla: zona, all'area, all'evento. Messaggi digitali per Vigilanza. Funzione Clip apricancello con altri 32 numeri dedicati, oltre ai 9 utenti dell'allarme. Gestisce fino a **32 Motori** per tapparelle, o automatismi. Memoria di **2000 eventi**, filtri di stampa (giorno, mese, anno). **Tastiera inclusa**. 2 uscite O.C., programmabili per evento o telecomando. Relè allarme 3 A; com. a +. 2 BUS RS485 per espansioni: max 7 tra Tastiere, e Symplia **touch screen** SC-STS, 8 lettori chiave, 4 Alimentatori, 4 sirene autoalimentate, 4 moduli 8 uscite, Modulo LAN Amicavideo SC-LAN. **No GSM**. Alimentazione 220 V 25 W. Carica batteria 3,4 A. **Può contenere** batteria 12 V. fino a 18 Ah. Installazione a parete. Contenitore acciaio verniciato. Dimensioni L322XH375XP94 mm. Dimensioni tastiera L138XH155XP34 mm. Peso 3,200 Kg. € **620,00**



SC-CAR Centrale "AMICA 64 GSM". Completa di GSM dual band. Il quale; oltre ai **messaggi in fonia**, gestisce **199 SMS** identificativi dell'evento in corso, come assenza linea telefonica, se presente anche il modulo SC-LIN. Tramite SmartPhones, si ottiene la gestione e la programmazione da remoto. Controlla e Invia il **credito residuo**. Le rimanenti caratteristiche sono identiche alla SC-CAS. € **1.180,00**



SC-TLS Tastiera supplementare per centrali "AMICA 64" 128 e 324. Segnalazione delle funzioni tramite **guida fonica** e scritte su **monitor a display** 16 caratteri su 2 righe. Incorpora microfono e altoparlante. 1 zona di allarme, tamper di protezione. **4 Led** di segnalazione eventi. 4 Tasti dedicati (rapina, inserimento rapido). Collegamento con cavo SM-2S4 massimo **400 metri**, su **linea seriale** BUS RS485. Contenitore plastico. Tasti retroilluminati con **sportellino copripolvere**. Dimensioni L138XH155XP34 mm.

€ **250,00**



SC-ST5 Simplya tastiera **touch screen** per centrali "AMICA 64" 128 e 324. Schermo a **colori da 5,7"**. Incorpora microfono e altoparlante per la guida fonica, funzione campanello. Intuitiva delle icone relative al comando; gestisce l'antifurto, le tapparelle, il controllo delle luci, il **cancello automatico**, il **climatizzatore**, e quanto altro si vuole domotizzare, la grafica è liberamente configurabile, ossia comandi multipli che gestiscono contemporaneamente più funzioni. Collegamento con BUS RS485. Alimentazione 12 V. Icone univoche. Contenitore stagno antiurto. Dimensioni L00XH00XS00 mm.

€ **850,00**



SC-LIN Modulo per linea telefonica PSTN, optional, delle centrali "Amica 64" 128 e 324. Si alimenta, elabora e trasmette su linea telefonica gli allarmi che riceve dalla centrale. Consente l'ascolto ambientale, invia e riceve i comandi di gestione digitali, per la gestione da remoto. Scheda elettronica a giorno, collegamento a connettori. Temperatura esercizio da -25° a + 55° C. Dimensioni H25XL43XP40 mm. Peso 750 gr.

€ **90,00**



SC-LAN Web-server interfaccia LAN/RS485, per le centrali "Amica 64" 128 e 324. Tramite dispositivo con browser web, connette la centrale, sia in LAN che ADSL, e compare la grafica della tastiera Simplya si possono eseguire tutti i comandi utente, inserimento e disinserimento totale o parziale, verificare: lo stato delle zone, l'archivio storico, visualizzare max 8 telecamere, effettuare la programmazione. Indirizzo IP dinamico integrato. Scheda elettronica a giorno, collegamento a connettori. Temperatura esercizio da -25° a + 55° C. Dimensioni H25XL43XP40 mm. Peso 750 gr.

€ **285,00**



SC-PLI Lettore seriale per **chiave di prossimità** su modulo Living International 503. Per le centrali "ELISA24 GSM" e "AMICA 64 plus". La programmazione e la memorizzazione, **della singola** chiave SC-CEP con oltre **4 miliardi di combinazioni**; avviene dalla relativa **centrale**. Segnalazione delle funzioni tramite **led**. Collegamento BUS RS485, con cavo SM-2S4 massimo **400 metri**. Dimensioni H25XL43XP40 mm. Peso 22 gr.

€ **100,00**



SC-SUC Modulo universale per tappo 503 di qualsiasi marca. **SC-PLB** Living Light Bianco. **SC-PLS** Living Silver Bianco. **SC-PVB** Vimar Idea Bianco. **SC-PVG** Vimar Idea Grigio. **SC-PVG** Vimar Plana. **SC-PGA** Gewiss Playbus. **SC-PGB** Gewiss Bianco. **SC-PGN** Gewiss Nero. **SC-AGC** Axolute grigio chiaro. **SC-AGS** Axolute grigio scuro. **SC-MAT** Matix. Le rimanenti caratteristiche sono come SC-PLI

SC-FLN Modulo audio 503, adatto per le centrali: Elisa e Amica in tutte le versioni. SC-FLI SC-FLB SC-FLS SC-FIB SC-FIG SC-FPA SC-FBA SC-FNA

€ **50,00**



SC-CEP Chiave di prossimità; Il codice di sicurezza trasmesso per induzione, viene appreso dalla centrale; la quale ad ogni chiave assegna una combinazione casuale ed univoca su quattro miliardi. Lettura del codice a sfioramento. Alimentazione elaboratore e trasmettitore codice per induzione. Dimensioni L40XØ04XS04 mm. Peso 3 gr.

€ **13,00**



SC-MEA Modulo di espansione **8 zone**, per centrali "ELISA24 GSM" SE-CEE "AMICA 64 plus". Le 8 zone possono essere programmate come: NC, NA, bilanciate e doppio bilanciamento. Le **2 uscite** 1 è open collector, l'altra a relé libero, c.NC.NA. Detti moduli **sono indirizzabili** tramite dipswitch. Le zone e le uscite, si programmano dalla centrale, Collegamento BUS RS485, con cavo SM-2S4. Dimensioni H22XL120XP71 mm.

€ **140,00**



SC-MER Modulo di espansione **8 Uscite**, di cui 4 Uscite a relé scambio libero 3 A. e 4 uscite O.C. da 100 mA. Per centrali "ELISA24 GSM" e "AMICA 64 plus". Le 8 uscite sono programmabili singolarmente e direttamente dalla centrale. Detti moduli **sono indirizzabili** tramite dipswitch. Collegamento BUS RS485, con cavo SM-2S4. Alimentazione 12 Vcc. Assorbimento 100 mA. Temperatura esercizio 0 - 50°. Dimensioni H85XL65XS16 mm.

€ **150,00**



SC-ACA Interfaccia USB da collegare al PC, utile per la programmazione e l'aggiornamento firmware delle centrali Amica 64 Plus e Amicavideo. Contenitore in ABS. Dimensioni LXXXHXXXSXX mm. Lunghezza cavo XX mm. Peso 250 gr. € **115,00**



SC-ACE Interfaccia USB da collegare al PC, utile per la programmazione e l'aggiornamento firmware delle centrali Elisa e Combiwireless. Contenitore in ABS. Dimensioni LXXXHXXXSXX mm. Lunghezza cavo XX mm. Peso 250 gr. € **115,00**



SC-PAC Antenna GSM prolunga di cinque metri. Composta da staffa di fissaggio dipolo freddo, [antenna accordata per GSM](#) a stilo, polo caldo. **5 metri circa di cavo** schermato a lunghezza accordata. Sia le dimensioni del cavo, che dell'antenna non possono essere variate. Adatto nei casi in cui la ricezione ambientale è scarsa. Prima del fissaggio definitivo vi consigliamo di fare le prove di ricezione per trovare il punto più ricettivo. € **85,00**



SC-REB Ricevente Radio frequenza **868 Mhz bidirezionale** per centrali "ELISA24 GSM" e "AMICA 64" 2012. Memorizza in autoapprendimento: **64 sensori** (zone), **32 radiocomandi** SC-TXB. **32 Attuatori domotici** come SC-ARP, SC-PRP, SC-ADR, SC-ADL. Ricerca automatica del canale libero da interferenze. Risposta di allarme acquisito; al sensore che lo ha trasmesso. Risposta al radiocomando. Led indicazione funzioni. Collegamento con BUS RS485. Completo di antenna. Dimensioni H260XL104 XP59 mm. € **285,00**

SC-RPB Ripetitore Radio **868 Mhz bidirezionale** per **raddoppiare la portata**. Utile dove necessita una distanza maggiore. Le altre caratteristiche vedi SC-REB € **225,00**



SC-TXB Radiocomando quadricanale frequenza **868 Mhz bidirezionale** eventi e conferme; segnalati da **led tricolore** arancio, rosso, verde. Ogni canali può essere programmato separatamente per una funzione personale. Codifica univoca e personale, appresa dalla centrale la quale ne controlla l'utilizzo e registra l'evento. Utilizzo consigliato temporizzazione, inserimento totale oppure parziale, interrogazione dello stato del sistema, richiesta di **antirapina**, attivazioni e disattivazioni varie esempio: **apriporta** e **cancello**. Alimentazione: 1 batterie al litio 3 V. tipo Cr2032. Tasti univoci di colore diverso. Contenitore stagno antiurto. Dimensioni L35XH56XS12 mm. Peso 0.12 gr. € **175,00**



SC-CMB Ricetrasmittitore **Bianco**. Freq. Radio **868 Mhz bidirezionale**. Trasmette l'allarme finché non **riceve risposta**. Portata radio in aria libera 300 mt. Il microprocessore, gestisce tre tipi di segnali: segnale NC. **contatto magnetico** di bordo escludibile; **Sensore** autonomo esterno; Containpuls programmabile per SS-SAL **switchallarm** (**contatto a cordino**). Controllo batteria. Alimentazione batteria al Litio 3 V. compresa. Segnalazione **porta aperta**. Installazione su infissi non metallici. Contenitore in ABS IP50 **bianco**. SC-CMM colore **marrone**. Dimensioni L40XH78XS30 mm. Peso 52 gr. € **120,00**

SC-MXS Magnete per sensori CMB/CMM. In ABS Dimensioni L36XH10XS13 mm. € **9,00**



SC-SIB Rivelatore **antischock** e rottura vetro. Freq. Radio **868 Mhz bidirezionale**. Trasmette allarme finché non riceve risposta. Portata radio in aria libera 300 mt. **Ingresso ausiliario** programmabile come zona di allarme. Containpuls programmabile per SS-SAL **switchallarm** (**contatto a cordino**), o per contatto magnetico. Controllo batteria. Alimentazione batteria al Litio compresa. Installazione su infisso non metallico. Contenitore in ABS IP50 **bianco**. SC-SIM colore **marrone**. Dimensioni L40XH78XS30 mm. € **115,00**



SC-IRT Sensore Infrarosso radio a **tenda 2/5 mt**. Freq. **868 Mhz bidirezionale**. Trasmette allarme finché non riceve risposta. Portata radio in aria libera 300 mt. Copertura selezionabile da 2 a 5 mt. Containpuls programmabile per SS-SAL **switchallarm** (**contatto a cordino**), o per contatto magnetico. Protezione **interna**, consigliato per vano finestre. Controllo batteria. Alimentazione batterie al Litio 3 V. comprese. Contenitore in ABS **bianco**. SC-SIM colore **marrone**. Dimensioni L135XH35XS28 mm. Peso 62 gr. € **180,00**



SC-EXR Infrarosso grandangolo **via radio**, Freq. **868 Mhz bidirezionale**. Trasmette allarme finché non riceve risposta. Portata radio in aria libera 300 mt. Sensibilità regolabile. Rivelazione fino a **di 12 mt**. Lente Fresnel con **25 zone su 4 livelli a 90°**. Allarme e tamper. Ottimo sensore volumetrico immune da disturbi, segnalazione a led di **avvenuto apprendimento**. Controllo batteria. Alimentazione batteria al Litio 3 V. compresa. Installazione a parete. Contenitore ABS. Dimensioni L68XH110XP73 mm. € **190,00**

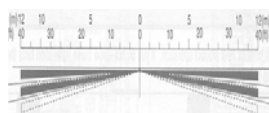

SC-BX8 Rivelatore infrarosso passivo doppia tenda **da esterno** via radio. Freq. **868 Mhz bidirezionale**. Portata regolabile da 3 a a **12 mt. per lato**. segnalazione a **led** di avvenuto apprendimento. Allarme e tamper. Controllo batteria. Alimentazione batteria al Litio 3,6 V. compresa. Assorbimento 15 μ A in attesa. Fissaggio altezza 1,2 mt. 14 zone sensibili. Protegge **24 mt. lineari**: pareti, balconi, **ponteggi**. Contenitore in ABS. Grado di protezione IP 54. Dimensioni H233XL55XP69 mm. Peso 480 gr.

€ **510,00**

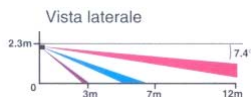

SC-VXR Rivelatore infrarosso passivo **grandangolo da esterno** radio. Freq. **868 Mhz bidirezionale**. Portata regolabile fino a **12 metri**, angolo di copertura 90°. segnalazione a **led** di avvenuto apprendimento. Allarme e tamper. Controllo batteria. Alimentazione batteria al Litio 3,6 V. compresa. Assorbimento 10 μ A in attesa. Fissaggio altezza 1,2 mt. 14 zone sensibili. Protegge: giardini, balconi, terrazze. Contenitore in ABS. Grado di protezione IP 54. Dimensioni H198XL80XP108 mm. Peso Kg. 0,480.

€ **495,00**



SC-ARP Ricevitore radio bidirezionale frequenza **868 MHz**. Ricerca automatica del canale. Segnalazione supervisione. Portata ottica radio 300 metri. 2 Uscite a relè contatto pulito C. NA. 5 A. a 220 V. **Domotica**. Alimentazione 220 V 50/60 Hz. Assorbimento 100 mA. Contenitore in materiale plastico ABS. Dimensioni: L66XH58XP28 mm.

€ **210,00**

SC-PRP Presa radio bidirezionale frequenza **868 MHz**. Comando per lampade alogene o ad incandescenza di tipo ON-OFF, con potenza massima di 500W, regolazione dimmer su **7 livelli**. Contenitore ABS, Spina entrante, Presa Schuco uscente. Dimensioni: L66XH58XP28 mm. Le rimanenti caratteristiche sono identiche alla SC-ARP.

€ **210,00**



SC-ADR Dispositivo radio bidirezionale frequenza **868 MHz**. Gestione tapparelle 6 comandi: apre, chiude, blocco, apertura chiusura centralizzata. Uscita a relè contatto pulito C. NA. 5 A. a 220 V. Contenitore ABS x 504, Dimensioni: LXXXHXXXPXX mm.

€ **185,00**

SC-ADL Dispositivo domotico Collegamento su **BUS RS485**. Gestione tapparelle/lampade, 6 comandi. 2 Relè 5 A. Le rimanenti caratteristiche sono come SC-ADR.

€ **135,00**



SC-MCB Alimentatore Supplementare supervisionato. Per **"ELISA24 GSM"** e **"AMICA 2012"**. Carica batterie ermetiche al piombo. Gestisce 2 batterie, doppio relè interruzione per fine autonomia. Utile per ottenere alimentazioni separate. Collegamenti tramite bus. Alloggiamento moduli espansione e schede supplementari. Alimentazione 220 V 50/60 Hz. **Uscita** 13,8 Vcc. 3,6 A. Dimensioni: L100XH70XP83 mm. Peso 480 gr.

€ **305,00**



SC-SAB Sirena **autoalimentata lampeggiante** esterna; 8 toni associabili ad eventi. Diffusore **magnetodinamico**. Pressione acustica **105 dB** a 3 metri. Comando, controllo tramite bus RS485, **"ELISA"** e **"AMICA"**. Protetta: apertura, strappo. Alimentazione 12 V. Assorbimento stand by 200 mA; in allarme 1,5 A. Può contenere batteria 12 V 2,2 Ah. Coperchio in ABS. Contenitore acciaio verniciato. Protezione IP 34. Temperatura esercizio - 25° a + 55° C. Dimensioni: L250XH245XS80 mm. Peso Kg. 2,250

€ **195,00**

SC-SAS Sirena **autoalimentata lampeggiante** da esterno; come sopra ma con il sistema **antischiuma**. Le rimanenti caratteristiche sono identiche alla SC-SAB

€ **225,00**



SV-SDR Sirena autoalimentata Radio Frequenza **433 MHz**. bidirezionale supervisionata. **Antischiuma, antischock, lampeggiante a led**. Pressione acustica **106 dB**. Indicazioni tramite **lampeggi differenziati** di: attivazione disattivazione e stato di allarme. Da abbinare ai ricetrasmittitori SV-ATX e SV-ATS. Trasmissione di esistenza, nonché tentativi di manomissione, e batteria scarica. Tramite dipswitch si può programmare il **tempo di allarme**, il tipo di suono, l'**intensità acustica**; escludere l'invio dei segnali di fine lampeggio e suono. Alimentata da batteria alcalina 7,5 V. Autonomia prevista 2 anni, con uso di 4 operazioni giornaliere, ed un allarme mensile. Contenitore plastico ABS. Grado di protezione IP44. Dimensioni L215XH322XS105 mm. Peso Kg. 2,370

€ **335,00**



SV-ATS Ricetrasmittente con sirena piezo incorporata Frequenza **433 MHz**. Comanda e riceve informazioni da una a **otto sirene SV-SDR**. Le informazioni ricevute le trasmette alla **centrale a cui è collegata**. Contiene 3 led ed un display i quali indicano le segnalazioni ricevute dalle sirene e quale sirena ha inviato il messaggio. Contenitore plastico ABS. Grado di protezione IP44. Dimensioni Ø136XS37 mm. Peso Kg. 1,36.

€ **100,00**

SV-ATX Ricetrasmittente senza sirena Frequenza **433 MHz**. Le rimanenti caratteristiche sono identiche SV-ATS. Dimensioni L170XH62XP34 mm. Peso Kg. 0,85

€ **80,00**



SV-CRT Centrale di comando per impianti d'allarme radio/filo, **32 zone radio** e **6 zone filo**. Programmabili su tre gruppi, e singolarmente immediata, temporizzata, campanello. Ricevente radio 433,42 MHz. Codifica in autoapprendimento **Securvera a 64 bit**. Memorizza 8 radiocomandi (**2 SV-R4R in dotazione**) a 4 canali, funzioni di: inserito disinserito attivazione, attivazione/disattivazione gruppo 1 gruppo 2, segnalate con suoni differenziati. Sirena piezo di bordo. Ingresso **chiave remota**. Supervisione periferiche ogni 10 minuti. Sirena **bidirezionale**. Segnalazione collisione radio. Sistema antiaccecamento. Segnalazione stato impianto **lampeggi differenziati** da: Sirena **SV-SAR** e da remoto **SV-RSB** se installato. Memoria 10 eventi. Uscita led test. Tempo: uscita "30", ingresso "10/20/30", Allarme 2 minuti. Relè 2 scambi da 8 A. uno libero, uno polarizzato a +. **Reset automatico** delle memorie al successivo inserimento. Può contenere batteria 12 Volt 7 Ah. Contenitore in ABS. Dimensioni L280XH220XP85 mm. Peso 2,45 Kg. € **265,00**



SV-R4R Radiocomando rolling code quadricanale, **led** segnalazione trasmissione. Frequenza **433,42 Mhz**, potenza 1 Mw. Codifica ciclica **Securvera a 64 bit** antiaccecamento, anticollisione, immune alla sovr modulazione e ai disturbi radio fino a 1 GHz, è un radiocomando supplementare della centrale "**TRINA 38**". I 4 pulsanti attivano e disattivano l'allarme totale, attivano e disattivano area giorno, attivano e disattivano area notte. Contenitore ABS. Dimensioni L60HX35XS15 mm. Peso 20 gr. € **25,00**



SB-RX7 Radioricevente Frequenza **433,92 Mhz** supereterodina. **Decodifica** gestita da **UM 86409**, che riconosce **4096 codici** di sicurezza programmati per mezzo di **10 dip-switch**. Il **canale di bordo**, può essere sia **impulsivo che passo passo**. Relè 500 mA e **segnalazione acustica differenziata**. Contiene sei connettori, per **moduli SV-MX7**. Utile per **trasformare del tutto** o in parte, qualsiasi impianto d'allarme, **da via filo a via radio**. Alimentazione 12 V. dc. Dimensioni L101XH80XP30 mm. € **56,00**



SV-MX7 Modulo ampliamento zone radio. Codifica **UM 86409**. Innesco a connettore, per ampliamento zone e SV-RX7. Uscita O.C. a —. Dimensioni L41XH20XP09 mm. € **18,00**

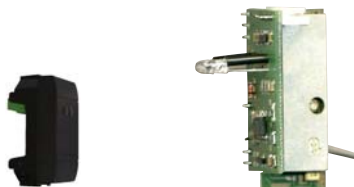

SV-RSB Radiospia fuori porta per centrale antifurto "**TRINA 38**", da incastonare in moduli 503 di qualsiasi marca e tipo. Codifica **Securvera a 64 bit** antiaccecamento, anticollisione, immune alla sovr modulazione e ai disturbi radio fino a 1 GHz, è una periferica supervisionata dalla "**TRINA 38**". Tramite lampeggi differenziati segnala l'inserimento e il disinserimento e lo stato dell'impianto. led giallo lampeggiante segnala batteria da sostituire. Dimensioni H41XL19XP20 mm. Peso batteria inclusa 6 gr. € **45,00**



SV-TX2 Tastiera retroilluminata via **radio bidirezionale**. Frequenza 433,42 Mhz. Potenza trasmissione 10 mW. Codifica univoca di sicurezza controllata da microprocessore. Sistema rolling code Anticollisione, antiannebbiamento, 281.000 miliardi di combinazioni. **32 Codici** di comando univoci. Consente **l'attivazione totale, o parziale** dell'impianto. Gestione separata di **due aree** con codici diversi. Comando panico silenzioso e sonoro. Segnalazione stato impianto. **Buzzer interno**. Tamper antisabotaggio. Alimentazione batteria 9 V. incorporata. Può gestire batteria ricaricabile alimentazione esterna selezionabile da 9-16-24-110-250 V. Dimensioni L165XH115XP30 mm. Peso 0,68 gr. € **ND,00**



SV-RSW Radioswitch; incorpora contatto magnetico e amplificatore conta impulsi, Frequenza **433,42 MHz**. Potenza 1 mW. Codifica **Securvera a 64 bit** antiaccecamento, anticollisione, immune alla sovr modulazione e ai disturbi radio fino a 1 GHz, è una periferica supervisionata dalla "**TRINA 38**". Contatto magnetico di bordo escludibile. Contaimpulsi per **SS-SAL switchallarm**. Ingresso NC/NO per sensori o **contatti autonomi**. Sistema antimanomissione da campo magnetico esterno. Batteria alcalina 9 V compresa. Contenitore ABS. Dimensioni L127XH40XS26 mm. Peso 85 gr. € **45,00**



SS-SRV Sensore **doppia tecnologia**, rileva tentativi di **scasso e rottura vetro**. Sensibilità regolabile. Segnalazione di intervento ed evento tramite LED. Rileva **urti violenti** e tentativi di **scasso**. Rileva **rottura di vetri** sia laminati che temperati. Uscita NC. Installazione direttamente sul telaio di porte e finestre, oppure sul vetro. (Collegato al trasmettitore radio **SV-RSW** comunica con la "**TRINA 38**"). Autoalimentato con batteria al Litio 3 V. compresa. Durata prevista **3 anni**. Compatibile con **qualsiasi impianto via filo**. Contenitore ABS. Dimensioni del sensore L103XH36XS23 mm. Peso 38 gr. € **95,00**



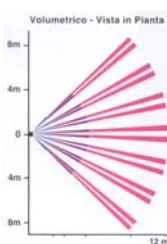

SV-IRS Infrarosso grandangolo da interno via radio. Frequenza ricetrasmessa 433,42 MHz. Codifica **Securvera a 64 bit** antiaccecamento, anticollisione, immune alla sovr modulazione e ai disturbi radio fino a 1 GHz, è una periferica supervisionata dalla "TRINA 38". Modalità test, segnalata da led. Buzzer avviso **batteria scarica** e termine test. Sensibilità rilevamento **12 metri**. La portata radio 150 metri, soggetta all'ambiente. Circuito risparmio batteria, pausa 2 minuti. Per ottenere una maggiore protezione si consiglia l'**installazione ad angolo**. Alimentazione batteria Litio LISUN ER14250 3,6 V. compresa. Contenitore ABS con snodo. Dimensioni L60XH122XS58 mm. Peso 115 gr.

€ **55,00**

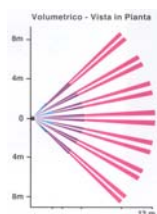

SV-IMR Doppia tecnologia (Microonda 10525 GHz, ed infrarosso) radio. Frequenza **433,42 Mhz**, potenza 1 mW. Codifica **Securvera a 64 bit** antiaccecamento, anticollisione, immune alla sovr modulazione e ai disturbi radio fino a 1 GHz, è una periferica supervisionata dalla "TRINA 38". Rivelatore di movimento 15 metri frontale 110°. Modalità test, segnalata da led. **Buzzer** avviso batteria scarica e termine prove di test. Alimentazione batteria al Litio 7,2 V compresa. Installazione interno a parete. Contenitore in plastica ABS con snodo. Dimensioni H122XL38XP47 mm. Peso batteria inclusa 107 gr.

€ **75,00**

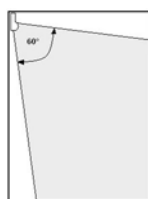

SV-DTR Doppia tecnologia da interno ed esterno a tenda. Portata: 12 metri Interno, **8 metri esterno**. Doppio sensore piroelettrico, che generano unico fascio infrarosso. Microonda con guida a tenda. I **due sensori** sono sincronizzati su un **apertura di 7,5°**, Regolazione della sensibilità per ogni singolo sensore. Allarme, antimascheramento e tamper uscite **separate a relè**. Funzioni: infrarosso, microonda, allarme, segnalate da singoli led disattivabili. Adatta per la protezione degli infissi tra **persiana e finestra**, balconi protetti da sottotetti, evitare l'installazione con il sole diretto antimeridiano e pomeridiano. Installazione a parete altezza 2,10 metri dal pavimento. Dimensioni H115XL45XP40 mm. Peso batteria inclusa 90 gr.

€ **ND,00**

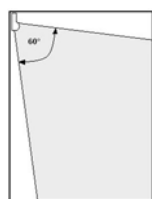

SV-SLR Doppio sensore radio a **tenda** da interno ed esterno protetto; composto da: un **infrarosso passivo** a tenda, un ingresso per un **contatto magnetico** o **sensore autonomo**. Frequenza **433,42 Mhz**, potenza 1 mW. Codifica **Securvera a 64 bit** antiaccecamento, anticollisione, immune alla sovr modulazione e ai disturbi radio fino a 1 GHz, è una periferica supervisionata dalla "TRINA 38". Rivelatore di movimento 8 metri frontale 6°. Led allarme. **Buzzer** batteria scarica. Batteria al Litio 3,6 V. Assorbimento stand-by 8 µA. Durata prevista 5 anni. Protezione anti intrusione per balconi coperti, finestre, lucernari, porticati ecc. Contenitore ABS. Dimensioni L28XH95XS35 mm. Peso 100 gr.

€ **65,00**

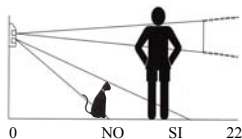

SH-IFR Sensore **infrarosso da esterno** via radio Frequenza **433,42 Mhz**, potenza 1 mW. Doppio rilevatore su 4 elementi a specchio con brandeggio singolo 180° in orizzontale e 15° in verticale. Portata **22 metri in esterno**. Apertura fasci 18 metri, 1 metro di base, 1,2 metri di altezza. funzione sia in AND che in OR. All'esterno si consiglia (allarme su **doppio fascio** lineare sovrapposto), in AND. Codifica **Securvera a 64 bit** antiaccecamento, anticollisione, immune alla sovr modulazione e ai disturbi radio fino a 1 GHz, è una periferica supervisionata dalla "TRINA 38". Alimentazione batterie al Litio 4,8 V. comprese. Assorbimento 35 µA. Contenitore plastico a tenuta stagna IP65. Temperatura - 20° + 40°. Dimensioni H270XL80XP87 mm. Peso 160 g.

€ **470,00**

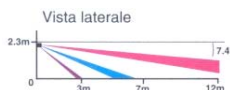
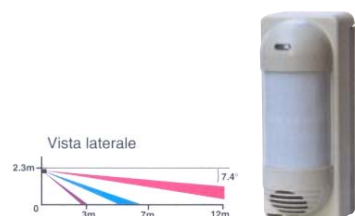

SV-40T Infrarosso passivo **grandangolo da esterno** radio. Frequenza **433,42 Mhz**. Codifica **Securvera a 64 bit** antiaccecamento, anticollisione, immune alla sovr modulazione e ai disturbi radio fino a 1 GHz, è una periferica supervisionata dalla "TRINA 38". Portata regolabile fino a **12 metri**, angolo di copertura 90°. **Led** escludibile. Alimentazione batteria 9 V. Assorbimento 10 µA. Analizza e **discrimina disturbi** e animali. Fissaggio altezza 1,2 mt. 14 zone sensibili. Proteggere: giardini, balconi, terrazze. Contenitore in ABS. Grado di protezione IP 54. Dimensioni H198XL80XP108 mm. Peso. 480 gr.

€ **320,00**

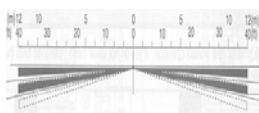

SV-BXT Infrarosso **doppia tenda da esterno** radio. Frequenza **433,22 Mhz**. Codifica **Securvera a 64 bit** antiaccecamento, anticollisione, immune alla sovr modulazione e ai disturbi radio fino a 1 GHz, è una periferica supervisionata dalla "TRINA 38". Portata regolabile da 3 a 12 mt. per lato, **protezione totale 24**. Alimentazione batteria 9 V. Assorbimento 15 µA. Fissaggio altezza 1,2 metri 14 zone sensibili. Analizza e **discrimina disturbi** ambientali, animali da cortile. Adatto per pareti, balconi, ponteggi. Contenitore in ABS. Grado di protezione IP 54. Dimensioni H233XL55XP69 mm. Peso 480 gr.

€ **315,00**



SV-SAR Sirena **AQUILA** lampeggiante **radio**. Frequenza **433,92 Mhz**. Codifica **Securvera a 64 bit** antiaccecamento, anticollisione, immune alla sovr modulazione e ai disturbi radio fino a 1 GHz, è una periferica supervisionata dalla **"TRINA 38"**. sensore **antischiuma**. Altoparlante magnetodinamico 12 W, 102 Db/m. Conferma impianto **inserito tramite lampeggi**. Installazione a parete. Con il trasmettitore **SV-TRA (optional)** può essere installata su impianti radio/filo di qualsiasi tipo e marca. Contenitore in policarbonato, pannello interno di acciaio zincato. Fornita di pacco batterie da 7,5 V. 18 Ah, durata prevista 24 mesi. Dimensioni L180XH278XS75 mm. Peso 2,32 Kg.

€ 185,00



SV-TRA Trasmettitore radio per una o più sirene **SV-SAR**. Frequenza **433,92 Mhz**. **"TRINA 38"**. Attivazione di allarme comando positivo. Tamper di bordo e della sirena. Compatibilità infinita. Contenitore ABS. Dimensioni L127XH40XS26 mm. Peso 85 gr.

€ 50,00

TRINA Kit Radioantifurto, volumetrico interno, perimetrico porte, finestre, chiamata GSM, telegestione allarme, termosifoni € 1.050,00



CENTRALE PERIFERICHE SYDRA VIA RADIO CON E SENZA FILI



SS-S64 Centrale SYDRA 64 supervisionata a microprocessore; mista **radio e filo** Frequenza di lavoro 433.92 Mhz. Potenza trasmissione 10 mW. **64 zone radio, più 4 zone a filo** bilanciate. Linea 24 h bilanciate. Ingresso chiave supplementare. Antirapina o soccorso. Memoria storica **128 eventi**. Suoni differenziati di: furto, incendio, panico. **Display LCD** alfanumerico visualizza la programmazione, le funzioni, lo stato. Ogni zona può essere configurata: immediata giorno e notte, temporizzata giorno e notte, chime, incendio, gas, furto, autoescludibile dopo 4 allarmi. Panico silenzioso o sonoro. **Autoapprendimento** delle periferiche. Gestisce 3 sirene radio SS-SLR. Programmazione con menu guidato. Incorpora tastiera. Memorizza rolling code 32 radiocomandi SS-TX4 o tastiere remote SS-TS2. **Due aree** indipendenti. Tre inserimenti per ogni area. Codici a 6 cifre, 2 codici utente, 1 codice tecnico. Uscita cicalino. Segnalazione mancanza rete 220 V. Alimentazione 230 V. 50 Hz. Assorbimento a riposo 30 mA. Carica batteria incorporato 13,8 Vcc. 800 mA. Può contenere batteria ricaricabile 12 V. 1,2 Ah. Contenitore ABS. Montaggio a parete. Dimensioni H255XL220XP80 mm. Peso 1,30 Kg.

€ 410,00



SS-TX4 Radiocomando quadricanale. Frequenza 433,92 Mhz. Potenza trasmissione 10 mW. Codifica univoca di sicurezza controllata da microprocessore. Sistema rolling code Anticollisione, antiannabbamento, 281.000 miliardi di combinazioni. Pulsante uno **attivazione allarme**. Pulsante due disattivazione allarme. Pulsante tre comando **parziale 1**. Pulsante quattro comando **parziale 2** e panico sonoro. Necessario per il comando della centrale Sydra, e della ricevente **SB-RXV**. Alimentazione incorpora batteria 23A 12 V. Contenitore ABS. Dimensioni L67XH34XP10 mm. Peso 0,18 gr.

€ 46,00



SS-RXV Ricevitore supervisionato **24 Linnee radio**. Frequenza 433,92 Mhz. Codifica univoca: 281.000 miliardi di combinazioni, sistema antiannabbamento. Apprende **10 radiocomandi** TB-TX4, e 24 sensori serie Sydra. Ingresso mono e bistabile per chiave remota. Otto uscite O.C. per gruppi di allarme. Uscite: allarme generale, sabotaggio sensori, panico da radiocomando, ricevitore acceso/spento, sensore guasto. Memoria eventi per ogni sensore. **Buzzer interno**. Segnalazione luminosa e sonora di: Inserimento totale o parziale, allarme, sabotaggio, batteria bassa, sensore guasto, basso segnale radio. Pulsante scansione eventi. Funzione **Chime** campanello. Selezione di programmazione tramite 4 dipswitch. Utile per trasformare del tutto o in parte, qualsiasi impianto d'allarme, **da via filo, a via radio**. Alimentazione 12 Vcc. Assorbimento 5 mA. Antenna Interna antitaglio. Dimensioni L110XH80XP30 mm. Peso 150 gr.

€ 260,00



SS-TX2 Tastiera retroilluminata via **radio bidirezionale**. Frequenza 433,92 Mhz. Potenza trasmissione 10 mW. Codifica univoca di sicurezza controllata da microprocessore. Sistema rolling code Anticollisione, antiannebbiamento, 281.000 miliardi di combinazioni. **32 Codici** di comando univoci. Consente **l'attivazione totale, o parziale** dell'impianto. Gestione separata di **due aree** con codici diversi. Comando panico silenzioso e sonoro. Segnalazione stato impianto. **Buzzer interno**. Tamper antisabotaggio. Alimentazione batteria 9 V. incorporata. Può gestire batteria ricaricabile alimentazione esterna selezionabile da 9-16-24-110-250 V. Dimensioni L165XH115XP30 mm. Peso 0,68 gr.

€ 230,00



SS-RTS Segnalatore **stato impianto** via radio. Frequenza 433,92 Mhz. Potenza trasmissione 10 mW. Codifica univoca: 281.000 miliardi di combinazioni, sistema antiannebbiamento. **Led tricolore** indicazione dello **stato centrale**, batteria bassa. Led rosso fisso impianto inserito. Led rosso lampeggiante memoria di allarme attiva, **inserito totale**. Led verde fisso **impianto spento**. Led verde lampeggiante veloce **batteria bassa**. Led verde lampeggiante lento **memoria di allarme**. Led arancio fisso **impianto parziale** inserito. Led arancio lampeggiante **allarme del parziale**. Alimentazione batteria 9 V. incorporata. Può gestire batteria ricaricabile alimentazione esterna selezionabile da 9-16-24-110-250 V. Contenitore in ABS. Dimensioni L90XH30XP23 mm. Peso 0,65 gr.

€ 125,00



SS-CMR Radiosensore. Frequenza 433,92 Mhz. Potenza trasmissione 10 mW. Codifica univoca: 281.000 miliardi di combinazioni, sistema antiannebbiamento. Incorpora: contatto magnetico, sensore sismico regolabile (escludibili), ingresso NC. per **contatti esterni**, e ingresso conta **impulsi selezionabile** per switchalarm. Trasmissione **allarme separata** di: contatto magnetico, sensore sismico, switchalarm, manomissione e strappo, batteria bassa, esistenza in vita, Walk test e test RF escludibile. Batteria a litio da 3,6 V. inclusa con durata tipica 4 anni. Assorbimento riposo 0,008 mA. Contenitore in ABS. **Colore Marrone**. Dimensioni L90XH30XP23 mm. Peso 0,45 gr.

€ 78,00



SS-CBR Trasmettitore radio. **Colore Bianco**. le caratteristiche come sopra SS-CMR
SS-TTR Trasmettitore radio per **sensori autoalimentati**, o a basso assorbimento. Trasmissione **separata** di: **allarme** sensore gestito dall'ingresso NC, manomissione e strappo, batteria bassa, esistenza in vita, Walk test e test RF escludibile. Morsetti di alimentazione 3,6 Vcc per sensore. Incorpora batteria a litio da 3,6 V. la durata dipende dal sensore (minimo 2 anni) collegato. Le rimanenti caratteristiche come SC-PLI

€ 78,00

€ 75,00



SS-PIR Infrarosso a **doppio sensore** via radio da interno. Frequenza 433,92 Mhz. Potenza trasmissione 10 mW. Codifica univoca: 281.000 miliardi di combinazioni, sistema antiannebbiamento. Campo di rilevamento **15 metri** con 14 fasci infrarosso su 3 livelli. Apertura **orizzontale 90°**. Conteggio impulsi di allarme. Trasmissione di: allarme, sabotaggio, batteria bassa, esistenza in vita, Walk test e test RF escludibile. Alimentazione a batteria 9 V. inclusa, durata prevista 2 anni. Assorbimento **riposo 0,009 mA**. Contenitore ABS. Snodo da parete (optional). Dimensioni H105XL60XP45 mm. Peso 0,56 gr.

€ 105,00



SS-DTR Sensore **doppia tecnologia** via radio da interno. Frequenza 433,92 Mhz. Potenza trasmissione 10 mW. Codifica univoca: 281.000 miliardi di combinazioni, sistema antiannebbiamento. Campo di rilevamento **15 metri** con 14 fasci infrarosso su 3 livelli. Apertura **orizzontale 90°**. Microonda 10 metri, cavità o guida d'onda planare. Conteggio impulsi di allarme. Led segnalazione. Trasmissione di: allarme, sabotaggio, batteria bassa, esistenza in vita, Walk test e test RF escludibile. Alimentazione a batteria 9 V. inclusa, durata prevista 2 anni. Assorbimento riposo **0,011 mA**. Contenitore in ABS. Snodo da parete o soffitto (optional). Dimensioni H105XL60XP45 mm. Peso 0,75 gr.

€ 155,00

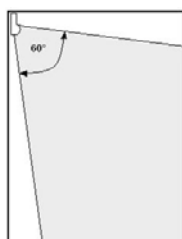

SS-STR Rilevatore infrarosso passivo a **tenda via radio**. Frequenza 433,92 Mhz. Potenza trasmissione 10 mW. Codifica univoca: 281.000 miliardi di combinazioni, sistema antiannebbiamento. Rilevatore **doppio sensore**. Campo di rilevamento **10 metri**, 3 fasci infrarosso su 1 livello verticale, apertura 90°. Conteggio impulsi di allarme. Led segnalazione allarme. Trasmissione separata di: allarme, sabotaggio, batteria bassa, esistenza in vita, Walk test e test RF escludibile. Tempo di ripristino allarme 3 minuti. Alimentazione a batteria 9 V. inclusa, durata prevista 2 anni. Assorbimento riposo 0,009 mA. Durata prevista 5 anni. Protezione anti intrusione per **balconi coperti**, finestre, lucernari, porticati ecc. Contenitore ABS. Dimensioni L28XH95XS35 mm. Peso 100 gr.

€ 135,00

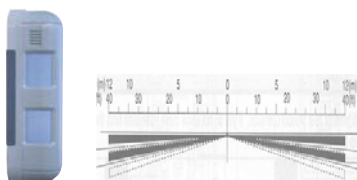

SO-BXR Rivelatore infrarosso **doppia tenda esterno**, **basso assorbimento**. Portata regolabile da 3 a **12 metri per lato**. 14 zone sensibili. Segnalazione funzioni a **led** escludibile. Analizza e **discrimina disturbi** ambientali e animali da cortile. Fissaggio altezza 1,2 metri. Protegge **24 metri lineari**: pareti, balconi, ponteggi. Contenitore in ABS. Alimentazione da 3 V a 6 V. Assorbimento 3 μ A. Contenitore per trasmettitore radio (di qualsiasi marca e tipo), nella fattispecie **SS-TTR**, dal quale si alimenta, e ne assume le funzioni. Grado di protezione IP 55. Dimensioni H235XL56XP128 mm. Peso 520 gr.

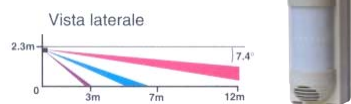

SO-VXR Rivelatore infrarosso **grandangolo esterno**, **basso assorbimento**. Portata regolabile fino a **12 metri**, angolo di copertura 90°. Fissaggio altezza 1,2 metri. **14 zone sensibili**. Protegge: giardini, balconi, terrazze. Contenitore in ABS. Dimensioni H198-XL82XP108 mm. Peso 480 gr. Le rimanenti caratteristiche identiche allo SV-BXR



SS-EM5 Sensore shock piezoelettrico rileva le vibrazioni e la rottura del vetro. Il piezo sollecitato dalle vibrazioni, **alimenta il circuito elettronico**, che discrimina i segnali e apre il contatto di allarme. Non necessita di tarature. È particolarmente indicato per i **sistemi radio**. Frequenza di lavoro da 500 a 1000 Hz. Area di rilevazione su vetro da 1 a 4 mt., indicato anche per legno, plastica, muro. Uscita di allarme NC 22 Ω . Tempo di allarme da 2" a 30". Cavo da 2 metri, 2 conduttori. Fissaggio biadesivo. IP 68. Temperatura -25 °C +70°. Contenitore ABS bianco. Dimensioni H18XL18XS10 mm. Peso 31 gr.

SYDRA Kit Radioantifurto, volumetrico interno, perimetrico porte, finestre, chiamata GSM, telegestione allarme, termosifoni **€ 2.260,00**

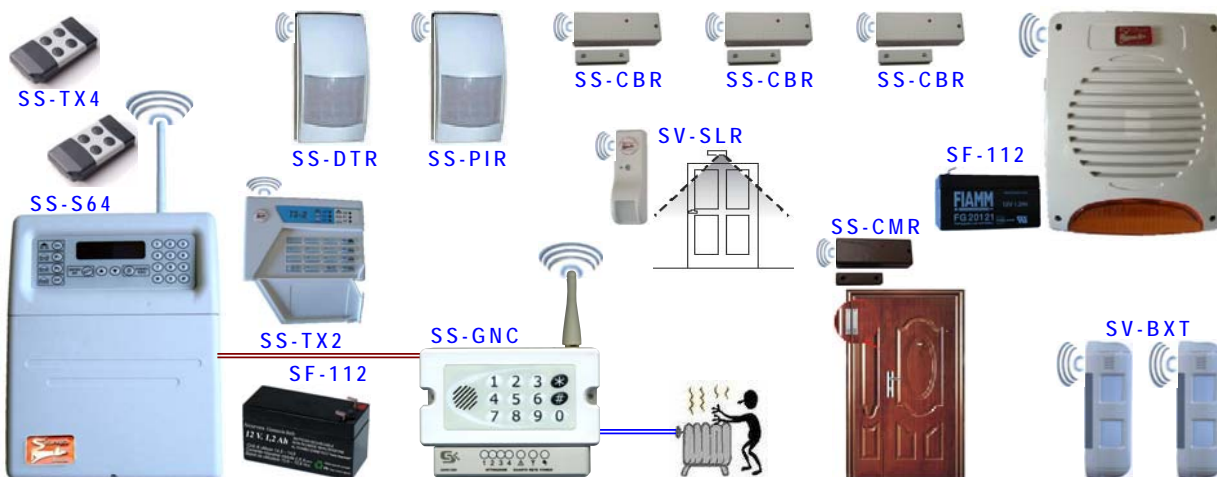

SS-RTS Segnalatore **stato impianto** via radio. Frequenza 433.92 Mhz. Potenza trasmissione 10 mW. Codifica Sydra. **Led tricolore** indicano lo **stato della centrale**. Led rosso: fisso impianto inserito, lampeggiante allarme attivo. Led verde: fisso **impianto spento**, lampeggiante veloce **batteria bassa**, lampeggiante lento **memoria di allarme**. Led arancio: fisso **impianto parziale** inserito, lampeggiante **allarme del parziale**. Alimentazione batteria 9 V. incorporata. Optional batteria ricaricabile; alimentazione esterna da 9-16-24-110-250 V. Contenitore ABS. Dimensioni L90XH30XP23 mm. Peso 0,65 gr.



SS-TSS Ricetrasmittitore supervisionato per sirena SS-SLR, compatibile con qualsiasi impianto radio e filo. Frequenza 433.92 Mhz. Potenza 10 mW. Codifica Sydra. Ingresso **controllo impianto** acceso/spento. **2 ingressi separati allarme** generico, e panico. Uscita manomissione, e strappo, batteria bassa, mancanza rete, esistenza in vita. **Segnalazioni tramite led**. Antenna interna antitaglio. Alimentatore 12 Vcc. Assorbimento 0,023 mA. Contenitore ABS. Dimensioni L90XH30XP23 mm. Peso 0,65 gr.



SS-SLR Sirena esterna radio supervisionata. Frequenza 433.92 Mhz. Potenza trasmissione 10 mW. Codifica univoca Sydra: sistema antiannebbiamento. **Lampeggiatore elettronico** con 3 big led. Lampeggi periodici indicano **avvenuto allarme**. Altoparlante **magnetodinamico**. Attivazione delle segnalazioni sonore e luminose **confermano ON/OFF** impianto. Trasmissione separata di: manomissione e strappo, batteria bassa, mancanza rete, esistenza in vita. **Segnalazioni differenziate** per: allarme generico, allarme sabotaggio, allarme panico. **Antenna interna antitaglio**. Pressione sonora **110 dB a 1m**. Alimentatore 220 Vac incluso. Assorbimento: 5 mA (a riposo); 1,5 A (in allarme). Può contenere batteria 12 V. 1,2 Ah. Contenitore ABS, doppio guscio acciaio zincato **antiperforazione antischiuma**. Dimensioni H250XL200XP100 mm. Peso 1,450 Kg.



SB-UNS Centrale di Allarme radio/filo UNISAT GSM. Frequenza di lavoro 433,92 MHz. **64 zone via radio**, codifiche: Stealth led blue, a richiesta; Sydra, Pegaso. **8 zone filo (espandibili a 40 tramite SB-EX8)**, tutte programmabili NC. NA. **1 linea H24 Bil.** Le zone sia radio che filo, possono essere indipendentemente associate alle **4 aree**. Ogni zona può essere programmata come: immediata o temporizzata, mentre le zone filo anche 24H (esempio: gas, incendio). Tempi di: uscita, ingresso, allarme, **programmabili da 1 a 255**". L'inserimento e il disinserimento, totale o parziale, delle **aree**: da radiocomando o da tastiera. Tramite telefono con **guida fonica**, o con l'invio di SMS si ottiene la **gestione totale**. 2 teleattivazioni confermate. Può gestire **32 radiocomandi**, oppure **28 radiocomandi e 4 tastiere radio** (SB-TVTR). Memoria da 1024 eventi. Chiamata telefonica di bordo GSM, registra e riascolto messaggi, invia **messaggi SMS**, fonici, o entrambi, ai 7 numeri registrati per **ogni area**, indicando l'area e la singola zona. Invia la segnalazione di: batteria scarica, **manca** e ripristino rete. Installazione a parete, contro furti, incendi, fughe di gas, rapine, **richiesta di soccorso**. Alimentazione 220 V. 50/60 Hz. Alimentatore carica batterie switching da 2 Ah. **Può contenere** batteria 12 V. 7,2 Ah. Contenitore in ABS. Dimensioni H275XL220XP80 mm. Peso 1,4 Kg.

€ **600,00**



SB-TP1 Radiocomando pentacanales. Frequenza 433,92 Mhz. Potenza trasmissione 10 mW. Codifica univoca di sicurezza controllata da microprocessore. Sistema rolling code, anticollisione. Compatibile con codice: Pegaso Led **rosso**, Sydra led **giallo**, e Frequenza 868 Mhz., codice stealth led blue. Costruito per il comando e la gestione della centrale "UNISAT". Funzioni **attivazione disattivazione** allarme, attivazione **parziale 1**, attivazione **parziale 2**, panico sonoro, o telesoccorso. Alimentazione batteria 23A 12 V. Contenitore ABS, 5 pulsanti. Dimensioni L67XH34XP10 mm. Peso **0,18 gr**.

€ **42,00**



SB-TRU Tastiera digitale radio. Frequenza di lavoro 433,92 MHz. Codifiche: Stealth led blue. Potenza trasmissione 10 mW. Costruita per il comando e la gestione della centrale "UNISAT". Funzioni **integralmente ripetute**. Sistema intelligente risparmio batteria, sportello chiuso **assorbimento nullo**. Batteria 9 V. compresa. Assorbimento massimo 10 µA. Contenitore ABS. Dimensioni L115XH115XP25 mm. Peso 200 gr.

€ **ND,00**



SB-EX8 Modulo di espansione **8 zone**, per centrali "UNISAT". Programmazione tramite centrale. Ha **2 uscite** 1 O.C., 1 relé libero, c.NC.NA. **Indirizzo dei moduli** tramite dipswitch. Collegamento BUS RS485, con cavo SM-2S4. Dimensioni H22XL120XP71 mm.

€ **85,00**



SI-RSW Radioswitch amplificatore per SS-SAL **switchalarm** (protegge il movimento e lo strappo di tapparelle), contatto magnetico escludibile (protegge l'apertura di porte e finestre). Frequenza **433 MHz**. Potenza 1 mW. **Codifica con UM 86409**, trasmette **4096 codici** di sicurezza programmati per mezzo di **12 dipswitch**. **Quattro canali** disponibili. Compatibile con SH-D5R, SB-WD3, SV-RX3, SV-RX7, SV-RPU, SV-RP2. Batteria alcalina 9 V compresa. Contenitore ABS. Dimensioni L127XH40XS26 mm. Peso 85 gr.

€ **50,00**

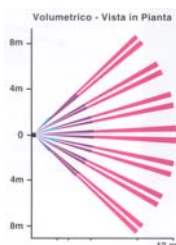

SI-IVR Infrarosso radio **grandangolo** Frequenza **433 MHz**, potenza 1 mW. **Codifica con UM 86409**. Trasmette **4096 codici** di sicurezza programmati dell'utente per mezzo di **10 dipswitch**. Selezione del **canale**. Compatibile con SB-WD3, SH-D5R, SV-RX3, SV-RX7, SV-RPU, SV-RP2. Sensibilità rilevamento **12 metri**. Jumper selezione funzioni di; test per prove tecniche, normale per funzionamento continuo. Circuito risparmio batteria, segnalazione sonora di **batteria scarica**. sostituendo la lente, si ottiene la protezione a **tenda e lungo raggio**. Installazione a parete. Alimentazione batteria alcalina 9 V compresa. Contenitore ABS con snodo. Dimensioni L60XH60XS40 mm.

€ **60,00**

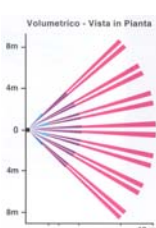

SH-DTR Doppia tecnologia (Microonda ed infrarosso) radio. Frequenza **433,92 Mhz**, potenza 1 mW. **Codifica da emulatore UM 86409**. Trasmette **4096 codici** di sicurezza programmati dell'utente. Compatibile con SB-WD3, SH-D5R, SV-RX3, SV-RX7, SV-RPU, SV-RP2. Rivelatore volumetrico di movimento. Sensibilità rilevamento presenze oltre **15 metri**. Segnalazioni tramite tre led, giallo, verde, rosso. Alimentazione batteria al Litio 7,2 V compresa. Buzzer funzioni di test e batteria scarica. Installazione a parete. Contenitore in plastica ABS con snodo. Dimensioni L60XH120XS40 mm.

€ **105,00**



SB-CMP Contatto magnetico con sensore a **vibrazione** via radio. Frequenza di lavoro 433,92 MHz. Codice di sicurezza Pegaso, autoappreso dalle centrali. Portata radio 150 metri in aria libera. **2 ingressi**: Uno NC per sensori basso assorbimento; Uno NC conta impulsi per switchallarm (indispensabile per tapparelle e serrande). Fornito con magnete; da installare all'interno sulla parte mobile dell'infisso (non ferroso). Alimentazione **batteria Litio** (fornita) 3,6 V, durata prevista 6 anni, jumper di attivazione. Contenitore ABS, bianco o nero. Dimensioni L127XH33XP26 mm. Peso 50 gr. + magnete € **62,00**



SB-RSR Ripetitore segnale radio e codice di sicurezza. Frequenza di lavoro 433,92 MHz. Codice radio autoappreso e ricetrasmesso Securvera, Pegaso, Sydra, Trina, stealth led blue. Portata radio 100 metri in aria libera. **Batteria Litio** (fornita) 3,6 V, durata prevista 6 anni. Contenitore ABS. Dimensioni L115XH115XP25 mm. Peso 50 gr. € **ND,00**



ST-RCV Led **ripetitore di stato** delle centrali via radio. Frequenza di lavoro 433,92 MHz. Codice autoappreso Pegaso, compatibile con le centrali Telelink, Unisat, Foenix, Vision. Portata radio 100 metri in aria libera. Batteria 9 V. compresa, durata prevista 6 mesi. Contenitore ABS. Dimensioni L115XH115XP25 mm. Peso 50 gr. € **99,00**



ST-MG3 Trasmettitore per rendere via radio, qualsiasi sensore, o rivelatore a basso assorbimento oppure autoalimentato. Esempio di un sensore SS-SRV associato. Le rimanenti caratteristiche (escluso il contatto magnetico) sono identiche a ST-MG1 € **45,00**

SS-SRV Sensore **doppia tecnologia**, rileva tentativi di **scasso e rottura vetro**. Le rimanenti caratteristiche sono riportate a pagina 12 dello stesso listino, stesso codice. € **95,00**



ST-MG1 Contatto magnetico via radio. Frequenza di lavoro 433,92 MHz. Codice radio trasmesso Pegaso, autoappreso dalle centrali. Portata radio 100 metri in aria libera. Fornito **con magnete**; da installare sulla parte mobile dell'infisso (**non ferroso**) da proteggere. Alimentazione con batteria (fornita) 12 V. Assorbimento in trasmissione 1 mA. Contenitore ABS. Dimensioni L55XH32XP13 mm. Peso 50 gr. € **47,00**



ST-IRP Infrarosso via radio rivelatore volumetrico di sbalzi termici, provocati da movimenti. Copertura **15 metri**, con lente speciale a **102 facce** su sei livelli. Controllo "look down" a microprocessore. Frequenza di lavoro 433,92 MHz. Codice radio trasmesso Pegaso, autoappreso dalle centrali. Antimanomissione. Portata radio 100 metri in aria libera. Alimentazione con **batteria al Litio** (fornita) 3 V. 1,5 Ah.. Assorbimento in riposo 6 µA. Contenitore ABS. Dimensioni L60XH110XP50 mm. Peso 80 gr. € **83,00**



ST-DRP Doppia tecnologia (la rilevazione dell'infrarosso è supervisionata dalla microonda) via radio. Copertura **15 metri**, con lente speciale a **102 facce** su sei livelli. Controllo "look down" a microprocessore. Frequenza di lavoro 433,92 MHz. Codice radio trasmesso Pegaso, autoappreso dalle centrali. Antimanomissione. Regolazione portata infrarosso e **sensibilità microonda**. Portata radio 100 metri in aria libera. Alimentazione con due **batteria al Litio** (fornite) 3 V. 1,5 Ah.. Assorbimento in riposo 8 µA. Contenitore ABS. Dimensioni L60XH110XP50 mm. Peso 110 gr. € **125,00**



ST-ITK Infrarosso a **tenda** via radio rivelatore di sbalzi termici, provocati da movimenti. Copertura **12 metri lineari**, con lente speciale **discriminante animali inferiori a 20 Kg.** Controllo a microprocessore. Frequenza di lavoro 433,92 MHz. Codice radio trasmesso Pegaso, autoappreso dalle centrali. Antimanomissione. Portata radio 100 metri in aria libera. Utile per la protezione di porte, finestre, pareti con quadri, lontano da correnti d'aria e calore. Alimentazione **2 batteria al Litio** (fornite) 3 V. 1,5 Ah. Assorbimento in riposo 6 µA. Contenitore ABS. Dimensioni L68XH90XP68 mm. Peso 60 gr. € **65,00**

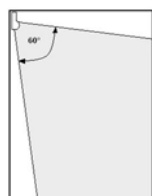

SH-SLR Rilevatore infrarosso passivo a tenda via radio, trasmettitore radio 433,92 Mhz. Codifica di dialogo **UM 86409**. Rilevatore duale a bassissimo rumore, portata 8 metri trasmissione in allarme 1". Led segnalazione allarme. **Buzzer** segnalazione batteria scarica. Alimentazione **batteria al Litio** 3,6 V. Assorbimento stand-by 8 µA. Durata prevista **5 anni**. Protezione anti intrusione per balconi coperti, finestre, lucernari, portici ecc. Contenitore ABS. Dimensioni L28XH95XS35 mm. Peso 100 gr. € **ND**



ST-SMP Rilevatore ottico di fumo radio. con allarme acustico locale, tramite cicalino € **74,00**
 incorporato da 96 dB, con funzioni di attività indipendenti dall'impianto. Controllo a microprocessore. Frequenza di lavoro 433,92 MHz. Codice radio trasmesso Pegaso, autoappreso dalla centrale. Portata radio 100 metri in aria libera. Alimentazione batteria alcalina fornita da 9 V. Contenitore ABS. Dimensioni Ø125XH45 mm. Peso 150 gr.



ST-ARP Rilevatore di presenza acqua via radio. Controllo a microprocessore. € **60,00**
 Frequenza di lavoro 433,92 MHz. Codice radio trasmesso Pegaso, autoappreso dalle centrali. Portata radio 100 metri in aria libera. Sistemato sul pavimento rileva la presenza di acqua, e di tutti i liquidi resistivi come il vino, il latte, bibite acquose e succhi di frutta. Ottimo per la perdita di lavatrice, allagamento da pioggia. Alimentazione batteria alcalina fornita da 9 V. Contenitore ABS. Dimensioni Ø90XH30 mm. Peso 50 gr.



ST-GRP Rilevatore di gas via radio; con allarme acustico locale, tramite cicalino € **67,00**
 incorporato da 85 dB, con funzioni di attività indipendenti dall'impianto. Rileva la presenza dei più comuni gas combustibili: GPL, gas naturale, Metano, Misuratore ottico del livello di gas da 1 a 10. Controllo a microprocessore. Frequenza di lavoro 433,92 MHz. Codice radio trasmesso Pegaso, autoappreso dalle centrali. Portata radio 100 metri in aria libera. Utile per la protezione di cucine, caldaie. Alimentazione diretta 220 V. 50/60 Hz. Contenitore ABS. Dimensioni L68XH120XP68 mm. Peso 135 gr.



SB-TSR Sensore tripla tecnologia da esterno. Incorpora 3 sensori: 2 infrarossi con 8 € **370,00**
 zone sensibili per sensore; e microonda 10.525 GHz. Selezione: AND-OR. Programmazione tramite dipswitch. Regolazione portata. Autocompensazione velocità rivelazione tra 0,2 e 3,5 m/s. Autocompensazione escursione termica. Led multicolore segnalazione lavoro. Immunità RFI/EMI, 3 V/m tra 0,1 a 500 MHz; e Luce fino a 10.000 Lux. Portata da 5 a 15 metri, copertura angolo 90°. Adatto per trasmettitori radio (di qualsiasi marca e tipo), nella fattispecie SB-CMP, dal quale si alimenta, e ne assume le funzioni. Installazione a parete o colonna, altezza da 0,8 a 1,4 mt. Batteria Litio 3,6 V. 2,2 Ah. Assorbimento in riposo 25 µA. Temperatura di lavoro da -10 a +55° C. Contenitore ABS. Grado Protezione IP54. Dimensioni L120XH185X1105XP70 mm. Peso 495 gr.

SB-PTX Kit PONTEX composto da centrale Radio filo UNISAT. 4 Sensori doppia tenda esterni radio, una sirena lampeggiante radio, batterie, il Kit è di facile installazione, smontaggio, trasporto, adatto per ponteggi, qualsiasi allestimenti volante, è € **2.350,00**
 protetto, allarme sonoro e lampeggiante, chiamata telefonica GSM, per richiesta pronto intervento, ascolto ambientale



ST-SRL Sirena lampeggiante radio bidirezionale esterna. Potenza acustica 110 € **235,00**
 bB/mt. Frequenza di lavoro 433,92 MHz. Codice radio trasmesso e ricevuto dalla centrale Pegaso, autoappreso. Portata radio 100 metri in aria libera. Contenitore in policarbonato, con sottopannello in acciaio zincato. Protetta contro l'apertura e lo strappo. Segnalazione stato impianto, batteria scarica e mancanza rete. Suoni differenziati per allarme furto, rapina e incendio. Alimentatore carica batteria 220 V. 50/60 Hz. Batteria 12 V. 1,2 Ah. Contenitore ABS. Dimensioni L210XH260XP95 mm. Peso 1,450 Kg.



ST-SRI Sirena radio bidirezionale interna. Potenza acustica 110 bB/mt. Le rimanenti € **270,00**
 caratteristiche sono identiche alla sirena ST-SRL. Batteria 12 V. 0,7 Ah. Assorbimento 200 mA. Contenitore ABS. Dimensioni L165XH109XP51 mm. Peso 0,650 Kg



SS-FAE Circuito per la distribuzione intelligente, di **alimentazioni sotto fusibile**, ad altri componenti esterni. **Due ingressi** di alimentazione da 12 V. Tre **Uscite protette** da rispettivi **fusibili da 2 A**. La **presenza** di alimentazione è segnalata da **led verde**; la **mancanza** provoca la **caduta del relè** di allarme con scambio. Ogni fusibile se **interrotto si illumina** il corrispondente **led rosso**. Basetta di fissaggio. Dimensioni L66XH53XS15 mm. Peso 59 gr. € **27,00**



SS-OCA Circuito di rilevamento tensione **sia positiva che negativa** rispetto alla sua alimentazione. I **quattro ingressi** rilevano una tensione di transito **tra due circuiti**, la amplificano, ed **eccitano il corrispondente relè**, che rimane eccitato per tutto il tempo che la tensione **transita sugli ingressi**. Utile per commutare quattro **uscite led** di qualsiasi apparato, in **4 uscite a relè con scambi C. NC. NA**. liberi da 1 A a 24 V. Alimentazione 12 Vcc. Basetta di fissaggio in ABS. Dimensioni L88XH65XS15 mm. Peso 49 gr. € **48,00**



SS-TSL Circuito che segnala il **cambiamento di stato**. Jumper di programmazione ingresso: tensione continua o alternata; Contatto NC. o NA. La variazione d'ingresso viene segnalata con **1 impulso per la presenza**, **2 impulsi per l'assenza** di segnale. Alimentazione 12 V. Relè 1 scambio 1 A a 24 V. Utile per comandare un **cicalino** che conferma **impianto inserito e disinserto**. Dimensioni L98XH40XS14 mm. Peso 19 gr. € **19,00**



SS-LBT Circuito per il **controllo della batteria**. Controlla la soglia alta o bassa della batteria in tampone, **sensibilità regolabile** tramite trimmer. Jumper di programmazione per l'intervento del relè. Alimentazione 12 V. Relè 1 scambio 1 A 24 V. Compatibile con **qualsiasi tipo e marca di centrale** di allarme. Dimensioni L62XLHXS14 mm. Peso 19 gr. € **19,00**



SS-TWN Circuito **amplificatore** per **sensori inerziali ST-IN4**, o qualsiasi altro sensore che emette **impulsi veloci** da 3 a 30 millisecondi. **Due linee bilanciate**, con **regolazione separata** della sensibilità. Uscita relè 1 A 220V. Alimentazione 12 V. Analizza ed amplifica segnali veloci **NA**, supporta **massimo 5 sensori**, ad una distanza di 200 metri. Completo di basetta di fissaggio. Dimensioni L70XH55XS14 mm. Peso 25 gr. € **18,00**



SV-MSI Circuito contatore di: **impulsi NC**, impulsi elettrici, controlla la **continuità della linea**. Tramite Jumper si programma: da **1 a 8 impulsi molto brevi**; e l'intervento del relè. Utilità: **analisi dello switchalarm SS-SAL**, nonché di qualsiasi altro sensore, che entro **otto minuti** deve emettere almeno **2 impulsi** per **generare un allarme**. Alimentazione 12 V. Uscita relè 1 scambio 1 A 24 V. Dimensioni L70XH55XS14 mm. Peso 23 gr. € **18,00**



SS-TIM Circuito **temporizzatore universale**. Tempo regolabile tramite trimmer **da 2" A 3 minuti**. Jumper di programmazione: per il **ritardo di eccitazione** e diseccitazione; per l'eccitazione **momentanea o permanente**. Compatibile con **qualsiasi tipo e marca di centrale** di allarme. Alimentazione 12/24 Vcc/ca. Relè 1 scambio 1 A 24 V. Assorbimento 50 mA. Completo di basetta di fissaggio. Dimensioni L66XH61XS19 mm. Peso 40 gr. € **23,00**



SS-UM2 Circuito **contatore, temporizzatore** multiplo universale. Ingressi programmabili: lettura tensioni da 6 a 220 V a dare o mancare; contatti sia NC che NA, **impulsi sia veloci che lenti** regolabili da 1 a 15. **Ritardo all'eccitazione** da 1" a 3,45 minuti. **Ritardo alla caduta** da 1" a 3,45 ore. Programma tramite Jumper. Utilità: analisi dello **switchalarm**, qualsiasi sorgente che emette **impulsi**. Come **temporizzatore** di allarme per ingresso e uscita. Alimentazione 12 V. uscita relè 1 scambio 1 A 24 V. Compatibile con qualsiasi tipo e marca di centrale di allarme. Dimensioni L62XH52XS14 mm. Peso 29 gr. € **37,00**



SS-MIP Circuito con **relè amplificato ad uno scambio**. Trasforma gli impulsi positivi in passo passo (bistabile), un impulso apre, un impulso chiude. ingresso impulsivo 12 V. diretti, o con resistenza da 1,2 KΩ, utile per uscite Led. Protetto contro inversione di polarità. Segnalazione funzioni tramite **led**. Alimentazione 12 Vcc.. Relè **1 scambio 3 A 24 V**. Fissaggio a giorno, tramite i 4 fori. Dimensioni L49XH25XS17 mm. Peso 17 gr. € **20,00**



SS-CLT Circuito di controllo per **manca** di linea telefonica. L'assenza di linea oltre 10" **provoca l'allarme**; l'allarme può essere programmato **momentaneo o permanente**. Alimentazione 12 V. assorbimento 2 mA. Relè 1 scambio 1 A 24 V. Compatibile con **qualsiasi tipo e marca di centrale** di allarme. Dimensioni L64XH52XS14 mm. Peso 25 gr. € **20,00**



SS-PRT Scaricatore di **sovratensioni per linea telefonica**, PSTN con tensione di esercizio fino a 200 V. **Scarica a terra** entro un miliardesimo di secondo, tutte le sovratensioni trasversali e longitudinali, **correnti indotte, parassite, elettrostatiche**. Indispensabile per **strutture isolate**, o di campagna. Dimensioni L135XH85XS15 mm. Peso 26 gr. € **45,00**



SS-RLF Circuito **fotoaccoppiato**. Interfaccia per il **fotoaccoppiamento**, di circuiti dove esistono disturbi e sovratensioni. Protetto contro inversione di polarità. **Led di segnalazione**. Alimentazione 12 V. **Relè 1 scambio 1 A 24 V**. Utile per trasformare un uscita led, in uscita relè, C.NC.NA. ad **alto isolamento**. Dimensioni L48XH36XS15 mm. Peso 18 gr. € **13,50**



SS-RF2 Circuito **fotoaccoppiato**. Interfaccia per il **fotoaccoppiamento** di circuiti dove esistono disturbi e sovratensioni. Protetto contro inversione di polarità. **Led di segnalazione**. Alimentazione 12 Vcc. Relè **2 scambi da 8 A 240 V**. Utile per trasformare un uscita led, in uscita relè, C.NC.NA. ad **alto isolamento**. Dimensioni L65XL28XH19 mm. Peso 28 gr. € **15,00**

SS-R2F Circuito **fotoaccoppiato**. Relè **2 scambi**. Alimentazione 24 Vcc. Dimensioni L48XH36XS15 mm. Peso 28 gr. Le rimanenti caratteristiche **sono come** la SS-RF2. € **16,50**



SS-RL1 Circuito per **O.C. a 12 V**. Relè **uno scambio 1 A 24 V**. Interfaccia per l'accoppiamento di circuiti aventi **uscita open collector**, sia negativa che positiva. Protetto contro inversione di polarità. Segnalazione attività tramite **led**. Utile per applicazioni elettroniche, dove necessita separare i comandi. Dimensioni L40XL36XH14 mm. Peso 18 gr. € **11,00**



SS-RL2 Circuito per **O.C. a 12 V**. Relè **due scambi** da 8 A 240 V. Dimensioni L55-XL26XH19 mm. Peso 23 gr. Le rimanenti caratteristiche **sono identiche** alla SS-RL1. € **12,50**

SS-R2L Circuito per **O.C. a 24 V**. Relè **due scambi** da 8 A 240 V. Dimensioni L55-XL26XH19 mm. Peso 24 gr. Le rimanenti caratteristiche **sono identiche** alla SS-RL1. € **13,00**



SV-RLU Circuito per **2 O.C. da 12 e 24 V**. Due relè **uno scambio 1 A 24 V**. Interfaccia per l'accoppiamento di circuiti aventi **2 uscite** negative **open collector**. Protetto contro inversione di polarità. Segnalazione attività tramite **2 led**. Utile per applicazioni elettroniche, dove necessita separare i comandi. Dimensioni L40XL36XH14 mm. Peso 45 gr. € **18,00**



SS-PWR Dispositivo di **controllo presenza tensione**, controlla la presenza di una tensione compresa tra **12 e 220 V**. Il tempo che intercorre dalla **manca di tensione**, a quando entra in **allarme**, è **regolabile** tramite dipswitch **da 15 secondi a 17 ore**. Alimentazione 12 V. Uscita relè C.NC.NA. Utile per allarme telefonico, dove **la mancanza di rete può provocare danni**, ad esempio magazzini di surgelati, idrovore, controllo di automazioni particolari. Contenitore ABS. Dimensioni L90XH55XS15 mm. Peso 140 gr. € **68,00**



SV-CTT Circuito interfaccia segnalazione **manca e ritorno rete**, anomalia batteria. Tempi **manca rete** programmabile da 10", 20", 30", 60", 2h, 4h, 6h, 8h. **Ritorno rete**; **32 diverse funzioni**, programmabili tramite dipswitch, **relè impulsivo o bistabile**. Ingresso **optoisolato**, led segnalazione funzioni e stato. Protetto contro inversione di polarità. Alimentazione 12 V. **Relè 1 scambio 1 A 24 V**. utile per qualsiasi applicazione elettronica dove necessita un **alto isolamento**. Dimensioni L50XP20XH85 mm. Peso 45 gr. € **62,00**



SV-V12 Riduttore di tensione **da 13,8 Vcc. a 12 Vcc**. Dotato di 2 ingressi da 13,8 Vcc, 2 uscite 12 Vcc, 2 A. **Riduce la tensione** da 13,8 Vcc. a 12 Vcc. non necessita di taratura. Adatto per **alimentare telecamere** munite di infrarosso e tutte le apparecchiature che necessitano di un'alimentazione a 12 Vcc. Dimensioni L48XL36XH15 mm. Peso 14 gr. € **12,50**



SV-RTS Riduttore di tensione stabilizzata 12 Vcc. Led segnalazione in funzione. Ingresso: in corrente continua **da 16 Vdc. a 42 Vdc.**, oppure in corrente alternata **da 17 Vac. a 32 Vac.** 2 Uscite 12 Vdc., ciascuna da 0,7 A, una da 1,4 A, **fusibili** delle uscite **auto-ripristinanti**. Permette di alimentare telecamere 12 Vcc. Possibilità di uscita per carica batterie da 13,8 Vdc. Dimensioni L50XP20XH85 mm. Peso 40 gr. € **39,00**



SB-AW8 Alimentatore universale multiuscita, a basso ripple, ingresso 220 V 50/60 Hz. uscita 3 -6-9-7,5-12 V cc, 1 A. Spina standard per presa elettrica incorporata sul contenitore. Cavo di uscita bicolore, L. 100 Cm, completo di tre Jack universali intercambiabili. Contenitore materiale plastico antiurto. Dimensioni L53XH90XP55 mm. € 20,00



SS-ACB Carica batterie stabilizzato, alimentatore. Ingresso 220 V 50/60 Hz, con fusibile di protezione. Uscita 13,8 Vcc. 0,4 A. Adatto come carica batterie, per batterie ermetiche al Piombo utile come ricambio per centrali di allarme, oppure come supplementare. Inglobato nel contenitore, che è di materiale plastico antiurto. Dimensioni L95XH48XP55 mm. € 40,00

SS-ACT Alimentatore St.ato. Uscita 9 Vcc. 0,4 A. le restanti carat.che come SA-ACB € 40,00

SS-ACV Alimentatore St.ato. Uscita 12 Vcc. 0,4 A. le restanti carat.che come SA-ACB € 40,00



SV-CB1 Carica batterie stabilizzato, alimentatore. Ingresso 220 V. 50/60 Hz, con fusibile di protezione. uscita 13,8 V cc. 1 A. Segnalazione di erogazione corrente tramite led. Fusibile 160 mA ingresso 220 V. Fusibile 5 A uscita. Montato su staffa di alluminio a L. Adatto per batterie ermetiche al Piombo. Utile come ricambio per centrali di allarme e alimentazioni supplementari. Dimensioni L140XH110XP68 mm. Peso 721 gr. € 42,00

SS-CB2 Carica Batterie Stabiliz., Ingresso 220 V. Uscita 13,8 V cc. 1,8 A. Dimensioni L140XP110XH68 mm. Peso 1090 gr. Le restanti caratteristiche sono come SV-CB1 € 52,00



SS-AS1 Carica batterie stabilizzato, alimentatore. Ingresso 220 V. 50/60 Hz, con fusibile di protezione. uscita 27,6 V cc. 1 A. Segnalazione di erogazione corrente tramite led. Fusibile 315 mA ingresso 220 V. Fusibile 5 A uscita. Montato su staffa di alluminio a L. Adatto come carica batterie. 2 da 12 V. Utile come ricambio per centrali antincendio e alimentazioni supplementari. Dimensioni L110XH192XP55 mm. Peso 721 gr. € 71,00

SS-AS2 Carica Batterie Stabiliz., Ingresso 220 V. Uscita 27,6 V cc. 1,8 A. Dimensioni L140XP110XH68 mm. Peso 1090 gr. Le restanti caratteristiche sono come SS-AS1 € 90,00



SS-SWP Alimentatore switching, carica batterie stabilizzato. Ingresso 220 V. 50/60 Hz, con protezione. Uscita 13,8 V. cc. 1,6 A. protetta, con fili polarizzati. Contenitore ABS con forature di rifissaggio. Adatto carica batterie ermetiche al piombo, per alimentazioni supplementari antifurto. Dimensioni L130XP100XH40 mm. Peso 1.090 gr. € 22,00

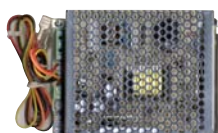

SS-SWT Alimentatore switching, carica batterie stabilizzato. Ingresso 220 V. 50/60 Hz, con fusibile di protezione. Uscita 13,8 V. cc. 3 A. con fusibile di protezione, morsetti e fili. Contenitore metallico e alluminio con forature di raffreddamento. Adatto come carica batterie, per batterie ermetiche al Piombo. Utile come ricambio per centrali di allarme e alimentazioni supplementari. Dimensioni L130XP100XH40 mm. Peso 373 gr. € 48,00

SS-SWC Alimentatore switching. Ingresso 220 V. Uscita 13,8 V. cc. 5 A. Dimensioni L158XP98XH42 mm. Peso 504 gr. Le rimanenti caratteristiche sono come SS-SWT € 60,00



ST-ASS Stazione di alimentazione supplementare. Contiene: carica batterie stabilizzato. Ingresso 220 V. 50/60 Hz. Segnalazione sul pannello tramite led di: presenza rete e di erogazione corrente. Fusibile 160 mA ingresso 220 V. Fusibile di uscita 1,6 A. Uscita 13,8 V cc. 0,7 A. Può contenere batterie ermetiche al piombo da 12 V. fino a 1,9 Ah. Contatto tamper. Installazione a parete. Contenitore in ABS. Utile per alimentazioni separate, mancanza rete. Dimensioni L215XH175XP65 mm. Peso 1,5 Kg. € 60,00



ST-ASD Stazione di alimentazione supplementare. Uscita 13,8 Vcc. 2 A. Dimensioni L230XH285XP85 mm. Peso 1,9 Kg. Le rimanenti caratteristiche sono come SV-ASS € 80,00



SS-SH1 Stazione di alimentazione supplementare. Contiene: carica batterie stabilizzato. Ingresso 220 V. 50/60 Hz. Segnalazione sul pannello tramite led di: presenza rete e di erogazione corrente. Fusibile 160 mA ingresso 220 V. Fusibile di uscita 5 A. Uscita 13,8 V cc. 2 A. Può contenere batterie ermetiche al piombo da 12 V. fino a 17 Ah. Contatto tamper. Installazione a parete. Contenitore metallico verniciato. Utile per alimentazioni separate, energia pulita, mancanza rete. Dimensioni L270XH335XP125 mm. Peso € 100,00

SS-SH2 Stazione di alimentazione, carica batterie stabilizzato. Ingresso 220 V. 50/60 Hz. Uscita 27,6 V cc. 2 A. Le rimanenti caratteristiche sono come SS-SH1 € 120,00



SS-ASR Alimentatore stabilizzato, carica batterie. **Ingresso 220 V.** 50/60 Hz. Tensione di uscita 13,8 Vcc. Corrente di uscita 15 A. Stabilità <0,1 con rete $\pm 10\%$. Ripple <3 mV. Protezione elettronica. Utile come carica batterie per auto e camper. Contenitore acciaio verniciato da tavolo. Dimensioni L220XP330XH125 mm. Peso 6,5 Kg. € **290,00**

SS-ARS Alimentatore stabilizzato, carica batterie. **Ingresso 220 V.** 50/60 Hz, Tensione di uscita 13,8 Vcc. Corrente di uscita 25 A. Dimensioni L220XP330XH125 mm. Peso 6,5 Kg. Le restanti caratteristiche sono identiche allo SS-ASR € **390,00**

SS-RAS Alimentatore stabilizzato, carica batterie. **Ingresso 220 V.** 50/60 Hz, Tensione di uscita 13,8 Vcc. Corrente di uscita 40 A. Dimensioni L220XP330XH125 mm. Peso 11 Kg. Le restanti caratteristiche sono identiche allo SS-ASR € **490,00**



SS-ASD Alimentatore stabilizzato. **Ingresso 220 V.** 50/60 Hz. Tensione di uscita regolabile da 0 a 25 Vcc. 13,8 Vcc. Corrente di uscita 0.1 a 5 A. Stabilità <0,1 con rete $\pm 10\%$. Ripple <3 mV. Protezione elettronica. Amperometro e Voltmetro digitale. Contenitore acciaio verniciato da tavolo. Dimensioni L220XP330XH125 mm. Peso 6,5 Kg. € **295,00**



SS-RTA Riduttore di tensione ingresso da 12 a 16 Vcc. Uscita da 1 a 12 Vcc. stabilizzata. Potenza massima erogata 1,5 A. Uso macchina barca camper alimentare dispositivi a 12 V. Contenitore dissipatore. Dimensioni L60XP110XH25 mm. Peso 150 gr. € **30,00**



SS-DFR Filtro per rete di alimentazione linea 220/230 V. Ingresso rete elettrica 220 V. 50/60 Hz. Collegamento a terra obbligatorio. **Uscita 220 V.** 50/60 Hz. **Filtrata da disturbi e scariche**, generati da assorbimenti anomali. Dimensioni L48XL40XS35 mm. € **30,00**



SK-PLT Protezione per impianti telefonici. Collegamento di terra obbligatorio. Impianto conforme alle direttive CEI 64-8/5. Corrente di lavoro 500 mA. Tensione massima di lavoro 200 V. Tensione statica di intervento 300 V. Corrente di scarica su impulso 8/20 us 10 KA. Tempo di intervento 20 ns. Scaricatori gas rarefatto. Resistori variabili (Variatori), Soppressori. Contenitore autoestinguente ABS modulo DIN 2,5. EN 61.000-6-1. Grado di protezione IP 20. Dimensioni L48XL40XS35 mm. Peso 140 gr. € **102,00**



SK-PLE Protezione da scariche per rete di alimentazione linea 220/230 V. Collegamento di terra obbligatorio. Impianto conforme alle direttive CEI 64-8/5. Corrente di lavoro 16 A. Potenza 4 Kw. Tensione dinamica di intervento 900 V. Tensione statica di intervento 600 V. Corrente di scarica su impulso 8/20 us 10 KA. Tempo di intervento 20 ns. Led segnalazione efficienza. Contenitore autoestinguente ABS modulo DIN 2,5. EN 61.000-6-1. Grado di protezione IP 20. Dimensioni L48XL40XS35 mm. Peso 140 gr. € **80,00**



SS-ST5 Stabilizzatore di tensione 220 V. 50/60 Hz. 500 VA. Taglia tutti i picchi di corrente di ingresso da **170 a 270 V.** In uscita eroga una tensione **stabilizzata di 220 V.** Completo di 1,5 metri di cavo con spina. Interruttore. Fusibile interno da 3,6 A. Uscita con presa da pannello 10 A. Funzioni segnalate da **tre led**, che indicano: **presenza di rete**, **alta** o bassa. Sopprime i **disturbi di rete**, protegge apparati elettronici, amplificatori. Contenitore acciaio verniciato da tavolo. Dimensioni L200XL120XH100 mm. Peso 2 kg. € **98,00**



SS-ST8 Stabilizzatore di tensione 220 V. 50/60 Hz. 800 VA. Fusibile interno da 5 A. Uscita con presa da pannello 10 A. Contenitore acciaio verniciato da tavolo. Dimensioni L120XL255XH130 mm. Peso 3,8 kg. Le rimanenti caratteristiche sono come SS-ST5 € **180,00**

SS-STK Stabilizzatore di tensione 220 V. 50/60 Hz. 1000 VA. Fusibile interno 10 A. Uscita con presa da pannello 10 A. Contenitore acciaio verniciato da tavolo. Dimensioni L120XL255XH140 mm. Peso 4,5 kg. Le rimanenti caratteristiche sono come SS-ST5 € **280,00**

SS-STD Stabilizzatore di tensione 220 V. 50/60 Hz. 2000 VA. Fusibile interno 10 A. Uscita con presa Schuco da 16 A. Contenitore acciaio verniciato da tavolo. Dimensioni L120XP260XH180 mm. Peso 5,5 kg. Le rimanenti caratteristiche sono come SS-ST5 € **450,00**

SS-STT Stabilizzatore di tensione 220 V. 50/60 Hz, 3000 VA. Fusibile interno 2X20 A. Uscita con presa Schuco da 16 A. Protetto dai cortocircuiti tramite magnetotermico automatico interno da 20 A. Contenitore acciaio verniciato da tavolo. Dimensioni L195-XP295XH130 mm. Peso 9,5 kg. Le rimanenti caratteristiche sono come SS-ST5 € **770,00**



SS-STQ Stabilizzatore di tensione 220 V. 50/60 Hz. 16 A. Protetto dai cortocircuiti con magnetotermico esterno da 25 A. Uscita con presa Gevis protetta da 16 A, IP 44. Contenitore acciaio verniciato da tavolo. Uso protezione integrale Impianto da 3,5 KW. Dimensioni L183XP240XH290 mm. Le rimanenti caratteristiche sono come SS-ST5 € **880,00**

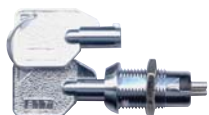

ST-471 Chiave minicilindrica con interruttore ON OFF a due posizioni. Contatti da 3 A. Isolamento 220 Volt. Fornita con due chiavi. Utile per abilitare e disabilitare sirene, computer e qualsiasi altra apparecchiatura. Dimensioni L23XD12 mm. Peso 26 grammi.

€ 13,00



ST-336 Chiave piatta doppio profilo con deviatore a due posizioni. Contatti C.NC.NA da 3 A, isolamento 220 Volt. Fornita con due chiavi a doppio profilo. Utile per abilitare e disabilitare qualsiasi apparecchiatura. Dimensioni L43XD19 mm. Peso 73 grammi.

€ 14,00



ST-473 Chiave cilindrica con deviatore a due posizioni. Contatti C.NC.NA da 3 A isolamento 220 Volt. Fornita con due chiavi cilindriche antimpronta. Utile per abilitare e disabilitare qualsiasi apparecchiatura. Dimensioni L43XD19 mm. Peso 93 grammi.

€ 15,00



ST-CMC Duplicato di tutte le chiavi meccaniche di sicurezza, siano esse: piatte, cilindriche, a doppio profilo, Il duplicato si esegue solo con il campione originale. I numeri scritti sulla chiave indicano i lotti di produzione. Senza riferimento alla codifica.

€ 12,50



SV-K3P Chiave elettronica di prossimità. 1 Inseritore 503 universale. 2 chiavi codice magnetico univoco. Autoapprende 200 chiavi. Avvicinando la chiave all'inseritore; si ottiene l'accensione del led che conferma il riconoscimento e la funzione attivata. Tre uscite negative O.C. 50 mA, per la parzializzazione di zone. Uscita negativa a mancare per chiave falsa. Inibizione uscita positiva ad impianto disattivato. Alimentazione 12 V. Assorbimento in riposo 1 mA. Uscita relé scambio libero 500 mA a 24 V. Compatibile con qualsiasi tipo e marca di centrale di allarme. Dimensioni scheda L80XL58XS16 mm.

€ 75,00



SV-RKM Chiave vergine aggiuntiva. L'elaboratore autoapprende la combinazione casuale ed univoca su quattro miliardi. Contenitore ABS. Dimensioni L30XL36XS6 mm.

€ 9,00

SV-LPL lettore di prossimità per SV-K3P, assemblato su modulo living International

€ 19,00

SV-LPU lettore di prossimità universale supplementare per SV-K3P. Questo lettore può essere assemblato su qualsiasi tappo della serie 503 (prese interruttori), nonché occultato su qualsiasi supporto o contenitore di plastica. Contiene led di segnalazione verde e led rosso. Tre morsetti di collegamento, Dimensioni L35XH24XS19 mm.

€ 15,00

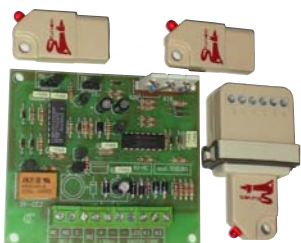

SV-CE2 Chiave elettronica codice resistivo con tre chiavi. Funziona su due codifiche: una meccanica che è riportata sul connettore dei codici, ed una elettronica a doppio controllo resistivo. Ogni codifica meccanica; prevede quarantamila codici resistivi diversi. Il codice resistivo si trova nella chiave. Uscita logica negativa O.C. 50 mA di antisabotaggio, con tempo di penalizzazione da 3 a 40 secondi e si attiva: per manomissione dei fili esterni, o per inserimento di chiave falsa. Alimentazione 12 V. Assorbimento 1 mA. escluso relé. Uscita relé mono o bistabile con scambio 500 mA. Compatibile con qualsiasi tipo e marca di centrale di allarme. su richiesta una chiave può contenere sei codici resistivi per accessi separati. Dimensioni L85XL75XS19 mm. Peso 65 gr.

€ 65,00



SV-INS Inseritore supplementare della serie TICINO-MAGIC per SV-CE2 SV-CE3 SV-CE5. Con sei morsetti dove vanno collegati i quattro fili, della codifica meccanica prestabilita. Contatti dorati su connettore AMP. Dimensioni L23XH40XP40 mm.

€ 35,00

SV-INL Inseritore supplementare della serie TICINO-MAGIC. Contiene led verde e led rosso. Le rimanenti caratteristiche sono identiche alla SV-CE2.

€ 40,00



SS-NK2 Chiave elettronica induttiva alta sicurezza con due chiavi a codice variabile per mezzo di 10 dipswitch, con due pulsanti. Assenza di contatti elettrici. Lettore inglobato su modulo TICINO-MAGIC. Collegamento con 2 soli fili. Due led verde rosso per segnalazione stato impianto. Tempo di penalizzazione per chiave falsa o tentativi di sabotaggio (da tre a 20 secondi) visualizzazione a led, Due relé di lavoro contatti NA 500 mA. Un relé per comando centrale, ed uno per parzializzare una zona o area. Funzionamento impulsivo o permanente. Alimentazione 12 V. assorbimento 8 mA. escluso relé. Compatibile con tutte le centrali d'allarme conosciute. Utile per qualsiasi accesso. Contenitore ABS. Dimensioni dell'elaboratore L111XL80XS30 mm. Peso Kg. 0,125.

€ 150,00

SS-NK4 Chiave elettronica induttiva Quattro pulsanti. 4 led: verde, giallo e due rossi. Uscita 1 relé più 4 per parzializzare. Le rimanenti caratteristiche sono come la SS-NK2.

€ 175,00





SS-IN4 Inseritore **supplementare** in policarbonato su modulo TICINO-MAGIC per chiave SS-NK2, SS-NK4. **Letto** di codici di sicurezza **sistema induttivo** inglobato. Elaborazione dati a **microprocessore**. **Quattro led** per controllo e stato impianto. Collegamento all'elaboratore con **due soli fili** su morsetti polarizzati. Dimensioni L23XH43XP30 mm. € **35,00**



SS-KN2 **Copia chiave** elettronica induttiva alta sicurezza per SS-NK1-NK2. Contenitore policarbonato con **due pulsanti** e sportellino di **accesso per la codifica** personale. Alimentazione ed elaborazione dati per **effetto induttivo**. Dimensioni L63XL32XS11 mm. € **32,00**

SS-KN4 **Copia chiave** elettronica per SS-NK4. con **quattro pulsanti di selezione** per la selezione del relè da attivare. Le rimanenti caratteristiche sono identiche alla SS-NK1 € **35,00**



SA-KBD Chiave elettronica **induttiva** alta sicurezza, con **tre chiavi** in autoapprendimento, **3 miliardi** di combinazioni. Assenza di **contatti elettrici**. **Letto** da **pannello**, adattabile su qualsiasi modulo 503. **Memorizza 30 chiavi**. Collegamento con **5 fili**. **led per segnalazione** stato impianto. uscita tamper transistorizzata. **Uscita per interfaccia stampante**. Alimentazione 12 V. Assorbimento 20 mA. escluso relè. Funzionamento relè **impulsivo e permanente**, scambio da 500 mA. Compatibile con tutte le **centrali d'allarme**, apparati per controllo accessi. Dimensioni elaboratore L137XL84XS34 mm. Peso 51 gr. € **225,00**



SA-IMK Lettore per chiavi SA-KBD su modulo TICINO MAGIC. **Letto** di codici di sicurezza **sistema induttivo** inglobato. Led verde, **rosso** per segnalazione stato impianto. Collegamento su morsetti polarizzati. Dimensioni L23XH43XP30 mm. Peso 70 gr. € **45,00**

SA-IML Lettore da **pannello** per chiavi SA-KBD, adatto per qualsiasi **frutto 503**. Collegamento con **tre fili** su morsetti polarizzati. Dimensioni L23XH43XP30 mm. Peso 9 gr. € **25,00**



SA-CES Chiave **elettronica**, per inseritori SA-KBD. Programmabile in **apprendimento**, tramite **chiave master**. Contenitore ABS. Dimensioni D16XL45XS6 mm. Peso 4 gr. € **22,00**



SL-KBS Chiave a **microprocessore completa di tastiera** modello LIVING INTERNATIONAL. Trasmissione codici in DTMF. L'elaboratore riconosce **due codici personali** a **sei cifre**, ed attiva il **corrispondente relè**. I relè possono essere programmati: in modo **impulsivo da 0 a 99 secondi**, oppure in **modo permanente**. Può **supportare quattro tastiere** ad una distanza massima di **200 metri**. Tempo di penalizzazione da 0 a 99 secondi. Alimentazione 12 V. Assorbimento 10 mA. escluso relè. Tastiera inclusa SL-TKB con **due led: verde e rosso**, la **velocità dei lampeggi determina le funzioni**. Relè C.NC.NA da 1 A a 12 V. Utile per accessi di sicurezza in assenza di chiavi. Ingombro della tastiera tre moduli 503, Dimensioni elaboratore L70XL72XS17 mm. Peso 137 gr. € **170,00**



SL-TKB Tastiera supplementare per chiave SL-KBS modello LIVING INTERNATIONAL. € **85,00**



SS-BKA Tastiera stand-alone con lettore di **tessere** integrato e **Password**. Led indicatore di stato. Registra fino a **1000 utenti**. Relè 2 A a 24 V. Tensione di alimentazione 12/24 Vca. Connessione fili colorati. Utile come comando di elettroserratura apriporta, apricancello. Temperatura di lavoro da -20 a 60°C. Contenitore **antivandalo** in metallo cromato. Grado di protezione IP 65. Dimensioni H135XL58XP26 mm. Peso 500 gr. € **220,00**



SN-MTB Tastiera 10 tasti numerici più 2 di attivazione. Tasti illuminati. Collegamento al decoder SN-DMR con due conduttori. Non superare 30 metri di cavo dal decoder. Usare cavo SM-2S2. Utile apertura cancelli, porte. Grado di protezione IP 54. Contenitore tronco ovalizzato fusione di metallo. Dimensioni H80XL70XS30 mm. Peso 115 gr. € **97,00**

SN-MTD Decoder o lettore, decodifica il codice digitato sulla tastiera SN-MTB, oppure il codice emesso da card SN-CAR, letto ed inviato tramite lettore di prossimità SN-MMB. Può gestire massimo **4 tastiere**. Oppure **1 lettore** per card SN-CAR. Non può gestire contemporaneamente tastiere e lettore card. Memoria di bordo per 255 codici o card. Alimentazione da 12 Vac/dc a 24 Vac/dc. Assorbimento da 30 a 300 mA. Uscite 2 relè contatti 0,5 A a 48 Vac/dc, programmabile impulsivo, mono e bistabile. Ogni relè viene comandato da un codice. Temperatura da -20 a +70°. Contenitore autoestinguente ABS. Grado di protezione IP 30. Dimensioni L98XH42XS25 mm. Peso 65 gr. € **117,00**



SN-MOM Lettore di prossimità per card SN-CAR e chiave SV-RKM. Può leggere 255 codici espandibile a 510. Le rimanenti caratteristiche sono identiche a SN-MTB. € **78,00**

SN-CAR Card (Tessera magnetica) tipo bancomat, lettura codice a sfioramento € **10,00**



SV-MSI vedi pagina 19

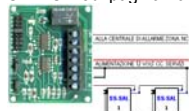

SS-SAL Switchalarm contatto NC. 1 A a 24 V. Il sistema è azionato da un **cordino in nylon** della lunghezza di ± 3 metri. Avvolto e scorrevole su **carrucole in nylon**. Lo scorrere del cordino tramite gamme provoca più aperture del contatto (circa sei per ogni 18 cm. di filo), per **circa 50 mS**. (necessita dell'amplificatore conta impulsi SV-MSI). Adatto per **tapparelle, serrande**, le protegge: dal **taglio**, dallo **strappo** e dal **sollevamento**. Contenitore ABS. Grado protezione IP30. Dimensioni L102XL90XS16 mm. Peso 114 gr.

€ 9,00



SC-SAF Switchalarm completo di contaimpulsi. Il sistema è azionato da un **cordino in nylon** di **3 metri** circa. Avvolto e **scorrevole su carrucole**. Lo scorrere del cordino oltre i 6 cm provoca l'**allarme**. Uscita relé di allarme programmabile attratto oppure in attrazione, C.NC.NA. Alimentazione 12 V. Assorbimento 30 mA. Adatto per **tapparelle e serrande**, le protegge: dal **taglio**, dallo **strappo** e dal **sollevamento**. Grado IP30. Temperatura di lavoro -25° a $+70^\circ$. Dimensioni L100XL100XS40 mm. Peso 220 gr.

€ 60,00



SE-RCB Rotello **rilevatore di rotazione** brevettato. Corrente massima di transito **1 A 250 V**. Il giro della ruota provoca l'**apertura del contatto per 50 mS**. (necessita dell'amplificatore conta impulsi SV-MSI, Pag. 20). Adatto per rilevare il sollevamento di serrande e tapparelle. Installare in modo che lo **snodo** a molla tocchi la serranda. Contenitore in ABS colore **Bianco**, IP 40. Dimensioni base L82XL22XS19 mm. Peso 22 gr.

€ 16,00

SE-RCM Rotello **rilevatore di rotazione** brevettato. Contenitore in ABS colore **Marro**ne grado di protezione IP 40. Le rimanenti caratteristiche sono identiche a SE-RCS

€ 16,00



ST-100 Contatto **magnetico NC miniaturizzato ultrapiatto** in ampolla di vetro sottovuoto. Corrente massima di transito **500 mA a 30 V**. Campo **magnetico 10 mm**. Contenitore in **ABS** forma **rettangolare con fori di fissaggio**. Adatto per controllare l'apertura di infissi (non ferrosi). Dimensioni installato L14XH28XS6 mm. Peso 8 gr. **IMQ**

€ 7,00



ST-105 Contatto **magnetico NC miniaturizzato in ampolla** di vetro sottovuoto. Corrente massima di transito **500 mA a 30 V**. Campo **magnetico 10 mm**. Conforme 1° livello CEI 79-2. Contenitore in **ottone** forma **cilindrica** (a sigaretta). Adatto per controllare infissi (non ferrosi) chiusi. Dimensioni installato L26XD6 testa D8 mm. Peso 7 gr.

€ 6,50

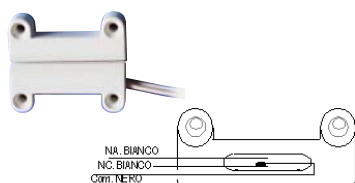

ST-400 Contatto **magnetico NC** in ampolla di vetro sottovuoto. Corrente massima di transito **500 mA a 30 V**. Campo **magnetico 13 mm**. Conforme 1° livello CEI 79-2. Contenitore in **plastica** forma **rettangolare con fori di fissaggio**. Adatto per controllare l'apertura di infissi (non ferrosi). Dimensioni installato L32XH25XS8 mm. Peso 11 gr.

€ 4,50

ST-40S Contatto **magnetico C.NC.NA**. Corrente massima di transito **250 mA a 100 V**. Adatto per porte **interbloccate**. Le rimanenti caratteristiche sono come ST-400

€ 16,00

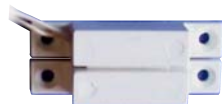

ST-405 Contatto **magnetico NC** in ampolla di vetro sottovuoto. Corrente massima di transito **500 mA a 30 V**. Campo **magnetico 13 mm**. Conforme 1° livello CEI 79-2. Contenitore in materiale **plastico** forma **rettangolare con alette forate**. Adatto per controllare l'apertura di infissi (non ferrosi). Dimensioni installato L46XH23XS8 mm. Peso 12 gr.

€ 4,50

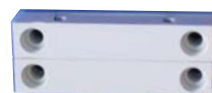

ST-410 Contatto **magnetico NC** in ampolla di vetro sottovuoto. Contenitore in materiale **plastico** forma rettangolare con **fori di fissaggio**. Collegamento tramite **morsetti**. Dimensioni L32XH27XS8 mm. Peso 14 gr. Le rimanenti caratteristiche come ST-405.

€ 5,00



ST-415 Contatto **magnetico NC** in ampolla di vetro sottovuoto. Corrente massima di transito **500 mA a 30 V**. Campo **magnetico 8 mm**. Conforme 1° livello CEI 79-2. Contenitore in **ABS** forma **cilindrica** (a sigaretta). Adatto per controllare l'apertura di infissi (non ferrosi), **installazione a scomparsa**. Dimensioni installato L60XD8 mm. Peso 9 gr.

€ 4,50

ST-41S Contatto **magnetico** a scambio C.NC.NA. Tre fili Contenitore in **plastica** forma **cilindrica** (a sigaretta). Le rimanenti caratteristiche sono come ST-415.

€ 18,00



ST-420 Contatto **magnetico NC** in ampolla di vetro sottovuoto. Corrente massima di transito **500 mA a 30 V**. Campo **magnetico 8 mm**. Conforme 1° livello CEI 79-2. Contenitore in **ottone** forma **cilindrica** (a sigaretta). Adatto per controllare l'apertura di infissi (non ferrosi), **installazione a scomparsa**. Dimensioni installato L58XD8 mm. Peso 14 gr.

€ 5,50



ST-436 Contatto magnetico NC. in ampolla di vetro sottovuoto. Corrente massima di transito **250 mA. a 100 V.** Campo magnetico **13 mm.** Adatto per controllare l'apertura di infissi (non ferrosi). Collegamento con fili. Contenitore in metallo forma rettangolare con alette forate per il fissaggio. Dimensioni installato L46XH23XS16 mm. Peso 114 gr. € **6,00**



ST-450 Contatto magnetico NC. rinforzato in ampolla di vetro sottovuoto. Corrente massima di transito **500 mA. a 30 V.** Campo magnetico **25 mm.** Adatto per controllare l'apertura di basculanti, installazione a pavimento. Contenitore in metallo forma rettangolare con fori di fissaggio. Dimensioni installato L14XH28XS6 mm. Peso 114 gr. € **20,00**



ST-460 Contatto magnetico corazzato NC. in ampolla di vetro sottovuoto. Corrente massima di transito **500 mA. a 30 V.** Campo magnetico **25 mm.** Adatto per controllare l'apertura di porte blindate, infissi materiale ferroso. Contenitore in metallo forma rettangolare con fori di fissaggio. Dimensioni installato L58XH19XS26 mm. Peso 114 gr. € **14,00**



SE-467 Contatto magnetico corazzato NC. in ampolla di vetro sottovuoto. Corrente massima di transito **500 mA. a 30 V.** Campo magnetico **25 mm.** Adatto per controllare l'apertura di porte blindate, infissi ferrosi. Contenitore in metallo forma doppio cilindro. Installazione incasso. Dimensioni installato L38XD24XDST20XDC6 mm. Peso 114 gr. € **14,00**



SE-CPC Contatto magnetico corazzato NC in ampolla di vetro sottovuoto. Corrente massima di transito **500 mA. a 30 V.** Campo magnetico **25 mm.** Adatto per controllare l'apertura di porte blindate, infissi ferrosi. Contenitore in ABS forma doppio cilindro. Installazione incasso. Dimensioni installato L38XD24XDST20XDC6 mm. Peso 114 gr. € **12,00**

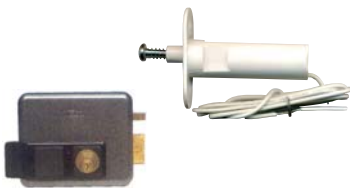

SV-CRP Contatto magnetico a pistone, con corsa regolabile tramite vite Parker da 12 mm. NC. Corrente massima di transito **300 mA. a 100 V.** Sistema brevettato ad alta sicurezza. Protezione contro: l'indietreggiamento del catenaccio o cilindro, azionato dalla serratura, è cronaca che le migliori serrature, le aprono con la chiave falsa. Contenitore in ABS da incasso con linguette di fissaggio. Installazione all'interno del controltaio, delle porte blindate. Dimensioni Ø14XL42XPRF7XV12xAF33 mm. Peso 114 gr. € **14,00**



SG-CMR Contatto NC. a sistema magnetico interno con ruota pressata. Corrente massima di transito **500 mA. a 100 V.** Adatto per controllare l'apertura d'infissi ferrosi, porte blindate, casseforti. Installazione a scomparsa, fissaggio con viti laterali. Contenitore in plastica. Dimensioni installato L66XD24XDST20XDC6 mm. Peso 114 gr. € **13,00**



SC-CSA Contatto magnetico ad alta sicurezza in ampole di vetro sottovuoto. Triplo bilanciamento ampolla magnete. IMQ 1 Liv. Protezione contro: effrazioni, avvicinamento di magneti. Corrente massima di transito **300 mA. a 100 V.** Campo magnetico 14 mm. Su infissi ferrosi 9 mm. Adatto per controllare l'apertura di porte tagliafuoco e blindate, infissi ferrosi, di banche, centri commerciali, gioiellerie. Contenitore in alluminio satinato forma parallelepipedo. Installazione a vista. Dimensioni installato L114XH70XS20 mm. € **90,00**



SS-470 Contatto Switch ad asta, C.NC.NA il sistema è azionato dal movimento di un asta metallica. Adatto per tapparelle, serrande, porte scorrevoli, cancelli, ascensori. Installazione sulla base del cassonetto centro serranda. Contenitore plastico rettangolare. Dimensioni base L55XL57XS32 mm. Dimensioni asta L32XD4 mm. Peso 114 gr. € **12,00**



ST-IN4 Sensore inerziale NC. contatti dorati sottovuoto. Corrente massima di transito **500 mA. a 30 V.** Contenitore in plastica con alette di fissaggio forate. Adatto per controllare lo scasso e le vibrazioni intense di: porte, cancelli, casseforti, pareti, inferriate. Necessita della scheda di analisi SS-TWN. Dimensioni L33XH24XS33 mm. Peso 114 gr. € **12,00**



ST-441 Vibratore autoadesivo contatti dorati NC, su lamelle di bronzo fosforoso. Sensibilità regolabile. Corrente massima **500 mA. a 30 V.** Protetto contro l'apertura. Adatto per proteggere dallo scasso e da colpi ripetitivi: infissi, porte. Necessita della scheda di analisi SS-TWN. Contenitore in plastica. Dimensioni L49XL26XP15 mm. Peso 114 gr. € **8,00**

SWITCH CONTATTI MAGNETICI PER PROTEZIONI PERIMETRALI



ST-475 Pulsante **antirapina** fissaggio a parete o nel tavolo. Contatti C.NC.NA. Terminali provvisti di **morsetti**. **Comando manuale** a pressione. Corrente **1 A. per 250 V**. Adatto per azionare sistemi **antirapina**, **chiamate telefoniche**, **telesoccorsi**. Contenitore materiale plastico. Forma rettangolare. Dimensioni L76XL23XP15 mm. Peso 114 gr.

€ **5,00**



SC-483 Pulsante **antirapina** ripristino a chiave. Quattro terminali provvisti di **morsetti**. **Comando manuale** a pressione. Contatto allarme e tamper NC. Corrente **1 A. per 75 Vcc**. Adatto per azionare sistemi **antirapina**, **chiamate telefoniche**, **telesoccorso**. Contenitore in ABS. Forma rettangolare. Dimensioni L76XL23XP15 mm.

€ **21,00**



ST-PAS Pedana **antirapina** contenitore in ABS. Contatto NA il sistema è azionato da una pedana, se **calpestata** chiude un contatto da **1 A. 250 V**. Il contatto rimane bloccato (chiuso), **si può sbloccare** (riaprire), con la **chiave** in dotazione. Adatto per azionare **chiamate telefoniche**, sistemi bloccaporte. Dimensioni L81XH79XP25 mm. Peso 120 gr.

€ **25,00**



ST-480 Pedana **antirapina** contenitore in metallo. Contatto NA il sistema è azionato da una pedana, se **calpestata** chiude un contatto da **1 A. 250 V**. Il contatto rimane bloccato (chiuso), **si può sbloccare** (riaprire), con la **chiave** in dotazione. Adatto per azionare **chiamate telefoniche**, sistemi bloccaporte. Dimensioni L330XH130XP80 mm.

€ **65,00**

SENSORI: INERZIALI, ROTTURA VETRO, DI LIQUIDI E SISMICI



SS-TWN vedi pagina 19



SV-SIG Sensore **inerziale per inferriate**, grate, cancelletti, strutture metalliche. Rileva vibrazioni provocate dal: trapano, martello pneumatico, arnesi da scasso. Sistema di **rilevazione elettromeccanico** a sfera. Va installato direttamente a contatto del corpo da proteggere. Uscita **contatto NC**. Potenza 3 VA tensione Max 60 VA. Corrente Max 25 mA. Resistenza 30 Ω. Necessita della **scheda di analisi SS-TWN**. Collegamento con 4 fili, 2 NC. Allarme, 2 Tamper. Temperatura da -20° a 72°C. Grado di Protezione IP 65. Contenitore alluminio nero. Dimensioni L56XØ22 mm. Peso 107 gr.

€ **70,00**

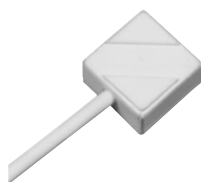

SS-EB5 Sensore **shock piezoelettrico** rileva le vibrazioni e la rottura del vetro. Il piezo sollecitato dalle vibrazioni, **alimenta il circuito elettronico**, che discrimina i segnali e apre il contatto di allarme. Non necessita di tarature. Frequenza di lavoro da 500 a 1000 Hz. Area di rilevazione su **vetro da 1 a 4 metri**, indicato anche per legno, plastica, muro. Uscita contatto di allarme NC. Resistenza 22 Ω. Tempo di allarme da 2" a 30". Cavo da 2 metri circa, con 2 conduttori. Fissaggio biadesivo. IP 68. Temperatura -25 ° C +70°. Contenitore ABS **bianco**. Dimensioni H18XL18XS10 mm. Peso 31 gr.

€ **60,00**



SS-EM5 Sensore **shock piezoelettrico** rileva le vibrazioni e la rottura del vetro. Contenitore ABS **Marrone**. Le rimanenti caratteristiche sono identiche a SS-EB5

€ **60,00**



SD-SPC Sensore **doppia tecnologia** da interno. Rileva **urti violenti** e tentativi di **scasso** su: superfici metalliche, **rottura vetri** sia laminati che temperati fino a 6 mm di spessore, il **contatto magnetico** rileva **aperture di porte e finestre**. **Sensibilità regolabile**, Segnalazione di intervento ed evento tramite **led**. Uscita relè NC. Compatibile con qualsiasi centrale. Alimentazione 12 V. Assorbimento 26 mA. Contenitore ABS. Dimensioni sensore L130XH36XS24 mm. Dimensioni **magnete** L65XH15XS14 mm. Peso 94 gr.

€ **140,00**

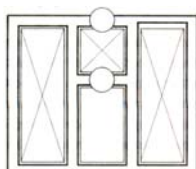

ST-IBC Rivelatore di impatto e magnetico, contro i tentativi di **scasso**. Regolazione **sensibilità** controllo automatico. Led per segnalazione taratura e memoria. Elevata immunità ai disturbi ambientali ed elettrici. Uscite separate di **allarme e manomissione** NC. **Connessione a morsetti**. Particolarmente Indicato per la protezione di porte, infissi, pareti, legno e ferro. Montaggio a giorno, in **qualsiasi posizione**. Alimentazione 12 V. Assorbimento 20 mA. Contenitore ABS. Dimensioni L25XH86XS21 mm. Peso 94 gr.

€ **62,00**



ST-IMC Rivelatore di impatto e magnetico, contro i tentativi di **scasso**. Contenitore ABS **Marrone**. Le rimanenti caratteristiche sono identiche a ST-IBP

€ **62,00**



SS-SUF Sensore di urti violenti, rileva tentativi di scasso. Rivelatore di vibrazioni ed impatto tramite sensore piezoelettrico. Sensibilità regolabile. Segnalazione di intervento ed evento tramite led tricolore escludibile. Uscite separate: allarme, manomissione. Installazione direttamente sul telaio di porte, grate e finestre, all'esterno. Compatibile con qualsiasi centrale di allarme. Contatto NC. Tempo di allarme 2". Tamper e antimanomissione uscite separate. Alimentazione da 9 a 16 V. Assorbimento 17 mA. Contenitore in alluminio pressofuso stagno con pressacavo e guarnizioni. Grado di protezione IP67. Dimensioni (L140 compreso pressacavo) L120XH28XS37 mm. Peso 130 gr.

€ 95,00



SR-RGV Sensore ambientale per la rottura del vetro a doppia tecnologia. Analizza 40,000 volte al secondo, la flessione e la frequenza di frantumazione del vetro. Jumper abilitazione memoria e led. Portata 9 metri quadri. Uscita NC. Alimentazione 12 V. Assorbimento 20 mA. Contenitore in plastica. Dimensioni L71XH49,5XP25 mm.

€ 80,00



SS-WA2 Rivelatore presenza acqua, oppure liquidi conduttivi. 4 punte sensoriali dorate. Sensibilità regolabile tramite trimmer. Uscita relè di allarme, tramite centralina può azionare idrovore, chiamata telefonica. Utile per le perdite di acqua, sotto il lavello, per il bagno, perdita di liquidi conduttivi, come vino e altro. Alimentazione 12 V. Assorbimento 15 mA. Contenitore in ABS. Dimensioni L70XH100XP29 mm. Peso 10 gr.

€ 60,00



SS-RAU Sonda antiallagamento. Uscita di Allarme O.C. a positivo, potenza 20 mA. Tramite SS-TIM, o centrali, con opportuni relè di potenza, può azionare: chiamata telefonica, idrovore ecc. Utile per controllo dei tombini di scarico, controllo del livello di fognature, controllo livello bottini e cisterne di liquidi in genere, purché conduttivi come Vino, succhi di frutta vari, bibite. Collegamento tramite 1,5 metri di cavo a tre fili colorati. Alimentazione 12 V. Assorbimento 10 mA. Contenitore ermetico in plastica. Grado di Protezione IP 68. Dimensioni del sensore H50XL25XS26 mm. Antenne Ø1,5X84 mm.

€ 230,00



SM-SEC Rilevatore di gas narcotico. Rileva etere, gas etilico, copertura 70 m² soglia sensibile 3%. Contiene un cicalino locale da 85 Db, un led indica la funzione, contatto relè NA per allarme. Risponde alle norme rilevazione gas UNIEN 50194. Altezza interruttori luce. Alimentazione da 11 a 14 Vcc. Assorbimento riposo 40 mA. Assorbimento in allarme 150 mA. Temperatura di esercizio da 0° a 40°. Contenitore un modulo 503. Grado di Protezione IP 44. Dimensioni del sensore H45XL45XS25 mm. Peso 25 gr.

€ 135,00



SE-MSM Microfono selettivo. Rileva lo scasso di superfici e strutture metalliche, muri di cemento armato, casse continue bancomat. Rivela lo scasso e i colpi violenti, provocati con qualsiasi attrezzo conosciuto: martello pneumatico, lancia termica, testa di ariete. Area di copertura 50 m², 4 metri di raggio. Regolazione della sensibilità separata di perforazione e di esplosione. Autotest ciclico, su entrambi i canali. Immune ai disturbi ambientali. Uscita relè. Alimentazione 12 V. Assorbimento 3 mA. Contenitore metallico IP54 con tamper. Dimensioni L89XH89XP22 mm. **IMQ**

€ 395,00



SE-MSC Microfono selettivo. Rileva lo scasso di casseforti e strutture metalliche, casse continue bancomat. Stesse funzioni del SE-MSM, dispone inoltre di un dispositivo copritoppa che protegge la serratura su una delle tre posizioni, coperta, scoperta, intermedia. Area di copertura 50 m², 4 metri di raggio. Regolazione della sensibilità separata di perforazione e di esplosione. Autotest ciclico, su entrambi i canali. Immune ai disturbi ambientali. Uscita relè. Alimentazione 12 V. Assorbimento 3 mA. Contenitore metallico IP54 con tamper. Dimensioni L89XH89XP22 mm. **IMQ**

€ 600,00



SE-SPA Piastra di adattamento e fissaggio, nella struttura da proteggere al sensore. Adatta per il microfono SE-MSM e per il microfono SE-MSC. Struttura metallica forata e filettata completa di viti e accessori. Dimensioni L89XH89XP22 mm.

€ 50,00



SE-PIT Perturbatore interno. Adatto per testare la funzionalità in modo operativo del Microfono SE-MSM e del Microfono SE-MSC. Struttura metallica con elettronica affogata. Cavi di collegamento polarizzati. Dimensioni L89XH89XP22 mm.

€ 70,00

RIVELATORI VOLUMETRICI INFRAROSSO E DOPPIA TECNOLOGIA

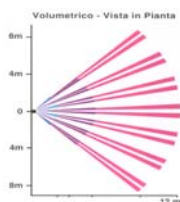

SV-ILT Infrarosso passivo **grandangolo** rivelatore volumetrico di sbalzi termici, provocati da **movimenti**. Portata **15 metri**. Sensibilità regolabile tramite jumper: alta, bassa. Segnalazioni delle funzioni tramite **led**, escludibile dal jumper. Uscita relè NC. Tamper NC. L'immunità ai disturbi ed alle radiofrequenze, lo rendono particolarmente adatto alle protezioni di **stanze chiuse**, esenti da **correnti d'aria**. Alimentazione 12 V. Assorbimento 15 mA. Contenitore in plastica. Dimensioni H120XL60XP40 mm. Peso 150 gr.

€ 20,00

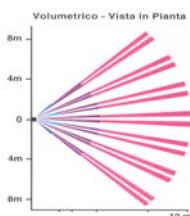

SG-IDT Doppia tecnologia (**Microonda ed infrarosso**), rivelatore volumetrico di movimento. Portata regolabile da 3 a 15 mt. Segnalazioni con tre **led**, giallo, **rosso**, **verde**. Jumper **funzioni AND OR**, **led** attivati e disattivati. Uscita relè NC. tamper NC. **Inibizione con comando positivo**. La sua affidabilità lo rende indispensabile e sicuro per protezioni industriali, banche, oreficerie, farmacie, chiese, corridoi, saloni, ed in **ambienti con correnti d'aria**, oggetti sospesi, pareti mobili, specchi. Alimentazione 12 V. Assorbimento 24 mA. Contenitore in plastica. Dimensioni H120XL60XP40 mm. Peso 180 gr.

€ ND,00

SV-IDM Doppia tecnologia (**Microonda ed infrarosso**) con memoria. **Autotest** ambientale. **Antiaccecamiento**, segnala ed esclude il sensore guasto. Memoria **avvenuto allarme**, settabile dalla centrale al successivo inserimento. Utile per individuare il luogo di allarme. Assorbimento 38 mA. le rimanenti caratteristiche sono identiche alla SG-IDT

€ 45,00



SR-KDA Doppia tecnologia (**Microonda ed infrarosso**), rivelatore volumetrico di movimento. Tecnologia a **microprocessore**, discriminante la **presenza di animali** fino a **45 Kg**. Circuito a **compensazione di calore** brevettato (US p. 5,629,676). Portata **regolabile da 0 a 15 mt**. Segnalazioni con tre **led**, giallo, **rosso**, **verde**. Jumper selezione **led** attivati e disattivati. Uscita relè NC. tamper NC. Memoria opzionale con reset. L'alta affidabilità e la discriminazione di **animali di piccola taglia**. Alimentazione 12 V. Assorbimento 44 mA. Contenitore in plastica. Dimensioni H128XL64XS50 mm. Peso 125 gr.

€ 135,00



SD-SWI Doppia tecnologia (microonda **microstrip impulsata**, infrarosso a **doppio elemento**). Antimask, autotest. Portata **regolabile da 4 a 15 metri**. Due livelli di sensibilità selezionabili. Dipswitch, di attivazione e disattivazione: Mask, Blind, Led, Set. **Resistenze di bilanciamento** selezionabili, i valori sono conformi alle centrali standard. Microonda da 8 dbm 10,525 GHz. Immunità RFI 0,1/500MHz 3 V/m. Tempo di **allarme 3"**. Relè NC 100 mA. Alimentazione 12 V. Assorbimento in **standby 20 mA**, in allarme 44 mA. Contenitore in plastica. Completa di snodo. Dimensioni H108XL64XS46 mm. Peso 120 gr.

€ 85,00

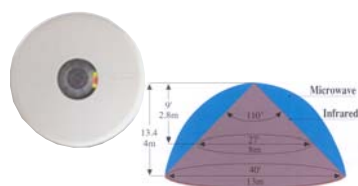

ST-IRZ Infrarosso passivo da **soffitto a 360°** rivelatore volumetrico di movimento. Lente di fresnel 24 fasci. Installato a 6,8 metri H. Copertura **Ø 20 metri**. Selezione impulsi 1-2-3 tramite jumper. **Led** rosso segnalazioni funzioni. Uscita allarme NC. Uscita Tamper NC. Particolarmente adatto per **protezioni circolari di saloni**, di stanze chiuse, e di ambienti esenti da correnti d'aria. Contenitore tronco circolare in plastica ABS. Alimentazione 12 V. Assorbimento 12 mA. Dimensioni 90x26 mm. Peso 70 gr.

€ 28,00

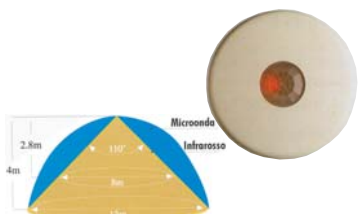

SR-LPR Doppia tecnologia da **soffitto a 360°** (**Microonda ed infrarosso**), rivelatore volumetrico di movimento. Tecnologia a **microprocessore**, portata **microonda regolabile**. Memoria opzionale con reset. Segnalazioni con tre **led**, giallo, **rosso**, **verde**. Jumper selezione **led** attivati e disattivati. Controllo della temperatura a **microcontrollore**. Uscita relè NC. Tamper NC. Indispensabile per proteggere **ambienti disturbati** da insetti e da **correnti d'aria**; oppure quando le pareti risultano occupate. Alimentazione 12 V. Assorbimento 25 mA. Contenitore in plastica. Dimensioni D135XS27 mm. Peso 120 gr.

€ 150,00

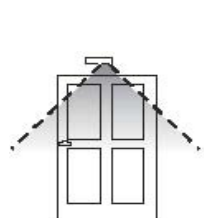

SE-ITD Sensore **Infrarosso a tenda** doppi elemento P.I.R. Controllato da microprocessore. Regolazione della portata su **4 posizioni**. Portata da **4 a 7 metri**, angolo di apertura 18° X 80°. Gestione del **contatto magnetico**, sensibilità magnetica da 10 mm. utile per controllare l'apertura di un infisso (porta o finestra). Installazione a parete indicato sui vani di **porte o finestre**. Protezione alle manomissioni. Immunità RFI 30V/m (da 1 a 5000 Mhz). Alimentazione 12 Vcc. Assorbimento 12 mA. Temperatura di funzionamento da - 25° a + 55° c. Dimensioni L158XH22XP31 mm. Peso 85 gr.

€ 125,00

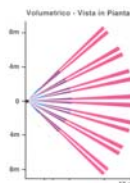
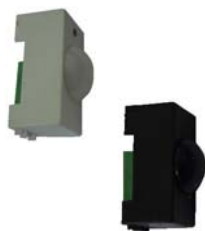

SV-MIL Infrarosso passivo **grandangolo** rivelatore volumetrico di sbalzi termici, provocati da **movimenti**, montato su modulo Living scuro, o **SV-IMB** bianco. Portata **6 metri**, 110°, su 9 fasci. Doppio **sensore** filtrato. Led Segnalazioni funzioni. Uscita relè NC. Indispensabile per proteggere appartamenti e ambienti di **alto stile**. Contenitore ABS. Alimentazione 12 V. Assorbimento 13 mA. Dimensioni P45XH25XS40 mm. Peso 30 gr.

€ **30,00**

SV-MIU Infrarosso passivo **grandangolo** universale. Questo infrarosso; si può inserire in qualsiasi modulo 503 un posto. Le rimanenti caratteristiche sono identiche a SV-MIL

€ **ND,00**



SM-MIR Infrarosso passivo **grandangolo** rivelatore volumetrico. Autotest microprocessore all'accensione in 60". Portata **regolabile da 0,50 a 10 metri**. Angolo di copertura: orizzontale 110°, su 9 fasci, verticale 70° su 3 livelli. Segnalazioni funzioni tramite **led**. Funzione stand-by. Uscita relè NC. Memoria di allarme. Indispensabile per proteggere appartamenti e ambienti di **alto stile**. Alimentazione 12 Vcc. Assorbimento 14 mA. Contenitore ABS. Grado protezione IP 54. Dimensioni P45XL45XS25 mm. Peso 30 gr.

€ **80,00**



SM-MIG A richiesta sui **seguenti moduli**: ABB Chiara. ABB elos scuro. Ave blanc, noir. Axolute scuro o chiaro, argento. Lengrand cross chiaro. Gewiss System scuro o chiaro, playbus scuro. Chorus argento. Intenational scuro, light, living, magic, matix. Light tech argento. Vela scuro o chiaro. Idea scuro o chiaro. Eikon scuro o chiaro. Eikon argento. Plana chiaro o silver. le rimanenti caratteristiche sono come SM-MIR

€ **110,00**

SM-MIT Infrarosso passivo con lente a **tenda**, rivelatore di **movimento** nel settore protetto. adatto per **finestre e corridoi**. Le rimanenti caratteristiche sono come SM-MIR

€ **85,00**

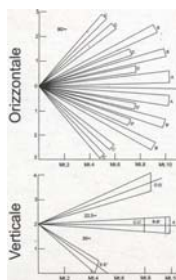

SM-MDX Doppia tecnologia (**Microonda** 10.525 Ghz. **ed infrarosso**) da incasso. Portata **8 metri**. Apertura: orizzontale 120°, verticale 90°. Microprocessore, **modalità AND**. Antiacceamento 5 cm. Protezione **antistrisciamento** 180°. Led segnalazione attività, memoria di allarme. Uscita relè NC. Installazione a parete, **altezza max dal pavimento 1,2 metri**. Alimentazione 12 Vcc. Assorbimento 15 mA. Temperatura da -10 a 50°. Contenitore ABS. Protezione IP 54. Dimensioni L25XH45XS45 mm. Peso 38 gr.

€ **135,00**



SM-MDG A richiesta sui **seguenti moduli**: ABB Chiara. ABB elos scuro. Ave blanc, noir. Axolute scuro o chiaro, argento. Lengrand cross chiaro. Gewiss System scuro o chiaro, playbus scuro. Chorus argento. Intenational scuro, light, living, magic, matix. Light tech argento. Vela scuro o chiaro. Idea scuro o chiaro. Eikon scuro o chiaro. Eikon argento. Plana chiaro o silver. Le rimanenti caratteristiche sono come SM-MDX

€ **170,00**

SM-MDP Doppia tecnologia (**Microonda** 10.525 Ghz. **ed infrarosso**) da incasso. Installazione dal **pavimento 2,2 metri**. Le rimanenti caratteristiche sono come SM-MDX

€ **140,00**

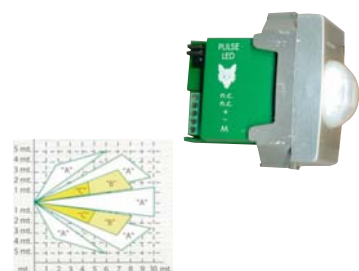

SJ-WSM Infrarosso passivo **grandangolo** rivelatore volumetrico di sbalzi termici, provocati da **movimenti**, montato su un modulo MAGIC BTICINO 503. Portata **10 metri 140°**. **Sensibilità regolabile** tramite jumper: alta, bassa. **Segnalazioni funzioni** tramite **led**, escludibile dal jumper. Uscita stato solido NC. A richiesta può essere montato sui seguenti moduli: **SJ-WAB** AVE BLANC. **SJ-WAN** AVE NOIR. **SJ-WGN** SYSTEM GEWISS NERO. **SJ-WGP** PLAYBUS GEWISS. **SJ-WGB** SYSTEM GEWISS BIANCA. **SJ-WLB** LIGHT BTICINO. **SJ-WIT** TECH. **SJ-WSL** LIVING INTERNATIONAL. **SJ-WBL** BTICINO LIVING. **SJ-WIB** IDEA BIANCA. **SJ-WIN** IDEA NERA. Alimentazione 12 V. Assorbimento 9 mA. Contenitore in plastica. Dimensioni P44XL31XS18 mm. Profondità con lente 52 mm. Peso 38 gr.

€ **90,00**



ST-AIM Rilevatore **infrarosso accendiluci**. Crepuscolare luminosità regolabile giorno/notte. Portata **7 metri**. Lampada accesa tempo regolabile da 8" a 3,30'. Carico **max 1 KW**. Angolo di rilevamento 120°. **Led** segnalazione movimento. Tempo di stabilizzazione 30". Alimentazione 220 V. 50/60 Hz. Assorbimento 1 W. Temperatura di lavoro da -10° a 40°C. Contenitore ABS IP 40. Dimensioni L48,6XH22XS51,6 mm. Peso 75 gr.

€ **65,00**



ST-LUX Rilevatore **infrarosso accendiluci** automatico. Crepuscolare luminosità regolabile giorno/notte. Portata **10 metri**. Lampada accesa tempo **regolabile da 8" a 3,30'**. Carico **max 600 W**. Alimentazione 220 V. Assorbimento 20 mA. Temperatura di lavoro da 0° a 40°C. Contenitore ABS IP 40. Dimensioni L25XH45XS45 mm. Peso 75 gr.

€ **90,00**

ST-LUG A richiesta si può avere montato sui seguenti moduli: ABB Chiara. ABB elos scuro. Ave blanc, noir. Axolute scuro o chiaro, argento. Lengrand cross chiaro. Gewiss System scuro o chiaro, playbus scuro. Chorus argento. Intenational scuro, light, living, magic, matix. Light tech argento. Vela scuro o chiaro. Idea scuro o chiaro. Eikon scuro o chiaro. Eikon argento. Plana chiaro o silver.

€ **120,00**

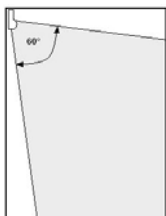

SH-SLI Rilevatore **infrarosso passivo a tenda**, Rilevatore duale a bassissimo rumore, portata **8 metri** trasmissione in allarme 1". Led segnalazione allarme. La stabilità dell'elaboratore lo rende **immune a correnti d'aria**, adatto per un utilizzo **esterno protetto**, da evitare però qualsiasi esposizione diretta agli agenti atmosferici pioggia, raggi solari diretti. Quindi come protezione antintrusione per balconi coperti, finestre, lucernari, porticati. Il sensore rileva **movimenti trasversali**. Relè NC. Tamper. Alimentazione 12 V. Assorbimento 15 mA. Contenitore ABS. Dimensioni L28XH95XS35 mm. Peso 100 gr.

€ 30,00

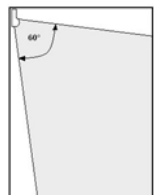

SV-DTF Doppia tecnologia da interno ed esterno a tenda. Portata: 12 metri Interno, **8 metri esterno**. Doppio sensore piroelettrico, che generano unico fascio infrarosso. Microonda con guida a tenda. I **due sensori** sono sincronizzati su un **apertura di 7,5°**. Regolazione della sensibilità per ogni singolo sensore. Allarme, antimascheramento e tamper uscite **separate a relè**. Funzioni: infrarosso, microonda, allarme, segnalate da singoli led disattivabili. Adatta per la protezione degli infissi tra **persiana e finestra**, balconi protetti da sottotetti, evitare l'installazione con il sole diretto frontale, antimeridiano e pomeridiano. Installazione a parete altezza 2,10 metri dal pavimento. Contenitore ABS. Protezione IP 54. Dimensioni H115XL45XP40 mm. Peso con batteria 90 gr.

€ 80,00

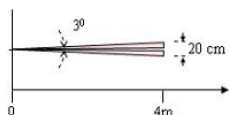

SM-CDT Doppia tecnologia (**Microonda ed infrarosso**), a tenda da esterno. rilevatore volumetrico di movimento. Portata regolabile 12 mt. Regolazione separata dei sensori. Antimascheramento. Selezione **AND-OR** (1 sensore, oppure 2 Sensori). Segnalazione dei singoli eventi a led. Compensazione della temperatura, da - 37° a + 70°. Discrimina i **disturbi ambientali**. Uscita allarme NC, tamper NC. Comando di **Inibizione** memoria. La sua affidabilità lo rende indispensabile e sicuro per protezioni industriali, corridoi, saloni, ed in ambienti con **correnti d'aria**, pareti mobili, specchi. Installazione a parete, oppure a 90° tramite la staffa di fissaggio in dotazione. Alimentazione 12 V. Assorbimento 20 mA. Contenitore ABS. Dimensioni H104XL35XP35 mm. Peso 98 gr.

€ 140,00



SE-TWI Sensore **infrarosso da esterno** a tripla tecnologia, microonda 10.525 GHz e doppio sensore infrarosso. Regolazione **portata microonda da 5 a 15 metri**. Regolazione meccanica inclinazione sensore infrarosso inferiore su 3 posizioni A-B-C. Copertura 15 metri, angolo 90°. **Otto zone** di rilevazione per sensore. Tecnologia Digital Signal Processing. Tre led segnalazione. Programmazione sia in AND sia in OR, in OR. Luce immune fino a 10000 Lux. Installazione **esterno a parete** altezza da 0,8 a 1,4 metri, consigliato: **1 metro**. Contatto allarme NC 100 mA. Alimentazione 12 V. Assorbimento: in riposo 1,5 mA, in allarme 12 mA. Contenitore ABS. Protezione IP 54. Dimensioni H270XL80XP87 mm. Peso Kg. 0,160.

€ 140,00

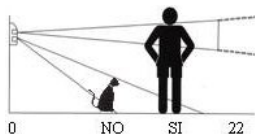

SH-DTE Sensore **infrarosso da esterno** con **doppio rilevatore**, su un quadruplo elemento a specchio, con brandeggio singolo 180° in orizzontale e 15° in verticale. Portata **22 metri in esterno**. Apertura massima dei **fasci a 18 metri**, è di **1 metro di base e di 1,2 metri di altezza**. Programmazione sia in AND sia in OR, in OR. Installato all'interno si può programmare in OR cioè a fasci singoli, installato all'esterno deve essere programmato in AND cioè a **doppio fascio**. Alimentazione 12 V. Assorbimento 35 mA. Contenitore in plastica ABS a tenuta stagna IP 65, snodo per Installazione a parete. Dimensioni H270XL80XP87 mm. Peso Kg. 0,160.

€ 295,00

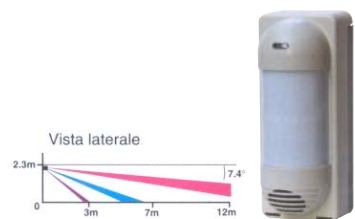

SV-VX4 Rivelatore infrarosso passivo **grandangolo da esterno**. Tecnologia a **microprocessore**. Portata regolabile fino a **13 metri**, angolo di copertura 90°. Altezza di fissaggio sensore 1,2 metri. Sette zone sensibili. Segnalazione tramite **led** escludibile. Selezione **giorno notte**. Uscita relè. Tamper NC. Analizza e **discrimina disturbi** ambientali e animali da cortile. Particolarmente efficiente per proteggere: giardini, balconi, terrazze, passaggi. Alimentazione 12 V. Assorbimento 25 mA. Contenitore in plastica. Grado di protezione IP 54. Dimensioni H198XL80XP82 mm. Peso Kg. 0,550.

€ 175,00

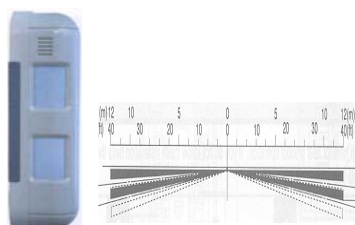

SV-BX8 Rivelatore doppio infrarosso passivo a doppia **tenda da esterno**. Tecnologia a **microprocessore**. Portata regolabile fino a **24 metri**, **12 metri per ciascuno lato**, ogni lato **2 sensori**. Altezza max fissaggio sensore 1,2 metri. Segnalazione tramite **led** escludibile. Uscita relè. Tamper NC. Analizza e **discrimina disturbi** ambientali e **animali da cortile**. Particolarmente efficiente per proteggere: giardini, balconi, terrazze, passaggi, pareti, **ponteggi edili**. Alimentazione 12 V. Assorbimento 38 mA. Contenitore in plastica. Grado di protezione IP 55. Dimensioni H233XL55XP69 mm. Peso Kg. 0,400.

€ 180,00



SD-BMT Barriera **multipla ad infrarossi attivi**. Protezioni lineari, **esterno 15 metri**, **interno 30 metri**. Rilevazione a **tre doppi raggi** AND/OR, segnale impulsivo codificato. Sincronismo filare. Controllo a **microprocessore**. Allineamento tramite **led**. Buzzer per walk test. Uscita relè NC. Tamper alle estremità su ogni colonna. Orientamento meccanico regolabile a 180°. Installazione tra la finestra, la persiana o tapparella. Alimentazione 12 V. Assorbimento **95 mA**. Temperatura lavoro da -25° a +55°. Contenitore base alluminio, cover policarbonato. **IP 44**. Dimensioni **L25XP30XH560** mm. € **150,00**

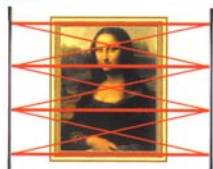

SD-BMQ Barriera **multipla ad infrarossi attivi**. Rilevazione **4 doppi raggi** AND/OR. € **160,00**
Dimensioni **L25XP30XH760** mm. Le rimanenti caratteristiche sono come SD-BLC

SD-BMS Barriera **multipla ad infrarossi attivi**. Rilevazione **6 doppi raggi** AND/OR. € **190,00**
Dimensioni **L25XP30XH1120** mm. Le rimanenti caratteristiche sono come SD-BLC

SD-BMO Barriera **multipla ad infrarossi attivi**. Rilevazione **8 doppi raggi** AND/OR. € **225,00**
Dimensioni **L25XP30XH1520** mm. Le rimanenti caratteristiche sono come SD-BLC

SD-BMD Barriera **multipla ad infrarossi attivi**. Rilevazione **10 doppi raggi** AND/OR. € **320,00**
Dimensioni **L25XP30XH2000** mm. Le rimanenti caratteristiche sono come SD-BLC

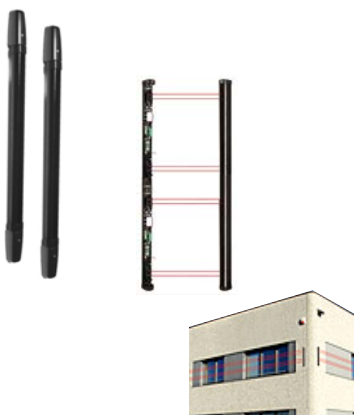

SD-BTC Barriera **multipla ad infrarossi attivi**. Protezioni lineari, **esterno 50 metri**, **interno 130 metri**. Rilevazione a **tre doppi raggi** AND/OR, segnale impulsivo codificato. Sincronismo filare. Controllo a **microprocessore**. Allineamento tramite **led**. Buzzer per walk test. Uscita relè C.NC.NO. Tamper antiapertura C.NC.NO. Orientamento meccanico regolabile a 180°. Installazione a parete protezione muri di cinta. Alimentazione 12 V. Assorbimento **100 mA**. Temperatura lavoro da -25° a +55°. Contenitore base alluminio, cover policarbonato. **IP 54**. Dimensioni **L45XP57XH560** mm. € **460,00**

SD-BTU Barriera **multipla ad infrarossi attivi**. Rilevazione **6 doppi raggi** AND/OR. € **570,00**
Dimensioni **L45XP57XH1120** mm. Le rimanenti caratteristiche sono come SD-BTC

SD-BTM Barriera **multipla ad infrarossi attivi**. Rilevazione **8 doppi raggi** AND/OR. € **740,00**
Dimensioni **L45XP57XH1520** mm. Le rimanenti caratteristiche sono come SD-BTC

SD-BTD Barriera **multipla ad infrarossi attivi**. Rilevazione **10 doppi raggi** AND/OR. € **920,00**
Dimensioni **L45XP57XH2000** mm. Le rimanenti caratteristiche sono come SD-BTC



SD-BET Barriera **doppio infrarosso** attivo sincronizzato allarme in AND. Portata **Interno 5/60 metri**, **Esterno 5/30 metri**. Mirino di allineamento con **Led**. Test segnale. Buzzer per walk test. Selezione di 8 frequenze, per l'installazione di 32 coppie stesso bus. Sensibilità regolabile da 50 a 700 mS. Guadagno automatico. Uscita relè NC. Tamper ricevente NC. Temperatura lavoro da -25° a +55°. Alimentazione 12 V. Assorbimento 100 mA. Contenitore policarbonato **antigelo** IP54. Dimensioni **L73XH205XP80** mm. € **125,00**

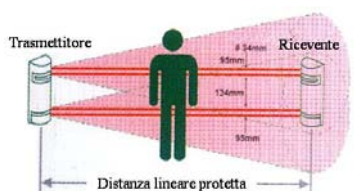

SD-BES Barriera **doppio infrarosso**. Portata **Interno 30/120 metri**, **Esterno 30/60 metri**. Assorbimento **120 mA**. Le rimanenti caratteristiche sono come SD-BET. € **150,00**

SD-BEC Barriera **doppio infrarosso**. Portata **Interno 60/200 metri**, **Esterno 60/100 metri**. Assorbimento **150 mA**. Le rimanenti caratteristiche sono come SD-BET. € **160,00**

SD-BCE Barriera **triplo infrarosso** attivo sincronizzato allarme in AND. Portata **Interno 100/750 metri**, **Esterno 100/250 metri**. Assorbimento **180 mA**. Dimensioni **L95XH270-XP100** mm. Le rimanenti caratteristiche sono come SD-BET. € **495,00**

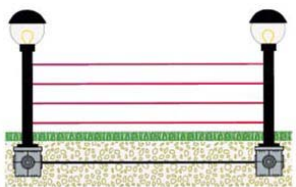

SO-PAR Barriera **sei infrarossi attivi** singolarmente orientabili, mimetizzati in lampione. Kit palo 3 TX con RX, **orientabili a 360°**, rilevazione AND-OR. Termostato compensazione temperatura. Grado di protezione IP 54. Portata nominale **120 metri**. Relè allarme NC. Protezione **perimetrali esterne**. Completo di Sfera lampione Ø 30 mm. Pozzetto dimensioni 290x300 mm. Protezione IP54. Temperatura lavoro da -25° a +65°. Alimentazione 12 V. Assorbimento 250 mA. Dimensioni Ø80XH2000 mm. € **1.185,00**

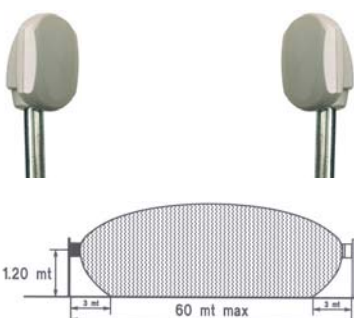

SA-BM6 Barriera a microonde da **esterno**, portata **60 metri**. Sensibilità regolabile. Frequenza 10,525 GHz. 5 canali per installazioni incrociate. Sincronismo filare. Led segnalazione eventi. **Immune alle intemperie**, piccoli animali. La figura accanto rappresenta la protezione ottenibile tra il TX e RX. Antimanomissione NC. Relè allarme NC. Temperatura lavoro da -25° a +55°. Alimentazione 12 V. Assorbimento coppia 150 mA. Contenitori in plastica IP 65. Dimensioni **L150XH195XP105** mm. Peso 520 gr. € **880,00**

SA-BMC Barriera a microonde da **esterno**, portata **120 metri**. Le rimanenti caratteristiche sono le stesse della SA-BM6. Dimensioni **L225XH225XP136** mm. Peso 600 gr. € **1.540,00**

SA-BMD Barriera a microonde da **esterno**, portata **200 metri**. Le rimanenti caratteristiche sono le stesse della SA-BM6. Dimensioni **L225XH225XP136** mm. Peso 600 gr. € **2.960,00**



SR-REM Ronzatore piezoelettrico (**Cicalino**). Alimentazione 12 V. Assorbimento 35 mA. 80 Db 1 Metro. Freq. 3400 Hz. Utile per segnalare il tempo di **uscita** e il tempo d'**ingresso**. Contenitore plastico con alette di fissaggio. Dimensioni L22XL16XH16 mm. € **5,00**



SA-MSP Micro **sirena piezoelettrica** bitonale con staffa di fissaggio in acciaio. Pressione acustica 105 dB. Frequenza da 1500 a 4000 Hz. Utile per interno apparecchiature come allarme, **antifurto da interno**, su **macchine operatrici**. Alimentazione 12 Vcc. Assorbimento 200 mA. Contenitore Abs **Stagno**, non da immersione, con di 15 Cm. di filo polarizzato per il collegamento. Dimensioni L58XH40XP45 mm. Peso 48 gr. € **10,00**



ST-TLM Sirena bitonale con **diffusore esponenziale magnetodinamico alta resa**. Pressione acustica **130 dB**. **Potenza 40 W**. Utile come sirena di soccorso, per **allarme esterno**. Installazione dentro **cassonetti di tapparelle**, in altri luoghi protetti, **in auto** fissaggio tramite la **staffa orientabile**. Alimentazione 12 V. Assorbimento 1,5 A. Contenitore in plastica ABS. Dimensioni di ingombro L105XH80XP90 mm. Peso 0,700 Kg. € **25,00**



SS-SPI Sirena bitonale con un **diffusore alta resa piezoelettrico**. Pressione acustica **105 dB**. Collegamento con **morsetti polarizzati**. Utile come deterrente di allarme interno. Come **allarme su macchine operatrici**. Fissaggio **interno** su apparati, tramite i fori di fissaggio. Alimentazione 12 Vcc. Assorbimento 80 mA. Contenitore in circuito a giorno con fori di fissaggio. Dimensioni di ingombro L53XH46XP31 mm. Peso 45 gr. € **17,00**



ST-SB2 Sirena bitonale con **due diffusori piezoelettrici**. Pressione acustica 100 dB. Utile come deterrente di allarme interno. Come **allarme su macchine operatrici**. **Fissaggio a parete**, oppure sul pannello, tramite alette di fissaggio. Alimentazione 12 V. Assorbimento 100 mA. Contenitore in plastica con alette di fissaggio, distanza tra i fori 92 mm. Dimensioni di ingombro L84XH54XS32 mm. Peso Kg. 0,100. € **13,00**



SS-SPS Sirena bitonale con un **diffusore alta resa piezoelettrico**. Pressione acustica **120 dB**. Collegamento con **morsetti polarizzati**. **Circuito antimanomissione** contro: l'apertura e lo strappo dal muro. Utile come deterrente di allarme interno. **Fissaggio a parete**. Alimentazione da 9 a 15 Vcc. Nominale 12 Vcc. Assorbimento 350 mA. Contenitore plastica ABS bianca. Dimensioni di ingombro L136XH96XP45 mm. Peso 170 gr. € **15,00**



SS-610 Sirena bitonale con un **diffusore alta resa piezoelettrico**. Pressione acustica **115 dB**. Collegamento con **morsetti polarizzati**. Utile come deterrente di allarme interno. Come **allarme su macchine operatrici**. **Fissaggio a parete**, tramite i fori di fissaggio interni. Alimentazione 12 V. Assorbimento 200 mA. Contenitore in plastica bianco con fori di fissaggio. Dimensioni di ingombro L101XH139XP40 mm. Peso Kg. 0,400 € **18,00**



SA-SLQ Sirena bitonale con **diffusore piezoelettrico** e **lampeggiatore** incorporato. Pressione **acustica 105 dB**. Frequenza da 1500 a 3500 Hz. Utile come sirena di soccorso, per allarme esterno. **Installazione a vista** per la visibilità del lampeggiatore, su pareti in **luoghi protetti**. Alimentazione 12 V. Assorbimento 170 mA. Contenitore ABS. completa di 15 Cm. di filo polarizzato. Dimensioni L73XH123XS47 mm. Peso 109 gr. € **16,00**



SV-MDL Sirena bitonale **da interno**. Pressione acustica **110 dB a 1 mt.** Circuito a **microprocessore**. Due suoni di allarme programmabili, **bitonale e tritonale**, 1 suono intermittente, un suono continuo. Suono di **preallarme**. Temporizzazione **5 minuti certificato IMQ**, oppure continuo non certificato IMQ. Comando di allarme: positivo a dare o mancare, negativo a dare o mancare. Doppio tamper, **antiaperture antistrappo**. Protetta contro l'inversione di polarità. Alimentazione 12 V. Contiene **batteria (Ni-Mh) 8,4 V. 800 mA**. Assorbimento 170 mA. Temperatura lavoro da - 25° a + 50°. Contenitore ABS bianco. Protezione IP44. Dimensioni L100XH155XP53 mm. Peso 370 gr. € **86,00**



SS-SLF Sirena lampeggiante esterna, Lampada 10 W a siluro. Altoparlante magnetodinamico. Pressione sonora 120 dB a 1m. Protetta contro inversioni di polarità. Allarme a caduta di alimentazione esterna da 5/10 V. Tamper manomissione e strappo NC. Tempo d'installazione 20". Tempo di ripristino ciclo di allarme 20". Durata max allarme 3,5 minuti. Frequenza tono 1724 - 2475 Hz. Base tempo Flash/Sirena 1,7 Hz. Conforme alle norme CEI 79-2 II° Livello. Alimentazione carica batteria 13,8 Vcc. Assorbimento: 19 mA (a riposo); 2 A (in allarme). Può contenere batteria 12 V. 2 Ah, in allarme funziona solo con batteria interna. Contenitore ABS, doppio guscio antiperforazione antischiuma. Grado protezione IP 34. Installazione esterna visibile a parete. Temperatura di esercizio da - 25° a + 60° C. Dimensioni H250XL190XP110 mm. Peso 1,450 Kg. € 60,00



SV-SPL Sirena lampeggiante esterna. lampeggiatore frontale a led posizionato in basso. Led segnalazione: inversione polarità batteria, stato impianto acceso spento. Comando d'allarme a caduta di positivo. Tamper manomissione e strappo NC. Circuito antimanomissione temporizzato contro: l'apertura, lo strappo dal muro, il taglio dei cavi, durata max allarme 3,5 minuti, mentre il lampeggiatore rimane attivo fino ripristino. Diffusore esponenziale magnetodinamico. Pressione acustica 104 dB. Potenza 15 W. Alimentazione 13,8 Vcc. Può contenere batteria 12 V 2,2 Ah. Assorbimento in riposo 1 mA. Assorbimento in allarme 1,5 A. Contenitore in policarbonato anticorrosione con sottocoperchio in acciaio zincato antischiuma. Protezione IP 34. Temperatura di esercizio da - 25° a + 55° C. Dimensioni di ingombro L222XH285XS90 mm. Peso 2,300 Kg. € 65,00



SV-SPF Sirena lampeggiante esterna. Contenitore ABS sottocoperchio in acciaio zincato antischiuma. Protezione IP 34. Dimensioni di ingombro L222XH285XS90 mm. Peso Kg. 2,500. Le rimanenti caratteristiche sono come SV-SPL. € 88,00



SV-SVL Sirena lampeggiante esterna. Segnalazione eventi e lampeggiatore a Led. Circuito antimanomissione temporizzato contro: l'apertura, lo strappo dal muro, il taglio dei cavi, durata max allarme 4 minuti, mentre il lampeggiatore rimane attivo fino ripristino. Segnalazioni: batteria scarica, stato impianto ON/OFF (istantaneo e/o permanente). Ingresso inibizione sirena. Comando allarme programmabile NC. NA. Bilanciato, con positivo o negativo a dare o mancare. Circuito a microprocessore protetto da inversioni di polarità. Alimentazione 13,8 Vcc. Assorbimento: in riposo 3 mA, in allarme 1,4 A. Può contenere batteria 12 V. 2 Ah. Base e coperchio in ABS avorio, (per richieste numeriche anche colorazioni metallizzate). Circuito antischiuma (la versione antiperforamento codice SE-SVA). Dimensioni H292XL238XP100 mm. Peso 2.4 Kg. € 88,00



SV-DOG Sirena bitonale lampeggiante da esterno. Antischiuma, antischock, antiperforazione. Lampeggiatore a led 4 comandi selezionabili. Pressione acustica 105 dB. Circuito a microprocessore che gestisce i seguenti programmi: il lampeggiatore che indica varie funzioni tramite lampeggi differenziati. 4 suoni compresa campana. Allarmi liberi o limitati. Selezione di 4 tempi 3-5-10'. Segnalazioni: stato impianto ON/OFF (istantaneo e/o permanente), batteria scarica ogni 32 giorni autotest. Comando allarme programmabile positivo o negativo a mancare. Uscite separate: anomalia, doppio tamper. Può contenere batteria 12 V. 2,2 Ah. Alimentazione 12 V. Assorbimento 1,5 A. Temperatura di esercizio da - 25° a + 60° C. Contenitore plastico ABS, doppio fondo acciaio. Grado di protezione IP44. Dimensioni L210XH330XS115 mm. Peso Kg. 2,160. € 170,00



SV-DOP Sirena bitonale lampeggiante da esterno. Sistema antiperforazione con uscita NC. Le rimanenti caratteristiche sono come SV-DOG risponde al III Livello IMQ € 225,00



SV-MUR Sirena bitonale lampeggiante da esterno. Antischiuma, antischock, antiperforazione. Lampeggiatore a led 4 comandi selezionabili. Pressione acustica 105 dB. Circuito a microprocessore che gestisce i seguenti programmi: il lampeggiatore che indica varie funzioni tramite lampeggi differenziati. 4 suoni compresa campana. Allarmi liberi o limitati. Selezione di 4 tempi 3-5-10'. Segnalazioni: stato impianto ON/OFF (istantaneo e/o permanente), batteria scarica ogni 32 giorni autotest. Comando allarme programmabile positivo o negativo a mancare. Uscite separate: anomalia, doppio tamper. Può contenere batteria 12 V. 2,2 Ah. Alimentazione 12 V. Assorbimento 1,5 A. Temperatura di esercizio da - 25° a + 60° C. Contenitore plastico ABS, doppio fondo acciaio. Grado di protezione IP44. Dimensioni L236XH312XS109 mm. Peso Kg. 2,300. € 180,00



SV-MUP Sirena bitonale lampeggiante da esterno. Sistema antiperforazione con uscita NC. Le rimanenti caratteristiche sono come SV-MUR risponde al III Livello IMQ € 250,00



SS-CAM Centrale antincendio **monozona** a microprocessore, incorpora rivelatore multicriterio di **fumo ad effetto Tyndall**, e **termico** allarme a 60°. Studiata per il controllo delle **porte tagliafuoco**, oltre al comando ne controlla l'effettiva chiusura. Segnalazione **acustica differenziata**, ed ottica **FIRE**. Segnalazione eventi tramite 3 led. Supporta **15 rivelatori convenzionali** esterni, oppure **2 di gas**. Comanda massimo **6 elettromagneti** per porte tagliafuoco. Pulsante reset. Installazione a parete. Alimentazione 220 V. Assorbimento 100 mA. Carica batterie 24 V 120 mA. Uscita per **2 batterie esterne** 12 Volt 1,2 Ah. Temperatura di lavoro da - 1 0° a + 50° C. Contenitore ABS **autoestinguente** UL94-VO. Grado di protezione IP 32. Dimensioni L280XP113XH71 mm. Peso 700 gr.

€ 325,00



SF-CFD Centrale **convenzionale antincendio** a microprocessore con **2 zone**. Ogni zona supporta **20 rilevatori attivi** (Assorbimento singolo rivelatore in attesa 50 µA in allarme 25 mA); più 12 passivi, fino ad un massimo di **32 sensori**; come pulsanti, barriere, purché **non alimentati** dalla zona. Segnalazione singolo evento a **led**. Tre **password di accesso** controllo e comando su tre diversi livelli di autorità. Programmazione (tramite tasti del frontalino) zone in modalità: preallarme, allarme, test, manutenzione. Uscite tacitabili ed escludibili: sirene, chiamata telefonica. 2 uscite O.C. Ripetizione allarme zone. 2 uscite relé allarme incendio e guasto. 2 uscite supervisionate preallarme incendio. Alimentazione ausiliaria 24Vdc. Alimentazione 220 V. 50/60 Hz. Carica batteria in tampone, 27,6 V. 1,5 A. Può contenere 2 batterie 12 V. 7,2 Ah. Temperatura di lavoro da - 5° a + 45°C. Umidità 95 %. Grado di protezione IP 40. Contenitore metallo verniciato. Dimensioni L351XH292XP95 mm. Peso 3,5 Kg. Certificata 0068-CPD.007/2008.

€ 260,00



SF-CFQ Centrale **convenzionale antincendio** a **6 zone**. Alimenta 80 rilevatori, 128 pulsanti. 4 uscite O.C. allarme zona. Le rimanenti caratteristiche sono come SF-CFD

€ 285,00

SF-CFS Centrale **convenzionale antincendio** a **4 zone**. Alimenta 120 rilevatori, 192 pulsanti. 6 uscite O.C. allarme zona. Le rimanenti caratteristiche sono come SF-CFD

€ 320,00



SF-EPU Centrale **antincendio indirizzata a 16 bit**, un loop **127 indirizzi** (rivelatori di fumo, temperatura, multicriterio, pulsanti tutti indirizzati), Sette **isolatori indirizzabili**, 100 isolatori passivi. **63 zone** indipendenti. Programmazione da tastiera, oppure con software dedicato SF-SGR tramite PC, il quale gestisce le mappe grafiche, può essere interfacciata in rete LAN, fino a **64 tra centrali** e pannelli SF-RIP. Uscite optoisolato RS232/USB, RS-485. Display alfanumerico retroilluminato **128X64 punti**. Memoria **999 eventi** non volatile, scaricabile. Controllo stato e manutenzione. Led segnalazione stato. 2 Uscite relé (1 A a 40 Vdc) **supervisionate**. 2 relé allarme. 4 uscite OC, tutte programmabili. Installazione a parete. Alimentazione 220 V. 50/60 Hz. 50 W. Carica batteria in tampone, 27,6 V. 1,5 A. Può contenere 2 batterie 12 Volt 7,2 Ah. Temperatura di lavoro da - 5° a + 45°C. Grado di protezione IP40. Dimensioni L325XH440XP90 mm. Peso Kg. 10. Certificata: 0068-CPD-008/2008 EN 54-4 (Direttiva89/106/EEC).

€ 1.310,00



SF-EPD Centrale antincendio **indirizzata a 16 bit**, **due loop 254 indirizzi**. **126 zone** indipendenti. Può contenere 2 batterie 12 Volt 18 Ah. Dimensioni L410XH510XP90 mm. Peso Kg. 11. Le rimanenti caratteristiche sono identiche alla SF-EPU

€ 1.630,00

SF-EPQ Centrale antincendio **indirizzata a 16 bit**, **quattro loop 508 indirizzi**. **252 zone** indipendenti. Può contenere 2 batterie 12 Volt 18 Ah. Dimensioni L410XH510XP90 mm. Peso Kg. 11. Le rimanenti caratteristiche sono identiche alla SF-EPU

€ 1.725,00



SF-RIP Pannello **ripetitore remoto bidirezionale**. Display alfanumerico retroilluminato **8 righe**. Collegato in rete tramite software, può gestire **64 punti tra centrali** SF-EPU SF-EPD SF-EPQ interagenti tra loro, ripete tutti i comandi, può essere programmato master oppure slave e può gestire in modo indipendente fino ad **otto centrali**. In una **rete ethernet**. Connessione optoisolata RS232, RS-485. Led di stato. Installazione da tavolo. Grado di protezione IP20. Alimentazione 24 Vcc. Assorbimento 10 mA. max 50 mA. Contenitore ABS nero. Dimensioni L189XH137XP62 mm. Peso 430 gr.

€ 790,00



SF-PRL Pannello **ripetitore remoto bidirezionale**. LCD Colori Touch Screen. Collegato in rete, può gestire **64 punti tra centrali** SF-EPU SF-EPD SF-EPQ interagenti tra loro, ripete tutti i comandi. può essere programmato master oppure slave e può gestire fino ad **otto centrali**. Installazione da tavolo. Alimentazione 24 Vcc. Assorbimento max 50 mA, in riposo 10 mA. Contenitore ABS. Dimensioni L189XH137XP62 mm. Peso 430 gr.

€ 2.960,00



SF-MEO Modulo ingresso uscita (**indirizzabile**), per le centrali SF-EPU SF-EPD SF-EPQ, Ingresso supervisionato doppio bilanciamento, programmabile allarme, incendio, tecnologico. Collegato loop, quantità massima 120 punti. Relè Uscita C.NC.NA 1 A. a 24 Vcc. Può comandare elettromagneti, sirene. Alimentazione da loop da 20 a 28 Vcc. Assorbimento 90 μ A. Temperatura di lavoro da - 1 0° a + 50° C. Grado di protezione IP44. Contenitore ABS. Dimensioni L80XH80XP44 mm. Normative EN54-18

€ **65,00**

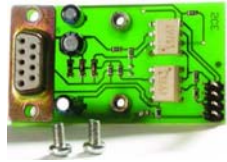

SF-MS2 Modulo seriale **RS-232 optoisolato**; per le centrali SF-EPU SF-EPD SF-EPQ. Le centrali sono dotate di tre slot, nei quali può essere inserito questo modulo, con il quale si può collegare la **centrale in rete**, oppure al PC. Contenitore scheda elettronica ad innesto. Alimentazione da centrale tramite connettore. Grado di protezione da centrale. Assorbimento 10 mA. Dimensioni L32XH57XS18 mm. Peso 75 gr.

€ **70,00**



SF-MS5 Modulo seriale **USB optoisolato**. Inserimento del modulo ad innesto, nell'apposito slot della centrale tipo SF-EPU SF-EPD SF-EPQ. Utile per collegare la **centrale in rete**, oppure al PC. Alimentazione da centrale **tramite connettore**. Grado di protezione da centrale. Assorbimento 10 mA. Dimensioni L32XH57XS18 mm.

€ **70,00**



SF-MPU Programmatore **indirizzi e analizzatore punti**. Visualizza assegna azzerà indirizzi, **legge parametri** di soglie di allarme, fumo temperatura sporco efficienza e numero seriale. Test linea loop: verifica lo **stato della linea** controlla presenza di corti, **interruzioni e impedenza resistiva** e capacitiva del cavo, fornisce in percentuale la lunghezza del cavo, segnala il massimo consentito. Display grafico alfanumerico retroilluminato **visione completa** delle informazioni. Grado di protezione IP20. Alimentazione 220 V. 50/60 Hz. 50 W. Batteria interna 12 Volt 1,2 Ah. Assorbimento max 50 mA, senza carico di linea. Contenitore ABS. Dimensioni L189XH137XP62 mm. Peso 750 gr.

€ **930,00**



SF-MIU Modulo interfaccia **universale** supervisionato, per il controllo di sirene, pannelli luminosi e sonori (di evacuazione), **pressostati**. 1 relè per la segnalazione di: guasto, interruzione, **corto circuito**. segnalazione di: guasti, alimentazione, sovraccarico, attivazione spegnimento. 2 relè **supervisionati sirene e sistemi di spegnimento**. Utile per centrali **convenzionali e per le indirizzate**. Alimentazione 24 Vdc. Contenitore ABS.

€ **80,00**



SF-SGR Software per centrali SF-EPU SF-EPD SF-EPQ su CD. Posizionamento **configurazione**, dei singoli rivelatori pulsanti e dispositivi di intervento. Carico e scarico dati memorizzazione, **archiviazione eventi**, di tutti i **dispositivi connessi** in rete.

€ **GRATIS**

SF-SRL Licenza D'uso per la gestione di **mappe grafiche** controlla oltre 30.000 punti, **64 indirizzi di rete**, collegamento Ethernet RS-485. **licenza d'uso monoutente**.

€ **1.000,00**



SF-ISO Modulo isolatore passivo **analizza il cortocircuito** per le centrali SF-EPU SF-EPD SF-EPQ. Necessario per il controllo di linee analogiche, ed assicurare il corretto funzionamento rivelatori, e dei pulsanti. Le normative UNI 9795 e EN 54-2 prevedono l'installazione di un isolatore per ogni **32 sensori** su ogni loop, l'isolatore permette alla centrale di comunicare con il **loop sui due lati**, inoltre isola la parte danneggiata del loop e **attiva la segnalazione**. Si alimenta direttamente dalla linea. Contenitore ABS. Assorbimento max 7 mA. Grado di protezione IP41. Dimensioni L79XH63P23 mm.

€ **50,00**



SF-XLR Ripetitore **ottico indirizzato**. Segnala tramite **led** alta luminosità incendio o allarme. Per singoli rivelatori sulle centrali SF-EPU SF-EPD SF-EPQ. Installazione a parete oppure a soffitto. Contenitore in ABS bianco. Alimentazione loop. Assorbimento 7 mA. Grado di protezione IP40. Dimensioni L79XH63XS23 mm. Peso 48 gr.

€ **12,00**

SF-LRO Ripetitore **ottico convenzionale**. Segnala tramite **led** alta luminosità, incendio o allarme. Stato sistema. Le rimanenti caratteristiche sono identiche a SF-LRS.

€ **13,00**



SF-LRS Ripetitore **ottico e sonoro convenzionale**. Segnala incendio o allarme: oltre al **Led**, anche tramite cicalino da 50 dB. Alimentazione tramite loop. Assorbimento 22 mA. EN 54-17. Le rimanenti caratteristiche sono identiche a SF-LRS.

€ **16,00**



SF-ETD Rilevatore di **temperatura analogico indirizzato** sia a soglia fissa, ché a temperatura prefissata e **termovelocimetrica**. Programmazione: **indirizzo univoco** per le centrali SF-EPU SF-EPD SF-EPO, soglia d'intervento e tempo di attivazione. Segnalazione a **led**: stato **anomalia manutenzione**. Uscita 14 mA Led remoto. Test magnetico: prova collegamenti, con simulazione di allarme. Installazione a soffitto, altezza dal pavimento inferiore a 8 metri, a 6 metri **copertura da 30 a 50 m²**. Alimentazione dal loop 20/28 V. Assorbimento 90 µA. Contenitore ABS IP20, base di fissaggio (esclusa); EN 54-5. Certificato 0068-CPD-065/2007. Dimensioni Ø95XH52 mm. Peso 150 gr.

€ 45,00



SF-RTC Rilevatore di **temperatura convenzionale**, soglia fissa, o prefissata. Compatibile con le centrali **antincendio convenzionali**, che che rilevano l'allarme per assorbimento; riposo 50 µA allarme 25 mA. Le rimanenti caratteristiche sono come SF-XTD

€ 45,00

SF-RTR Rilevatore **temperatura convenzionale**, soglia fissa e prefissata. Alimentazione 12/28 Vcc. Assorbimento in allarme 25 mA. Uscita **relè NC**, allarme NA, 1 A 28 Vcc. Compatibile con tutte le centrali di **allarme**. Le rimanenti caratteristiche come SF-XTD

€ 45,00



SF-ESD Rilevatore di **fumo** ad effetto Tyndall **indirizzato**. Doppia segnalazione a **led**, **funzioni stato** anomalia manutenzione. Riconosce **fumi visibili** causati da combustione o da altro fenomeno. Programmazione **Indirizzo univoco** di riconoscimento dalle centrali SF-EPU SF-EPD SF-EPO. Uscita 14 mA per **ripetitore luminoso** fuori porta. Test magnetico, oppure con bomboletta di fumo spray SE-BFS. Alimentazione dal loop 20/28 V. Assorbimento 90 µA. Installazione a soffitto inferiore di 12 metri, installato a 6 metri si ottiene una **copertura da 60 a 80 m²**. Grado protezione IP20. Contenitore ABS, base di fissaggio (esclusa); EN 54-7 CPD. Dimensioni Ø110XH52 mm. Peso 150 gr.

€ 72,00



SF-RFA Rilevatore di **fumo** ad effetto Tyndall **convenzionale**. Compatibile a tutte le centrali convenzionali, che rilevano l'allarme per assorbimento; sensore in riposo 50 µA in allarme 25 mA. Le rimanenti caratteristiche sono identiche al SF-SOD

€ 43,00

SF-SOR Rilevatore di **fumo** ad effetto Tyndall **convenzionale**. Alimentazione 11/15 Vcc. Assorbimento riposo 50 µA in allarme 25 mA. Uscita a **relè NC** 1 A 28 Vcc. Compatibile con le centrali di **allarme**. Le rimanenti caratteristiche sono identiche a SF-SOD

€ 47,00



SF-ERM Rilevatore **multicriterio** (doppia tecnologia) **analogico indirizzato** di: **fumo** ad effetto Tyndall, di **calore a soglia fissa** e **termovelocimetrica**. Segnalazione a **led**. Riconosce la velocità degli sbalzi termici, nonché la temperatura superiore al livello prefissato. Programmazione: **indirizzo univoco** per le centrali SF-EPU SF-EPD SF-EPO, soglia d'intervento e tempo di attivazione. Indicato per rilevare la presenza di fuoco morto. Uscita 14 mA Led remoto. Test magnetico, o con bomboletta di fumo spray SE-BFS. Alimentazione dal loop 20/28 V. Assorbimento 90 µA. Installazione a soffitto, altezza dal pavimento inferiore a 8 metri, **copertura da 30 a 50 m²**. Contenitore in ABS IP20, base di fissaggio (esclusa); EN 54-5 CPD. Dimensioni Ø110XH61 mm. Peso 150 gr.

€ 97,00



SF-RFT Rilevatore **multicriterio** (doppia tecnologia) **fumo e calore convenzionale**. Compatibile con tutte le centrali **antincendio convenzionali**, che rilevano l'allarme per assorbimento; riposo 50 µA allarme 25 mA. Le rimanenti caratteristiche come SF-RMA

€ 60,00

SF-RFR Rilevatore **multicriterio** (doppia tecnologia) **convenzionale**. Alimentazione 11/15 Vcc. Assorbimento in allarme 25 mA. Uscita **relè NC**, allarme NA, 1 A 28 Vcc. Compatibile con tutte le centrali di **allarme**. Le rimanenti caratteristiche come SF-RMA

€ 43,00



SF-ZBU Base **universale per rivelatori di fumo** e termici, indirizzati e convenzionali. Predisposta per installazione a parete e con tubi da 16 mm. Rivelatori compatibili SF-SOD, SF-SOC, SF-SOR, SF-RTA, SF-RTC, SF-RTR, SF-RMA, SF-RMC, SF-RMR. Contiene **sei morsetti** per l'ancoraggio dei fili dell'impianto, connessione elettrica con il sensore ad incastro. Costruita in ABS. Dimensioni Ø110XH23 mm. Peso 30 gr.

€ 5,00

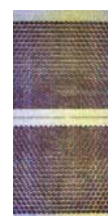

SF-EEV Barriera **lineare a raggi infrarossi** composto da: ricetrasmittitore con auto taratura della portata, e da un unità riflettente che va installata in linea ad una distanza compresa tra gli **8 e 50 metri**. Segnalazione tramite tre **led**. Doppia regolazione della **sensibilità**. La luce ricevuta viene costantemente confrontata, l'oscuramento provoca l'allarme tramite relè 1 A. a 30 V. Uscita guasto con optorelè 170 mA 30V.. Alimentazione. 12 a 24 Vdc. Assorbimento 22 mA. Grado di protezione IP44. Dimensioni L103XH103-XP63 mm. Peso 360 gr. Certificato EN 54-12 N 0786-CPD-20214.

€ 800,00



SF-FBI Rilevatore ottico di fumo lineare a riflessione raggi infrarossi, completo catari-frangenti. Portata massima 100 metri. Raggio di luce visibile per allineamento TX e catari-frangente. Led segnalazione: allarme guasto. Campo di regolazione: verticale e orizzontale $\pm 30^\circ$. Compatibile con tutte le centrali antincendio e antifurto. Alimentazione 12/30 Vcc. Assorbimento 15 mA. Allarme tramite relè C.NC.NO. 1 A. a 24 V. Grado di protezione IP44. Dimensioni del singolo Tx o Rx L133XH55XP140 mm. € 1.460,00



SF-CAC Camera di analisi per condotte di ventilazione e aspirazione. Incorpora rivelatore di fumo ad effetto Tyndall convenzionale. A richiesta può contenere qualsiasi rivelatore presente in questo listino. Completa di tubi, di diametro variabile richiesti per ottenere una migliore campionatura, dell'aria forzata prelevata dalle condotte sotto protezione. Contenitore ABS in scatole stagna con coperchio ispezionabile trasparente. Dimensioni L30XH25XP15 mm. € 120,00



ST-435 Rivelatore di temperatura NC entra in allarme superati i 60° , ed apre il circuito. Indicato per controllare la temperatura su macchinari, caldaie. Contenitore in profilato di alluminio nero. Forma a parallelepipedo. Collegamento con due fili. Fissaggio a contatto con due fori predisposti. Dimensioni 65x15x10 mm. Peso Kg. 0,05. € 20,00



SF-SMO Bombola di fumo spray. Tester periodico per manutenzione e collaudo dei rivelatori di fumo. Questo sistema di collaudo oltre ad essere il più sicuro non sporca il rivelatore. 100% biodegradabile. Contiene 150 ml. Esente da CFC. € 20,00



SF-XP5 Pulsante manuale antincendio indirizzato ripristinabile. Programmazione Indirizzo di riconoscimento dalle centrali SF-EPU SF-EPD SF-EPQ. Led Segnalazione di stato. In caso di incendio; pigiare il coperchio trasparente, il pulsante rimane in allarme fino a reset. Reset tramite chiave compresa. Fascetta di piombatura in plastica, per evitare abusi, o possibili manovre di allarme. Alimentazione 24 Vcc. Assorbimento 90 μ A. Contenitore ABS IP40. Dimensioni L110XH105XP36 mm. Norme EN 54-11/17. Base compresa nell'ordine specificare se: SF-ZPS a parete, oppure SF-ZPI da Incasso € 78,00



SF-P5C Pulsante manuale colore rosso antincendio convenzionale. Compatibile con tutte le centrali antincendio convenzionali. Le rimanenti caratteristiche come SF-XP5 € 26,00



SF-P5V Pulsante manuale colore verde antincendio convenzionale. Compatibile con tutte le centrali antincendio convenzionali. Le rimanenti caratteristiche come SF-XP5 € 28,00

SF-PAG Pulsante manuale colore giallo antincendio convenzionale. Compatibile con tutte le centrali antincendio convenzionali. Fascetta di piombatura in plastica, per evitare abusi, o possibili manovre di allarme. Le rimanenti caratteristiche come SF-XP5 € 28,00

SF-PDP Pulsante manuale colore blu antincendio convenzionale. Compatibile con tutte le centrali antincendio convenzionali, Le rimanenti caratteristiche come SF-PAG € 28,00



ST-KDF Lampeggiatore elettronico FIRE, 80 impulsi al minuto tipo flash. Lampada allo Xenon durata circa 200 ore. Installazione consigliata a parete. Contenitore ABS. Alimentazione 12 V. Assorbimento 250 mA. Dimensioni L105X35x40 mm. Peso 100 gr. € 28,00



SF-BE5 Elettromagnete blocca porta (per porte tagliafuoco R.E.I.). Forza di trazione 50 kg. Protetto contro le sovratensioni, e le inversioni di polarità. Collegamento elettronica con morsetti polarizzati. Pulsante rosso di sblocco. Predisposto per installazione a parete, oppure a pavimento tramite supporti SF-ST1 o SF-STQ. Completo di contropiastra regolabile a 360° . Contenitore in ABS nero caricato. Alimentazione 24 Vcc. Assorbimento medio 50 mA. Grado di protezione IP40. Dimensioni L68XH100XP51 mm. € 42,00



SF-B5C Elettromagnete blocca porta (per porte tagliafuoco). Forza di trazione 100 Kg. Alimentazione 24 Vcc. Assorbimento medio 100 mA. Le rimanenti caratteristiche sono come SF-BE5. Colore: nell'ordine specificare se di colore Nero oppure bianco € 42,00

SF-ST1 Contropiastra da pavimento per SF-BE5 e SF-B5Q. Struttura in acciaio con verniciatura epossidica colore grigio chiaro altezza 100 mm. Foratura di fissaggio. € 35,00

SF-STQ Contropiastra da parete per SF-BE5 e SF-B5Q. Le rimanenti caratteristiche sono identiche a SF-ST1. Altezza regolabile da 150 a 250 mm. Foratura di fissaggio. € 42,00



SF-LBA Lampada **bifaccia** ad **alta luminosità con segnalatore acustico**. Scritta **ALLARME INCENDIO**, pannello in plexiglas, sfondo rosso scritta **intercambiabile**. Installazione a parete, Scritte visibili, indicanti le **vie di fuga**. Cicalino **da 98 dB**. Protetta contro l'inversione di polarità. Contenitore in metallo. Alimentazione 12/24 V. Assorbimento 30 mA. Dimensioni L306XH116XS61 mm. Peso 500 gr. Normative EN 54-3 CPD

€ **80,00**



SF-LMA Lampada **monofaccia** ad **alta luminosità con segnalatore acustico**. Scritta **ALLARME INCENDIO**, pannello in plexiglas, sfondo rosso scritta **intercambiabile**. Installazione a parete, Scritte visibili, indicanti le **vie di fuga**. **Incorpora batterie** con autonomia di un ora. Funzione e comando: a caduta di alimentazione. Protetta contro l'inversione di polarità. Cicalino **da 85 dB**. Lampade krypto: 3X3,3 V.1 A. Alimentazione 24 V. Assorbimento riposo 100 mA, in allarme 380 mA. Contenitore ABS bianco autoestinguente IP40. Dimensioni L365XH181XS50 mm. Peso Kg. 1,2. Normative EN-54-3 CPD

€ **180,00**



SF-LMP Lampada **monofaccia** ad **alta luminosità con segnalatore acustico**. Non ha batterie. Funziona **connessione alimentazione**. Dimensioni L340XH140XS55 mm. Peso 1,2 Kg. Assorbimento 280 mA. Le rimanenti caratteristiche sono come SF-LMA

€ **55,00**



SF-PLI Pannello in plexiglas **intercambiabile per SF-LMA**, con scritta: allarme incendio, uscita di sicurezza, fire, Si possono avere scritte in altre lingue, preventivo al costo.

€ **10,00**

SF-KBI Kit Buzzer supplementare per lampade, per aumentare la potenza acustica.

€ **8,00**



SF-CBC Badenia o **campana** a percussione per la segnalazione di **incendio**. Timpano o campana in pressofusione di alluminio, verniciato a fuoco di **colore rosso**, forma tronco cono. Potenza sonora **95 dB**. Il colore e il tipo di suono sono caratteristiche vincolanti per distinguere un **allarme incendio** da altri allarmi. Installazione a parete. Alimentazione 24 V. Assorbimento 25 mA. Dimensioni Ø152XS55 mm. Peso 820 gr.

€ **35,00**



SF-SIR Sirena **piezoelettrica da interno**, con scritta lampeggiante **FIRE**. Modulazione elettronica con scelta di tre tipi di suono; **sirena**, **campana**, oppure **beep beep** di preallarme. Il colore e il tipo di suono sono caratteristiche, vincolanti per distinguere un **allarme incendio** da altri allarmi. Installazione a parete. Assorbimento 120 mA. Alimentazione 24 V. Contenitore ABS. Dimensioni L110XH100XP30 mm. Peso Kg. 0,45.

€ **33,00**



SS-ACE Campana o Sirena elettronica da interno, con scritta lampeggiante **FIRE**. Modulazione elettronica con scelta di tre diversi tipi di suono; **sirena**, **campana**, oppure **beep beep** di preallarme. Il colore e il tipo di suono sono caratteristiche, vincolanti per distinguere un **allarme incendio** da altri allarmi. Installazione a parete. Contenitore acciaio verniciato a fuoco con polvere epossidica rossa, forma a parallelepipedo, frontale in plexiglas con scritta **FIRE**. Alimentazione 12/ 24 V cc. Assorbimento in modalità sirena 120 mA. Dimensioni L135XH380XP98 mm. Peso Kg. 0,25.

€ **50,00**



SF-SLP Sirena bitonale **autoalimentata lampeggiante antincendio** da esterno. Lampeggiatore frontale posizionato in basso, con lampada 12 V. **da 10 W**. Pressione acustica **110 dB**. Può contenere batteria da 12 V 2,2 Ah. Comando d'allarme a **caduta di positivo o di negativo**. **Circuito antimanomissione** contro: l'apertura, lo strappo dal muro, il taglio dei cavi, Incorpora **temporizzatore regolabile fino a sette minuti** che aziona la sirena e il **lampeggiatore**. Alimentazione 12 V. Assorbimento 1,5 A. Contenitore in policarbonato anticorrosione con sottocoperchio in acciaio zincato antischiama. Protezione IP 34. Dimensioni di ingombro L236XH280XS99 mm. Peso Kg. 2,7.

€ **130,00**



SV-DF2 Sirena doppia tonalità autoalimentata **lampeggiante antincendio** esterna. Pressione acustica **102 dB**. Frequenza da 1000Hz a 1700 Hz. Reset Test: sirena danneggiata, speaker allarme o riposo, batteria o guasta. Installazione a parete, posizione ben visibile. Potenza 12 W. Alimentazione 24 V. Può contenere batteria 12 V. 2,2 Ah. Corrente massima di carica 500 mA. Temperatura di lavoro da - 25° C. a + 70° C. Contenitore non propagante incendio, di colore **rosso**, scritta **allarme incendio**, IP 33C. Dimensioni di ingombro L210XH330XP115 mm. Peso 2,16 Kg. EN-54-3 CPD

€ **415,00**



SS-SRC Chiamata **PSTN** a sintesi vocale, con **3 canali** (ingressi programmabili NC, o NA, a —, oppure NC, o NA a +), di allarme. **3 messaggi** da 15" l'uno. Blocco chiamate da tastiera, da chiave remota, dal primo telefono chiamato. **Codice personale** di programmazione da tastiera e da telefono. Memorizza **17 numeri** telefonici associabili ai **3 canali** su memorie **non volatili**. Chiamate intelligenti, richiama **9 volte chi non risponde**. Installazione a parete. contiene batteria 3,9 Volt 700 mA. Assorbimento 30/70 mA. Assorbimento in chiamata 180/200 mA. Alimentazione 12 V, proveniente da centrale. Contenitore in ABS. Dimensioni L112XH87XP30 mm. Peso 155 gr. € **130,00**



SE-CTS Chiamata telefonica **bicanale** messaggi a **sintesi vocale**. Comando e **programmazione** tramite tastiera. Le programmazioni sono tutte effettuabili in qualsiasi momento dall'utente dopo la digitazione del **codice di sicurezza personale**, compreso la registrazione dei **messaggi** che sono di **15 secondi per canale**. Memorizza **7 numeri** telefonici di **14 cifre per canale** su memorie **non volatili**. Eseguce da uno a **sette cicli di allarme**. Controllo della linea libera e della risposta. Composizione dei numeri decadici e oppure in DTMF. Blocco da remoto tramite chiave, oppure **tramite telefono**. Il secondo canale, utile come **antirapina**, **antincendio**, assenza di rete elettrica altro. Installazione a parete. Può contenere batteria 12 Volt 1,2 Ah. Assorbimento 0,75 A. Alimentazione 12 V. Contenitore in ABS. Dimensioni L180XH227XP63 mm. Peso 750 gr. € **150,00**



SE-SIC Chiamata **GSM** a sintesi vocale con **due canali**. Display e tasti di programmazione. Memoria residente non volatile. Memorizza **8 numeri telefonici per canale**. Ogni canale effettua **cinque cicli** di allarme. Due **messaggi da 11** secondi per canale, più 7 identificativi (preregistrati) delle **funzioni**, o tipo di allarme. Registrazione messaggi tramite **microfono incorporato**. Blocco da remoto tramite chiave, oppure **tramite telefono**. Segnalazione scadenza SIM. Attivazione confermata tramite due uscita O.C. 100 mA. Attivazione e disattivazione di: antifurto, termosifoni, irrigazione, altro. Alimentazione 12 V. Assorbimento 35 mA. Contenitore in ABS. Dimensioni L130XH81XP32 mm. Peso 75 gr. € **250,00**



SS-GNC Chiamata **GSM** a sintesi vocale, con **4 canali** (ingressi programmabili NC, o NA, a —, oppure NC, o NA a +), di allarme. **4 messaggi** da 20" l'uno. 4 uscite O.C. per **teleattivazioni** confermate. Ascolto ambientale (opzionale **SS-MMA**). Telesoccorso viva voce. Utilizzo in loco come normale cellulare in viva voce. Invio SMS Stato e funzioni attive. Controllo da remoto: stato ingressi, uscite di comando, impianto, livello segnale GSM, presenza alimentazione esterna. Blocco ciclo chiamate, o del singolo utente durante il messaggio. **Codice personale** di programmazione da tastiera e da telefono. Memorizza **10 numeri** telefonici associabili ai **4 canali** su memorie **non volatili**. Contiene un modulo **cellulare dual band GSM**. Memoria visionabile da 64 eventi. Chiamate intelligenti, richiama **10 volte chi non risponde**, dopodiché gli invia un **SMS**. Per le SIM prepagate, a fine chiamate invia all'utente il **credito residuo** (solo se il servizio è abilitato). Supervisione giornaliera. Installazione a parete. contiene batteria 3,9 Volt 700 mA. Assorbimento 30/70 mA. Assorbimento in chiamata 180/200 mA. Alimentazione 12 V, proveniente da centrale. Contenitore in ABS. Dimensioni L112XH87XP30 mm. Peso 155 gr. € **270,00**



SS-MMA Microfono miniaturizzato per ascolto ambientale, connessione a mezzo connettore a spina, riconoscimento della polarità tramite fili, filo rosso lato +. da connettere sulla chiamata telefonica **SS-GNC**. Microfono a giorno. Dimensioni del microfono Ø6XS2 mm. Fili 300 mm. Connettore bipolare a innesto. Peso 0,30 gr. € **35,00**



SE-CMC Chiamata **GSM** a sintesi vocale a **due canali**. Due uscite O.C. per **teleattivazioni** confermate. Comando e **programmazione** tramite tastiera. **Codice personale**. programmazione sono effettuabili e sostituibili in qualsiasi momento dall'utente. Due **messaggi da 11** secondi per canale, più 7 identificativi (preregistrati) delle **funzioni**, o tipo di allarme. Registrazione messaggi tramite **microfono incorporato**. Memorizza **7 numeri** telefonici di **14 cifre per canale** su memorie **non volatili**. Blocco da remoto tramite chiave, o **tramite telefono**. Memoria visionabile da 64 eventi. Chiamate intelligenti, richiama **10 volte chi non risponde**, dopodiché invia un **SMS**. Per le SIM prepagate, a fine chiamate invia all'utente il **credito residuo** (se il servizio è abilitato). Installazione a parete. Può contenere batteria 12 Volt 2,2 Ah. Assorbimento 0,15 A. Alimentazione 12 V. Contenitore in ABS. Dimensioni L180XH227XP63 mm. Peso Kg. 0,915. € **480,00**

PILE E BATTERIE RICARICABILI SELEZIONATE PROFESSIONALI



SK-CRA Batteria **Lithium 3 V**. Capacità **240 mAh**. Forma tronco cilindrica. CR2032. Contenitore di protezione in metallo. Dimensioni H3,20XØ20X mm. Peso 3 gr. € **2,00**



SR-A12 Batteria per radiocomando **alkalina 12 V**. Capacità **0,38 Ah**. Forma tronco cilindrica. 23A 12 V. Contenitore in metallo. Dimensioni L28XØ10 mm. Peso 7,5 gr. € **1,30**



SG-LR3 Batteria ministilo **alkalina 1,5 V**. Capacità **1,17 Ah**. Forma cilindrica. 24A LR03 SIZE AAA 1,5. Contenitore in metallo. Dimensioni L44,5XØ10,5 mm. Peso 11 gr. € **1,50**



SG-LR6 Batteria stilo **alkalina 1,5 V**. Capacità **2,2 Ah**. Forma tronco cilindrica. 15A LR6 SIZE AA 1,5. Contenitore in metallo. Dimensioni L50,5XØ14,5 mm. Peso 23 gr. € **1,50**



SK-CRA Batteria **Lithium 3 V**. Capacità **1600 mAh**. Forma tronco cilindrica. CR123A 3V. Contenitore di protezione in metallo. Dimensioni L34,5XØ17,1 mm. Peso 17 gr. € **7,00**



SK-CRA Batteria **Lithium 3 V**. Capacità **900 mAh**. Forma tronco cilindrica. Codice CR2. Contenitore di protezione in metallo. Dimensioni L34,5XØ17,1 mm. Peso 17 gr. € **7,00**



SH-ERL Batteria **Lithium 3,6 V**. **1200 mAh**. Forma tronco cilindrica. ER14250 3,6 V. Contenitore di protezione in metallo. Dimensioni L25,4XØ14,5 mm. Peso 12 gr. € **7,00**



SH-EHS Batteria **Lithium 3,6 V**. **1200 mAh**. Forma tronco cilindrica. ER1450SH-EHR3S. Connettore 3 poli per sensori sbeco. Dimensioni L34XØ16 mm. Peso 12 gr. € **10,00**

SH-EHS Batteria **Lithium 3,6 V**. **1200 mAh**. Connettore 2 poli per sensori e radiocontatto unisat. Le rimanenti caratteristiche sono identiche alla SH-EHS. Peso 12 gr. € **10,00**



SH-EHR Batteria **Lithium 3,6 V**. **2400 mAh**. Forma cilindrica. Composta da **1 elemento a da 3,6 V**. ER1450SH-EHR3. Con filo, e connettore a 2 o 3 vie polarizzato, per ricambio sensore. Contenitore in metallo isolato. Dimensioni L49XØ14 mm. Peso 19 gr. € **11,00**



SH-BA9 Batteria **alkalina 9 V**. Capacità **1200 mAh**. Codice: 9V PP3 MN1604 6LR6-1. Forma parallelepipedo. Composta da 6 celle. Adatta per radioswitch, infrarossi radio. Contenitore in metallo. Dimensioni L17,5XL26,5XH48,5 mm. Peso 47 gr. € **4,50**



SB-BL9 Batteria **Lituium 9 V**. professionale. Capacità **1200 mAh**. CR-V9 Forma parallelepipedo. Composta da 4 celle. Per radioswitch, infrarossi radio. Contenitore in metallo. Temperatura da - 40° a +60.° C. Dimensioni L17,5XL26,5XH48,5 mm. Peso 47 gr. € **22,00**



SH-BP7 Batteria **alkalina 7,5 V**. Capacità **19 Ah**. Pacco da **cinque torcioni** disposti in serie. Uscite tramite connettore polarizzato. Contenitore parallelepipedo. Ricambio sirena radio SV-SAR. Involucro in ABS. Dimensioni L164XS33XH62 mm. Peso 696 gr. € **27,00**



SH-B39 Batteria **alkalina** in pacco da **otto torcioni** disposti in serie. Uscite tramite connettore polarizzato multi tensione **3 - 9 - 12 V**. Corrente **19 Ah**. Forma parallelepipedo. Ricambio sirena radio SB-SAR. Involucro in ABS. Dimensioni L133XS66XH58 mm. € **27,00**



SV-TBA Batteria **alkalina** in pacco da **cinque torcioni** disposti in serie. Uscite tramite connettore polarizzato **7,5 V**. Corrente **19 Ah**. Forma parallelepipedo. Ricambio sirena radio SV-SDR SV-DOG. Involucro in ABS. Dimensioni L170XS34XH62mm. Peso 755 gr. € **43,00**



ST-PBT Batteria ricaricabile NI - Cd in pacco da **dieci stilo** disposti in serie. Uscite tramite fili rosso nero **12 V**. Corrente **700 mA**. Forma parallelepipedo. Ricambio sirena radio Telelink. Involucro in ABS. Dimensioni L78XS50XH27mm. Peso 220 gr. € **20,00**



SF-601 Batteria da **6 V. 1,2 Ah**. **Accumulatore in tampone**, ermetico a ricombinazione elettrolitica. Composta da piastre di piombo e soluzione solforosa, che per la reazione elettrolitica, si ha la **carica e la scarica**, sono racchiuse in **3 elementi da 2 V**. collegati in serie. Collegamenti esterni tramite **terminali polarizzati** tipo fasto maschi da 5 mm. Contenitore ABS. Forma parallelepipedo. Dimensioni L97XH51XP25 mm. Peso 315 gr. € **11,00**



SF-604 Batteria da **6 V. 4,5 Ah**. **Accumulatore in tampone**, ermetico a ricombinazione elettrolitica. Composta da piastre di piombo e soluzione solforosa, che per la reazione elettrolitica, si ha la **carica e la scarica**, sono racchiuse in **3 elementi da 2 V**. collegati in serie. Collegamenti esterni tramite **terminali polarizzati** tipo fasto maschi da 5 mm. Contenitore ABS. Forma parallelepipedo. Dimensioni L70XH102XP48 mm. Peso 725 gr. € **14,00**



SF-672 Batteria da **6 V. 7,2 Ah**. **Accumulatore in tampone**, ermetico a ricombinazione elettrolitica. Composta da piastre di piombo e soluzione solforosa, che per la reazione elettrolitica, si ha la **carica e la scarica**, sono racchiuse in **3 elementi da 2 V**. collegati in serie. Collegamenti esterni tramite **terminali polarizzati** tipo fasto maschi da 5 mm. Contenitore ABS. Forma parallelepipedo. Dimensioni L151XH94XP34 mm. Peso 1225 gr. € **22,00**



SF-612 Batteria da **6 V. 12 Ah**. **Accumulatore in tampone**, ermetico a ricombinazione elettrolitica. Composta da piastre di piombo e soluzione solforosa, che per la reazione elettrolitica, si ha la **carica e la scarica**, sono racchiuse in **3 elementi da 2 V**. collegati in serie. Collegamenti esterni tramite **terminali polarizzati** tipo fasto maschi da 5 mm. Contenitore ABS. Forma parallelepipedo. Dimensioni L151XH94XP50 mm. Peso 1900 gr. € **30,00**



SF-112 Batteria da **12 V. 1,2 Ah**. **Accumulatore in tampone**, ermetico a ricombinazione elettrolitica. Composta da piastre di piombo e soluzione solforosa, che per reazione elettrolitica, si ha la **carica e la scarica**, sono racchiuse in **6 elementi da 2 V**. collegati in serie. Collegamenti esterni tramite **terminali polarizzati** tipo fasto maschi da 5 mm. Contenitore ABS. Forma parallelepipedo. Dimensioni L97XH50XP48,5 mm. Peso 600 gr. € **16,50**



SF-120 Batteria da **12 V. 2 Ah**. **Accumulatore in tampone**, ermetico a ricombinazione elettrolitica. Composta da piastre di piombo e soluzione solforosa, che per la reazione elettrolitica, si ha la **carica e la scarica**, sono racchiuse in **6 elementi da 2 V**. collegati in serie. Collegamenti esterni tramite **terminali polarizzati** tipo fasto maschi da 5 mm. Contenitore ABS. Forma parallelepipedo. Dimensioni L178XH60XS34 mm. Peso 930 gr. € **18,00**



SF-172 Batteria da **12 V. 7,2 Ah**. **Accumulatore in tampone**, ermetico a ricombinazione elettrolitica. Composta da piastre di piombo e soluzione solforosa, che per reazione elettrolitica, si ha la **carica e la scarica**, sono racchiuse in **6 elementi da 2 V**. collegati in serie. Collegamenti esterni tramite **terminali polarizzati** tipo fasto maschi da 5 mm. Contenitore ABS. Forma parallelepipedo. Dimensioni L151XH94XP65 mm. Peso 2450 gr. € **31,00**



SF-121 Batteria da **12 V. 12 Ah**. **Accumulatore in tampone**, ermetico a ricombinazione elettrolitica. Composta da piastre di piombo e soluzione solforosa, che per la reazione elettrolitica, si ha la **carica e la scarica**, sono racchiuse in **6 elementi da 2 V**. collegati in serie. Collegamenti esterni tramite **terminali polarizzati** tipo fasto maschi da 5 mm. Contenitore ABS. Forma parallelepipedo. Dimensioni L151XH94XP98 mm. Peso 3750 gr. € **60,00**



SF-118 Batteria da **12 V. 18 Ah**. **Accumulatore in tampone**, ermetico a ricombinazione elettrolitica. Composta da piastre di piombo e soluzione solforosa, che per la reazione elettrolitica, si ha la **carica e la scarica**, sono racchiuse in **6 elementi da 2 V**. collegati in serie. Collegamenti esterni tramite **terminali polarizzati** con morsetto a vite. Contenitore ABS. Forma parallelepipedo. Dimensioni L181XH167XP76 mm. Peso 5900 gr. € **79,00**

PILE E BATTERIE RICARICABILI SELEZIONATE PROFESSIONALI



SF-126 Batteria da **12 V. 27 Ah**. **Accumulatore in tampone**, ermetico a ricombinazione elettrolitica. Composta da piastre di piombo e soluzione solforosa, che per reazione elettrolitica, si ha la **carica e la scarica**, sono racchiuse in **6 elementi da 2 V**. collegati in serie. Collegamenti esterni tramite **terminali polarizzati** con morsetto a vite. Contenitore ABS. Forma parallelepipedo. Dimensioni L125XH125XP175 mm. Peso 8500 gr.

€ **127,00**



SF-140 Batteria da **12 V. 42 Ah**. **Accumulatore in tampone**, ermetico a ricombinazione elettrolitica. Composta da piastre di piombo e soluzione solforosa, che per la reazione elettrolitica, si ha la **carica e la scarica**, sono racchiuse in **6 elementi da 2 V**. collegati in serie. Collegamenti esterni tramite **terminali polarizzati** con morsetto a vite. Contenitore ABS. Forma parallelepipedo. Dimensioni L196XS163XH174 mm. Peso 13800 gr.

€ **190,00**



SF-FCS Batteria da **12 V. 70 Ah**. **Accumulatore in tampone**, ermetico a ricombinazione elettrolitica. Composta da piastre di piombo e soluzione solforosa, che per la reazione elettrolitica, si ha la **carica e la scarica**, sono racchiuse in **6 elementi da 2 V**. collegati in serie. Collegamenti esterni tramite **terminali polarizzati** a morsetto vite. Contenitore ABS. Forma parallelepipedo. Dimensioni L166XS174XH174 mm. Peso 22600 gr.

€ **296,00**



SF-FCA Batteria da **12 V. 100 Ah**. **Accumulatore in tampone**, ermetico a ricombinazione elettrolitica. Composta da piastre di piombo e soluzione solforosa, che per la reazione elettrolitica, si ha la **carica e la scarica**, sono racchiuse in **6 elementi da 2 V**. collegati in serie. Collegamenti esterni tramite **terminali polarizzati** a morsetto vite. Contenitore ABS. Forma parallelepipedo. Dimensioni L329XS172XH214 mm. Peso 32800 gr.

€ **390,00**



SF-FDC Batteria da **12 V. 200 Ah**. **Accumulatore in tampone**, ermetico a ricombinazione elettrolitica. Composta da piastre di piombo e soluzione solforosa, che per la reazione elettrolitica, si ha la **carica e la scarica**, sono racchiuse in **6 elementi da 2 V**. collegati in serie. Collegamenti esterni tramite **terminali polarizzati** a morsetto vite. Contenitore ABS. Forma parallelepipedo. Dimensioni L520XS260XH204 mm. Peso 68000 gr.

€ **888,00**



SS-112 Batteria da **12 V. 1,2 Ah**. **Accumulatore in tampone**, ermetico a ricombinazione elettrolitica, si ha la **carica e la scarica**, sono racchiuse in **6 elementi da 2 V**. collegati in serie. Collegamenti esterni tramite **terminali polarizzati** tipo fasto maschi da 5 mm. Contenitore ABS. Forma parallelepipedo. Dimensioni L97XH50XP48,5 mm. Peso 528 gr.

€ **14,50**



SS-120 Batteria da **12 V. 2 Ah**. **Accumulatore in tampone**, ermetico a ricombinazione elettrolitica, si ha la **carica e la scarica**, sono racchiuse in **6 elementi da 2 V**. collegati in serie. Collegamenti esterni tramite **terminali polarizzati** tipo fasto maschi da 5 mm. Contenitore ABS. Forma parallelepipedo. Dimensioni L178XS34XH60 mm. Peso 865 gr.

€ **16,50**



SS-170 Batteria da **12 V. 7 Ah**. **Accumulatore in tampone**, ermetico a ricombinazione elettrolitica, si ha la **carica e la scarica**, sono racchiuse in **6 elementi da 2 V**. collegati in serie. Collegamenti esterni tramite **terminali polarizzati** tipo fasto maschi da 5 mm. Contenitore ABS. Forma parallelepipedo. Dimensioni L151XS65XH94 mm. Peso 1950 gr.

€ **28,00**



SS-118 Batteria da **12 V. 18 Ah**. **Accumulatore in tampone**, ermetico a ricombinazione elettrolitica. Composta da piastre di piombo e soluzione solforosa, che per la reazione elettrolitica, si ha la **carica e la scarica**, sono racchiuse in **6 elementi da 2 V**. collegati in serie. Collegamenti esterni tramite **terminali polarizzati** con morsetto a vite. Contenitore ABS. Forma parallelepipedo. Dimensioni L181XH167XP76 mm. Peso 5650 gr.

€ **70,00**



SM-CS2 Cavo schermato flessibile twistato antifiamma $2X0,22 \text{ mm}^2$. Schermo con nastro poliestere/alluminio 9/12 micron applicato secondo le norme CEI 46/-5. Filo di drenaggio. **Speciale per impianti d'allarme.** Dimensioni $\varnothing 3,5 \text{ mm}$. X 100 metri. € **18,50**



SM-CS4 Cavo schermato flessibile twistato antifiamma $4X0,22 \text{ mm}^2$. Schermo con nastro poliestere/alluminio 9/12 micron applicato secondo le norme CEI 46/-5. Filo di drenaggio. **Speciale per impianti d'allarme.** Dimensioni $\varnothing 4,0 \text{ mm}$. X 100 metri. € **31,00**



SM-CS6 Cavo schermato flessibile twistato antifiamma $6X0,22 \text{ mm}^2$. Schermo con nastro poliestere/alluminio 9/12 micron applicato secondo le norme CEI 46/-5. Filo di drenaggio. **Speciale per impianti d'allarme.** Dimensioni $\varnothing 4,6 \text{ mm}$. X 100 metri. € **41,00**



SM-2S2 Cavo schermato flessibile twistato antifiamma $2X0,50+2X0,22 \text{ mm}^2$. Schermo con nastro poliestere/alluminio 9/12 micron applicato secondo le norme CEI 46/-5. Filo di drenaggio. **Speciale per impianti d'allarme.** Dimensioni $\varnothing 4,1 \text{ mm}$. X 100 metri. € **47,50**



SM-2S4 Cavo schermato flessibile twistato antifiamma $2X0,50+4X0,22 \text{ mm}^2$. Schermo con nastro poliestere/alluminio 9/12 micron applicato secondo le norme CEI 46/-5. Filo di drenaggio. **Speciale per impianti d'allarme.** Dimensioni $\varnothing 4,5 \text{ mm}$. X 100 metri. € **58,50**



SM-2S6 Cavo schermato flessibile twistato antifiamma $2X0,50+6X0,22 \text{ mm}^2$. Schermo con nastro poliestere/alluminio 9/12 micron applicato secondo le norme CEI 46/-5. Filo di drenaggio. **Speciale per impianti d'allarme.** Dimensioni $\varnothing 5,8 \text{ mm}$. X 100 metri. € **70,50**



SM-2S8 Cavo schermato flessibile twistato antifiamma $2X0,50+8X0,22 \text{ mm}^2$. Schermo con nastro poliestere/alluminio 9/12 micron applicato secondo le norme CEI 46/-5. Filo di drenaggio. **Speciale per impianti d'allarme.** Dimensioni $\varnothing 6,2 \text{ mm}$. X 100 metri. € **80,00**



SM-210 Cavo schermato flessibile twistato antifiamma $2X0,50+10X0,22 \text{ mm}^2$. Schermo con nastro poliestere/alluminio 9/12 micron applicato secondo le norme CEI 46/-5. Filo di drenaggio. **Speciale per impianti d'allarme.** Dimensioni $\varnothing 6,3 \text{ mm}$. X 100 metri. € **91,00**



SM-2G4 Cavo schermato flessibile twistato antifiamma $2X0,75+4X0,22 \text{ mm}^2$. Schermo con nastro poliestere/alluminio 9/12 micron applicato secondo le norme CEI 46/-5. Filo di drenaggio. **Speciale per impianti d'allarme.** Dimensioni $\varnothing 5,0 \text{ mm}$. X 100 metri. € **71,00**



SM-G12 Cavo schermato flessibile twistato antifiamma $2X0,75+12X0,22 \text{ mm}^2$. Schermo con nastro poliestere/alluminio 9/12 micron applicato secondo le norme CEI 46/-5. Filo di drenaggio. **Speciale per impianti d'allarme.** Dimensioni $\varnothing 6 \text{ mm}$. X 100 metri. € **114,00**



SM-M2C Cavo composito microcoassiale SV-MIC 75 ohm, più $2X0,50 \text{ mm}^2$. rosso nero per l'alimentazione twistato. Specifico per segnali videocompositi, più alimentazione 12 V. per telecamere. Ricoperto PVC bianco. Dimensioni $\varnothing 7 \text{ mm}$. X 100 metri. € **115,00**



SM-MIC Cavo microcoassiale schermato impedenza 75 ohm. Indispensabile per segnali video trasmissione dati. Composto da 1 conduttore interno, isolante, schermo in calza di rame, ricoperto PVC bianco o nero. Dimensioni $\varnothing 3 \text{ mm}$. X 100 metri. € **45,00**

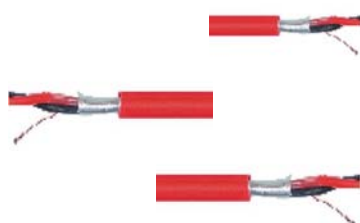

SF-CSC Cavo antincendio twistato schermato $2X0,50 \text{ mm}^2$. fili polarizzati rosso nero. Alimentazione controllo rivelatori linea loop. Guaina rossa. GR4 - 750 V. CEI 20-22/11, 20-37, LSZH. Bassa emissione di fumi e gas tossici. Dimensioni $\varnothing 7 \text{ mm}$. X 100 metri. € **136,00**

SF-CSR Cavo antincendio twistato schermato $2X1 \text{ mm}^2$. Le rimanenti caratteristiche elettriche, e fisiche sono identiche a SF-CSA. Dimensioni $\varnothing 8 \text{ mm}$. X 100 metri. € **180,00**

SF-CAS Cavo antincendio twistato schermato $2X1,5 \text{ mm}^2$. Le rimanenti caratteristiche elettriche, e fisiche sono identiche a SF-CSA. Dimensioni $\varnothing 8 \text{ mm}$. X 100 metri. € **242,00**



SV-CED Centrale in **autoapprendimento** per cancello a **due ante**. Selezione delle prestazioni a per: passo passo, **pedonale e condominiale**, con o senza colpo d'ariete. Autotest di tutte le funzioni, segnalate da relativo **led**. Regolazione della forza, rallentamenti in autoapprendimento. Controllo automatico ogni 180 secondi, del cancello se è veramente chiuso, (**antighiaccio**). Scheda radio a innesto compresa, frequenza **433,92 MHz**, apprende: 254 radiocomandi **SV-VDS** rolling Code, una **codifica binaria** variabile dipswitch **SV-R2C** senza limiti numerici dei radiocomandi purché abbiano tutti la stessa codifica. Uscita elettroserratura 12 Vdc. Lampeggio **differenziato** indicante lo stato del cancello. Luce di cortesia da 500 W. a 220 V. Gestione **dei finecorsa**: apre e chiude; per il controllo del cancello. Installazione a parete. Alimentazione 220 V. 50 Hz. Contenitore stagno in ABS **IP54**. Dimensioni L242XH190XP108 mm. Peso 1,709 Kg.

€ **170,00**



SV-CEB Centrale in **autoapprendimento** per cancello a **due ante**. Per motoriduttori a bassa tensione alimentati **12/24 V**. Le rimanenti caratteristiche sono come SV-CED

€ **240,00**



SS-PM8 Centrale (Saimatic PM-8000 Originale CTR-17) a Microprocessore per cancello a **due ante**. La regolazione dei tempi di lavoro, della frizione elettronica, dello sfasamento di anta, tramite **potenziometri**. Selezione delle prestazioni tramite dipswitch: automatico, semiautomatico, passo passo. Comandi: **condominiale, e pedonale**, con o senza colpo d'ariete. Connessione per la **scheda radio** (esclusa). Uscita elettroserratura. Prelampeggio e **lampeggio differenziato**. Luce di cortesia da 500 W. a 220 V. Ingressi separati fotocellule: apre, chiude. Installazione a parete. Alimentazione 220 V. 50 Hz. Contenitore ABS **IP55**. Dimensioni L178XH248XP90 mm. Peso Kg 1,765.

€ **145,00**

SS-MRS Modulo **radioricevente supereterodina** per centrali SS-PM8 e SS-PM5. Connessione ad innesto. Apprende i radiocomandi **433 MHz, tipo 12 bit UM 86409**. 2 uscite relè contatti puliti **NA** da 0,5 A/24 Vac. Per una migliore ricezione **installare l'antenna SV-TH4**. Alimentazione 24 V. Dimensioni L55XH60XS18 mm. Peso 21 gr.

€ **65,00**



SV-CBS Centrale per cancello ad 1 o 2 ante. Scheda radio removibile frequenza **433 MHz**, apprende: **1 codifica binaria variabile** e personale, numero di radiocomandi infiniti; **50 codifiche rolling code**, radiocomandi dedicati ed unici. Programmazione tramite 4 pulsanti, visualizzazione funzioni con **display alfanumerici**. Funzioni: automatica condominiale, passo-passo e pedonale. Regolazione: tempo di **lavoro per singolo motore** (per cancelli a due ante con misure e **corse diverse**), rallentamento apertura e chiusura, sfasamento ante e colpo d'ariete; frizione elettronica, limitatore e **rallentamenti apertura e chiusura per singolo motore**. Fine corsa: apertura e chiusura. Fotocellule apertura e chiusura. Riconoscimento presenza motori e avaria fotocellule. Predisposta per scheda elettroserratura **SV-MEL**. Uscita 24 V. 20 W. **lampeggi differenziati** indicanti i movimenti del cancello. Risponde alle norme di sicurezza in vigore. Protezione rete 220 V. con portafusibili di ricambio in ABS. Contenitore ABS. Installazione a parete. Alimentazione 220 V 50 Hz, Dimensioni H292XL217XP88 mm. Peso Kg 1,430.

€ **160,00**



SV-KCE Kit elettronica di: comando, gestione e sicurezza; necessaria per automatizzare un cancello ad **1 o 2** Ante battenti alimentato a **220 V**. **1** centrale SV-BUP. **2** radiocomandi SV-R2C. **1** coppia di fotocellule SV-TEC. **1** Faro SV-LPF 220 V. **1** selettore a chiave SP-SC2 con **2 chiavi**. **1** Cartello monitor. Istruzioni di assemblaggio. Le caratteristiche funzionali e tecniche, sono riportate nei singoli articoli del presente listino.

€ **350,00**

SV-KCB Kit elettronica di: comando, gestione e sicurezza; necessaria per automatizzare un cancello ad **1 o 2** Ante battenti alimentato a **24 Vcc**. **1** centrale SV-CEB. **1** Batteria 12 V. 1,2 Ah. Le rimanenti caratteristiche sono identiche alla SV-KCE

€ **390,00**



SP-TS3 Motoriduttore elettromeccanico **SINISTRO** con **SBLOCCO**. Corsa stelo **300 mm**, per cancello ad anta da **1,50 a 2 metri**, Corpo in alluminio pressofuso verniciato a fuoco. **Sblocco** di emergenza con **chiave** dedicata compresa (per assenza di 220 V.). Non necessità di elettroserratura. Giri motore 900/1.400. Potenza 280 W. Angolo di apertura massima 120°. Protezione termica 150°. Grasso perenne. Fissaggio tramite staffe in dotazione. Condensatore 8 µF. **Alimentazione 220 V**. 50 Hz. IP 44. Peso 6 Kg.

€ **220,00**

SP-TD3 Motoriduttore **DX** con **SBLOCCO**. Corsa stelo **300 mm**. anta max **2 metri**

€ **220,00**

SP-TS4 Motoriduttore **SX** con **SBLOCCO**. Corsa stelo **400 mm**. anta max **2,5 metri**

€ **230,00**

SP-TD4 Motoriduttore **DX** con **SBLOCCO**. Corsa stelo **400 mm**. anta max **2,5 metri**

€ **230,00**

SP-TSB Motoriduttore **SX** con **SBLOCCO**. Corsa stelo **600 mm**. anta max **4 metri**

€ **320,00**

SP-TDB Motoriduttore **DX** con **SBLOCCO**. Corsa stelo **600 mm**. anta max **4 metri**

€ **320,00**





SP-KA3 Kit automatismo per cancello a **2 ante**. Composto da **2) motori** SP-TS3 e SP-TD3. Apertura totale del cancello **4 metri**. **1) centrale** SV-CED. **2) radiocomandi** SV-R2C. **1) coppia di fotocellule** SV-TEC. **1) Faro** SV-FLG. **1) selettore** SV-PRA con **2 chiavi**. Cartello monitor. Istruzioni di assemblaggio. Alimentazione **220 V**. 50 Hz. Le caratteristiche tecniche dei singoli componenti sono riportate nel presente catalistino.

€ **750,00**

SP-KA4 Kit automazione **2 ante**. Con **2) motori** SP-TS4 e SP-TD4. Apertura del cancello 5 metri. La composizione del Kit e le rimanenti caratteristiche sono come SV-KA3

€ **760,00**

SP-KA5 Kit automazione **2 ante**. Con **2) motori** SP-TDS e SP-TSS. Apertura del cancello 8 metri. La composizione del Kit e le rimanenti caratteristiche sono come SV-KA3

€ **950,00**

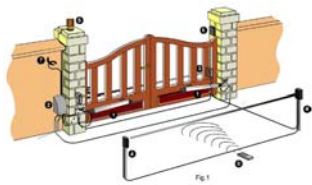

SV-MBS Motoriduttore elettromeccanico CON **SBLOCCO** a carrello, corsa stelo **300 mm**. Per cancello ad anta da **1,50 a 2 metri**. Sblocco di **emergenza** tramite **chiave** compresa. Condensatore 12,5 μ F 400 V. Si consiglia l'elettroserratura per ante superiori a 2 metri. Giri motore 1.400. Potenza 200 W. Spinta 200 Kg. **Grasso perenne**. Protezione termica 135°. **Alimentazione 220 V**. 50 Hz. Assorbimento 1 A. Grado di protezione IP 55. Rumore 30 dBA. Dotato di staffe e bulloni per il Fissaggio, oppure a saldare. Angolo di apertura massima 120°. Corpo in profilato di alluminio. Peso 6,5 Kg.

€ **260,00**



SV-MBQ Motoriduttore elettromeccanico CON **SBLOCCO** a carrello, corsa **400 mm**. Per anta fino a **2,5 mt**. Alim. 220 V. Le rimanenti caratteristiche sono identiche a SV-MBS

€ **280,00**

SV-MBC Motoriduttore elettromeccanico CON **SBLOCCO** a carrello, corsa **500 mm**. Per anta fino a **3 mt**. Alim. 220 V. Le rimanenti caratteristiche sono identiche a SV-MBS

€ **315,00**

SV-MBT Motoriduttore elettromeccanico CON **SBLOCCO** a carrello, corsa **300 mm**. Per anta fino a **2 metri**. Alim. **24 Vcc**. Le rimanenti caratteristiche sono identiche a SV-MBS

€ **275,00**

SV-MQB Motoriduttore elettromeccanico CON **SBLOCCO** a carrello, corsa **400 mm**. Per anta fino a **2,5 mt**. Alim. **24 Vcc**. Le rimanenti caratteristiche sono identiche a SV-MBS

€ **295,00**

SV-MCB Motoriduttore elettromeccanico CON **SBLOCCO** a carrello, corsa **500 mm**. Per anta fino a **3 mt**. Alim. **24 Vcc**. Le rimanenti caratteristiche sono identiche a SV-MBS

€ **315,00**

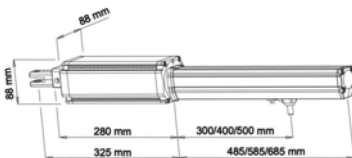

SV-KC3 Kit automatismo per cancello ad **una singola anta**. Composto da: **1) motore** SV-MBS. Apertura totale del cancello **2 metri**. **1) centrale** SV-CED. **2) radiocomandi** SV-R2C. **1) coppia di fotocellule** SV-TEC. **1) Faro** SV-FLG 220 V. **1) selettore** SV-PRA con **2 chiavi**. **1) Cartello** monitor. Istruzioni di assemblaggio. Alimentazione **220 V**. Le caratteristiche tecniche dei singoli componenti sono riportate nel presente catalistino.

€ **490,00**

SV-KC4 Kit automatismo per cancello **1 anta da 2,5 mt**. Composto da: **1) motore** SV-MBQ. La composizione del Kit e le rimanenti caratteristiche sono identiche alla SV-KC3

€ **500,00**

SV-KC5 Kit automatismo per cancello **1 anta da 3 mt**. Composto da: **1) motore** SV-MBC. La composizione del Kit e le rimanenti caratteristiche sono identiche alla SV-KC3

€ **580,00**



SV-KBU Kit automatismo per cancello a **2 ante battenti**. Composto da: **2) motori** SV-MBS. Apertura totale del cancello **4 metri**. **1) centrale** SV-CED. **2) radiocomandi** SV-R2C. **1) coppia di fotocellule** SV-FAT. **1) faro** SV-FLG. **1) selettore** SV-PRA con **2 chiavi**. Cartello monitor. Istruzioni di assemblaggio. Alimentazione **220 V**. Le caratteristiche tecniche dei singoli componenti sono riportate nel presente catalistino.

€ **675,00**

SV-KBQ Kit automatismo per cancello a **2 ante**. **2) motori** SV-MBQ. Apertura totale **5 metri**. La composizione del Kit e le rimanenti caratteristiche sono identiche alla SV-KBU

€ **700,00**

SV-KBC Kit automatismo per cancello a **2 ante**. **2) motori** SV-MBC. Apertura totale **6 metri**. La composizione del Kit e le rimanenti caratteristiche sono identiche alla SV-KBT

€ **780,00**

SV-KBT Kit automatismo per cancello a **2 ante**. Composto da: **2) motori** SV-MBT. Apertura totale del cancello **4 metri**. **1) centrale** SV-CEB. **2) radiocomandi** SV-R2C. **1) coppia di fotocellule** SV-FAT. **1) Lampeggiatore** SV-LGV. **1) selettore** SV-PRA con **2 chiavi**. Cartello monitor. Istruzioni di assemblaggio. Alimentazione **24 Vcc**; rete **220 V**. Le caratteristiche tecniche dei singoli componenti sono riportate nel presente catalistino.

€ **825,00**

SV-KQB Kit automatismo per cancello a **2 ante**. **2 motori** SV-MQB. Apertura totale **5 metri**. La composizione del Kit e le caratteristiche dei componenti sono come SV-KBT

€ **790,00**

SV-KCB Kit automatismo per cancello a **2 ante**. **2 motori** SV-MCB. Apertura totale **6 metri**. La composizione del Kit e le caratteristiche dei componenti sono come SV-KBT

€ **860,00**



AUTOMATISMI PER CANCELLO AD UNA O DUE ANTE BATTENTI



- SV-KPU** Kit automazione per cancello a **2 ante**. Composto da: **2 motori** con sblocco a chiave, corsa stelo **300 mm**, per ante fino a **2 metri**. Apertura totale del cancello **4 metri**. **1** centrale SV-CED con ricevente radio **433,92 Mhz**, in autoapprendimento. **2** radiocomandi codifica UM 86409 SV-R2C. **1** coppia di fotocellule SV-FAT. **1** faro SV-LPF. **1** selettore **2** chiavi SP-SC2. Cartello monitor. Istruzioni. Alimentazione **220 V. 50/60 Hz.** € **996,00**
- SV-KPQ** Kit automazione per cancello a **2 ante**, corsa **400 mm**, Per anta singola da **1,50 a 2,5 mt.** Apertura totale **5 metri**. Le rimanenti caratteristiche sono come SV-KPU € **1020,00**
- SV-KPT** Kit automazione per cancello a **2 ante**, corsa **300 mm**, per anta da **1,50 a 2 metri**. Apertura totale cancello **4 metri**. Alimentazione **24 Vcc.** Alimentatore di lavoro e ricarica batteria **220 V. 50/60 Hz.** Le rimanenti caratteristiche sono come SV-KPU € **1.086,00**
- SV-KQP** Kit automazione per cancello a **2 ante**. Corsa dei pistoni **400 mm**, per anta da **1,50 a 2,5 metri**. Apertura totale **5 metri**. Alimentazione **24 Vcc.** Alimentatore di lavoro e ricarica batteria **220 V. 50/60 Hz.** Le rimanenti caratteristiche sono come SV-KPU € **1.135,00**



- SV-PBU** Motoriduttore elettromeccanico CON **SBLOCCO** a chiave. Corsa **300 mm**. Per cancelli ad ante fino a **2 metri**. Corpo in profilato di alluminio. **Sblocco** di emergenza (per assenza di **220 V.**) a **chiave**. Non necessità di elettroserratura. Giri motore **1.400**. Potenza **300 W**. Spinta regolabile da **500 a 3000 N**. Protezione termica **135°**. Angolo di apertura massima **120°**. Fissaggio a saldare, oppure imbullonare le staffe in dotazione. Ricambio per il Kit SV-KPU. Alimentazione **220 V. 50/60 Hz.** Peso Kg **6,3** € **330,00**



- SV-PBR** Motoriduttore elettromeccanico **REVERSIBILE**. Corsa **300 mm**. Per anta max **2 metri**. Alimentazione **220 V. 50/60 Hz.** Le rimanenti caratteristiche sono come SV-PBU € **325,00**

- SV-PBQ** Motoriduttore elettromeccanico CON **SBLOCCO** a chiave. Corsa **400 mm**. Corpo profilato di alluminio. Per anta singola da **2,5 mt.** Oppure come ricambio del Kit SV-KPQ. Alimentazione **220 V. 50/60 Hz.** Le rimanenti caratteristiche sono come SV-PBU € **351,00**

- SV-PRQ** Motoriduttore elettromeccanico **REVERSIBILE**. Corsa **400 mm**. Per anta max **2,5 metri**. Alimentazione **220 V. 50/60 Hz.** Le rimanenti caratteristiche come SV-PBU € **345,00**

- SV-PBS** Motoriduttore elettromeccanico CON **SBLOCCO** a chiave. Corsa **600 mm**. Corpo profilato di alluminio. Per anta singola da **3,5 / 4,00 metri**. Alimentazione **220 V. 50/60 Hz.** Costruito su richiesta. Le rimanenti caratteristiche sono come SV-PBU € **373,00**

- SV-PRT** Motoriduttore elettromeccanico **REVERSIBILE**. Corsa **300 mm**. Corpo profilato di alluminio. Per ante singola da **2 metri**. Oppure come ricambio del Kit SV-KPT. Alimentazione **24 Vcc.** Le rimanenti caratteristiche sono come SV-PBU € **355,00**

- SV-PQT** Motoriduttore elettromeccanico **REVERSIBILE**. Corsa **400 mm**. Corpo profilato di alluminio. Per ante singola da **2,5 metri**. Oppure come ricambio del Kit SV-KQP. Alimentazione **24 Vcc.** Le rimanenti caratteristiche sono come SV-PBU € **380,00**

- SV-CSU** Copristelo in profilato di alluminio per motoriduttori: SV-PBU SV-PBQ € **35,00**



- SV-KOB** Kit automazione per cancello a **2 ante**. Composto da: **2 motori idraulici SBLOCCO** con **chiave** dedicata compresa (per assenza di **220 V.**). Non necessità di elettroserratura. Corsa stelo **270 mm**, per anta da **1,2 a 1,8 metri**. Apertura max cancello **3,6 metri**. **1** centrale SV-BUP con frizione elettronica, incorpora ricevente radio. **2** radiocomandi SV-R2C. **1** coppia di fotocellule SV-FAT. **1** lampeggiatore SV-LPF. **1** selettore a chiave SP-SC2 con **2** chiavi. Cartello monitor. Istruzioni. Alimentazione **220 V. 50 Hz.** € **1.455,00**

- SV-KOR** Kit automazione per cancello a **2 ante**. Composto da: **2 motori idraulici reversibili**, corsa stelo **270 mm**, per anta da **1,2 a 3 metri**. Elettroserratura obbligatoria. Alimentazione **220 V. 50 Hz.** Le rimanenti caratteristiche sono come SV-KOB € **1.495,00**



- SV-MOB** Motoriduttore **idraulico SBLOCCO** con **chiave** dedicata compresa (per assenza di **220 V.**). Non necessità di elettroserratura. Corsa stelo **270 mm**, per anta da **1,2 a 1,8 metri**. Forza di spinta **10 bar**. Forza di trazione **15 bar**. Pressione media **30 bar**. Angolo di apertura massima **120°**. Fissaggio a saldare, oppure imbullonare le staffe in dotazione. Ricambio per il Kit SV-KOB. Uso Intensivo condominiale. Grado di protezione IP55. Alimentazione **220 V. 50 Hz.** Potenza **250 W**. Peso olio compreso **8 Kg**. € **570,00**



- SV-MOR** Motoriduttore **idraulico reversibile**. Elettroserratura obbligatoria. Adatto per anta da **1,2 a 3 metri**. Le rimanenti caratteristiche sono come SV-MOB € **595,00**



SV-KSP Kit automazione per cancello a **2 ante**. Composto da: **2 motori** CON **SBLOCCO** a chiave. Corsa stelo **270 mm**, per anta da **1 a 2,5 metri**. Apertura totale del cancello **5 metri**. **1 centrale SV-BUB** con frizione elettronica, incorpora ricevente radio. **2 radiocomandi SV-R2C**. **1 coppia di fotocellule SV-FAT**. **1 lampeggiatore SV-LPF 12V**. **1 selettore a chiave SP-SC2** con 2 chiavi. **1 batteria SS-172 12 V**, 7,2 Ah. Cartello monitor. Istruzioni. Alimentazione **12 Vcc**. Alimentatore di lavoro e carica batteria **220 V**, 50 Hz.

SV-KSG Kit automazione per cancello a **2 ante**, Corsa stelo **400 mm**, per anta da **2,5 a 4 metri**. Apertura totale cancello **8 metri**. Alimentazione **12 Vcc**. Alimentatore di lavoro e carica batteria **220 V**, 50 Hz. Le rimanenti caratteristiche sono come SV-KSP.



SV-MPD Motoriduttore elettromeccanico CON **SBLOCCO** a chiave. Ø 50 corsa **270 mm**. Per cancelli ad anta da **1 a 2,50 metri**, peso massimo anta **170 kg**. Corpo in alluminio. **Sblocco** di emergenza con **chiave** dedicata compresa. Non necessità di elettroserratura. Giri motore **3.500**. Potenza **60 W**. Spinta regolabile da **500 a 3000 N**. Protezione termica **135°**. Angolo di apertura massima **110°**. Fissaggio a saldare, oppure imbullonare le staffe in dotazione. Ricambio per il Kit SV-KSP. Grasso perenne. Grado di protezione **IP 44**. Alimentazione **12 V**, su richiesta **24 V**. Peso **8 Kg**. Peso **6,3 Kg**.

SV-MPG Motoriduttore elettromeccanico CON **SBLOCCO** a chiave. Ø 50 corsa **400 mm**. Per cancelli ad anta da **2,5 a 4 metri**, peso massimo anta **170 kg**. Alimentazione **12 V**, su richiesta **24 V**. Peso **6,3 Kg**. Le rimanenti caratteristiche sono come SV-MPD.



SV-KSS Kit automazione per cancello, oppure portoni a **2 ante**. Composto da: **2 motori** a **BRACCIO ARTICOLATO VERTICALI REVERSIBILI**, necessità di elettroserratura. Adatti per anta da **1 a 1,60 metri**. Apertura totale del cancello **3,20 metri**. **1 centrale SV-BUP** con frizione elettronica, incorpora ricevente radio. **2 radiocomandi SV-R2C**. **1 coppia di fotocellule SV-FAT**. **1 lampeggiatore SV-LPF 12V**. **1 selettore a chiave SP-SC2** con 2 chiavi. Cartello monitor. Istruzioni. Alimentazione **220 V**, 50 Hz.

SV-MBA Motoriduttore elettromeccanico a **BRACCIO ARTICOLATO VERTICALE REVERSIBILE**, necessità di elettroserratura. Adatto per anta da **1 a 1,60 metri**. Peso massimo anta **170 kg**. Giri motore **800**. Spinta regolabile da **500 a 3000 N**. Angolo di apertura massima **120°**. Protezione termica **150°**. Grasso perenne. Fissaggio a saldare, oppure imbullonare le staffe in dotazione. Corpo in profilato di alluminio. Alimentazione **220 V**, 50 Hz. Potenza **250 W**. Grado di protezione **IP 44**. Peso **6 Kg**.

SV-MAB Motoriduttore elettromeccanico a **BRACCIO ARTICOLATO VERTICALE REVERSIBILE**, necessità di elettroserratura. Adatto per anta da **1 a 1,60 metri**. Giri motore **3800**. Alimentazione **12 V**. Potenza **80 W**. Le rimanenti caratteristiche sono come SV-MBA

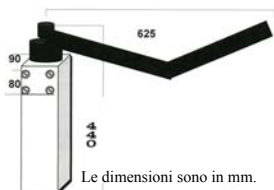

SV-KXM Kit automazione per cancello a **2 ante**. Composto da: **2 motori** a **BRACCIO ARTICOLATO** con **SBLOCCO**, per anta da **1 a 2,5 metri**. Apertura totale del cancello **5 metri**. **1 centrale SV-BUP** con frizione elettronica, incorpora ricevente radio. **2 radiocomandi SV-R2C**. **1 coppia di fotocellule SV-FAT**. **1 lampeggiatore SV-LPF**. **1 selettore a chiave SP-SC2** con 2 chiavi. Cartello monitor. Istruzioni. Alimentazione **220 V**, 50 Hz.

SV-KBX Kit automazione per cancello a **2 ante**. **2 motori** a **BRACCIO ARTICOLATO** con **SBLOCCO**, per anta da **1 a 2,5 metri**. Alimentazione **24 Vcc**. Alimentatore di lavoro e ricarica batteria **220 V**, 50 Hz. Le rimanenti caratteristiche sono come SV-KXM

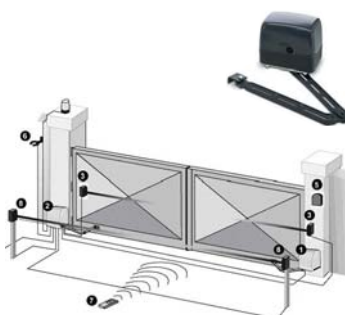

SV-MXA Motoriduttore elettromeccanico a **BRACCIO ARTICOLATO** con **SBLOCCO**, con **chiave** dedicata compresa, per anta da **1 a 2,5 metri**. Peso massimo anta **200 kg**. Non necessità di elettroserratura. Giri motore **1.400**. Potenza **200 W**. Spinta regolabile da **500 a 3000 N**. Protezione termica **135°**. Angolo di apertura massima **120°**. Fissaggio a saldare, oppure imbullonare le staffe in dotazione. Ricambio per il Kit SV-KSP. Corpo in alluminio, dotato di staffe e bulloni. Grasso perenne. Grado di protezione **IP 44**. Alimentazione **220 V**, 50 Hz. Dimensioni **H225XL230XP170 mm**. Peso **8 Kg**.

SV-MXB Motoriduttore elettromeccanico a **BRACCIO ARTICOLATO** con **SBLOCCO**, con **chiave** dedicata compresa, per anta da **1 a 2,5 metri**. Come ricambio del Kit SV-KBX. Alimentazione **24 Vdc**. Potenza **50 W**. Le rimanenti caratteristiche sono come SV-MXA

AUTOMATISMI PER CANCELLO AD UNA O DUE ANTE BATTENTI



SV-KIU Kit automazione per cancello a **2 ante**. Composto da: **2 motori INTERRATI** con **SBLOCCO** a chiave, posto sul braccio, per cancelli ad anta da **0,80 a 2,5 metri**, apertura totale del cancello **5 metri**. Casse di fondazione in acciaio zincato. **1 centrale SV-BUP** con frizione elettronica e ricevente radio 433,92 Mhz, in autoapprendimento. **2 radiocomandi** codifica UM 86409 SV-R2C. **1 selettore SV-PLA** con **2 chiavi**. **1 coppia di fotocellule SV-RF2**. **1 Faro SV-LPF**. Cartello monitor. Istruzioni. Alimentazione **220 V**. 50/60 Hz. € **1.850,00**

SV-KIV Kit automazione per cancello a **2 ante**. Composto da: **2 motori INTERRATI** con **SBLOCCO**. Apertura totale del cancello **5 mt**. Alimentazione **24 Vcc**. Alimentatore di lavoro e **carica batteria 220 V**. 50/60 Hz. Le rimanenti caratteristiche sono come SV-KIU € **ND,00**

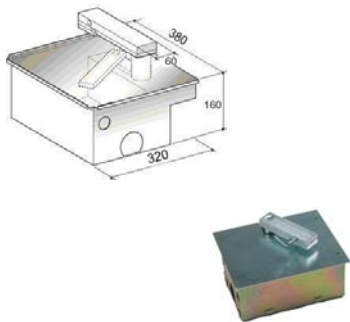

SD-MIU Motoriduttore **INTERRATO** con **SBLOCCO** di emergenza **chiave** dedicata compresa, per cancelli ad anta da **0,80 a 2,5 metri**. Peso massimo anta **500 kg**. Angolo di apertura massima dell'anta **110°**. Non necessita di elettroserratura. Protezione termica **135°**. Potenza motore **200 W**. Grasso perenne. Rumorosità **30 dB**. Grado di protezione **IP 67**. Resistente all'acqua. Motore in alluminio. Cassa di fondazione zincata, dotato di staffe e bulloni. Coppia fincorsa. Assorbimento massimo da **1,2 a 1,6 A**. Alimentazione **220 V**. 50/60 Hz. Peso **10 Kg**. Oppure come ricambio del Kit SD-KIU € **765,00**

SD-MIV Motoriduttore **INTERRATO** con **SBLOCCO** di emergenza **chiave** dedicata compresa, per cancelli ad anta da **0,80 a 2,5 metri**. Assorbimento **2,7 A**. Potenza motore **60 W**. Alimentazione **24 Vcc**. Le rimanenti caratteristiche sono come SD-MIU € **ND,00**



SV-KIC Kit automazione per cancello a **2 ante**. Composto da: **2 motori INTERRATI** con **SBLOCCO** sulla staffa di trasmissione, per cancelli ad anta da **0,80 a 1,5 metri**, apertura massima del cancello **3 metri**. Casse di fondazione in ABS a tenuta stagna. **1 centrale SV-BUP** con frizione elettronica e ricevente radio 433,92 Mhz, in autoapprendimento. **2 radiocomandi** codifica UM 86409 SV-R2C. **1 coppia di fotocellule SV-RF2**. **1 faro SV-LPF**. **1 selettore SV-PLA** 2 chiavi. Cartello monitor. Istruzioni. Alimentazione **220 V**. 50 Hz. € **1.520,00**



SV-KIR Kit automazione per cancello a **2 ante**. Composto da: **2 motori INTERRATI REVERSIBILI**, frizione regolabile. per ante da **0,80 a 2,5 metri**. Necessita di elettroserratura. Alimentazione **220 V**. 50 Hz. Le rimanenti caratteristiche sono come SV-KIC € **1.600,00**

SV-KIB Kit automazione per cancello a **2 ante**. Composto da: **2 motori INTERRATI** con **SBLOCCO** sulla staffa di trasmissione, per ante da **0,80 a 1,5 metri**. apertura max del cancello **5 metri**. Alimentazione **24 Vcc**. **1 batteria SS-172** 12 V. 7,2 Ah. Alimentatore di lavoro e **carica batteria 220 V**. 50 Hz. Le rimanenti caratteristiche sono come SV-KIC € **1.625,00**



SV-MIB Motoriduttore **INTERRATO** a **BAGNO DOLIO** con **SBLOCCO** di emergenza sulla staffa di trasmissione, per ante da **0,80 a 1,5 metri**. Uso **intensivo CONDOMINIALE**. Non necessita di elettroserratura. Protezione termica **100°**. Angolo di apertura massima **360°**. Completo di cassa di fondazione in ABS a tenuta stagna. Per anta singola da **1,5 metri**. Oppure come ricambio del Kit SV-KIC. Assorbimento massimo **2,2 A**. Alimentazione **220 V**. 50 Hz. Dimensioni di ingombro cassa di fondazione compresa H220XL21-0XP155. mm. Altezza della staffa **70 mm**. Bordo esterno **240 mm**. Peso **15 Kg**. € **572,00**

SV-MIR Motoriduttore **INTERRATO** a **BAGNO DOLIO REVERSIBILE** con frizione meccanica a dischi multipli regolabile. per ante da **0,80 a 2,5 metri**. Necessita di elettroserratura. Alimentazione **220 V**. 50 Hz. Le rimanenti caratteristiche sono come SV-MIB € **595,00**

SV-MIT Motoriduttore **INTERRATO** a **BAGNO DOLIO REVERSIBILE** con **SBLOCCO** di emergenza sulla staffa di trasmissione. Per ante da **0,80 a 2,5 metri**. Necessita di elettroserratura. Alimentazione **12 Vcc**. Le rimanenti caratteristiche sono come SV-MIB € **630,00**



SV-KCE Kit di dispositivi elettronici necessari per automatizzare un cancello ad **1 o 2 Ante battenti** alimentato a **220 V**. 50 Hz. **1 centrale SV-BUP** con frizione elettronica, che incorpora ricevente radio 433,92 Mhz in autoapprendimento, elettronica a lampeggi differenziati, indicante i movimenti del cancello. **2 radiocomandi** codifica UM 86409 SV-R2C. **1 coppia di fotocellule autocentranti SV-FAT**. **1 Faro** in metacrilato SV-LPF 220 V. **1 selettore a chiave SP-SC2** con **2 chiavi**. Cartello monitor. Istruzioni di assemblaggio. Le caratteristiche funzionali e tecniche sono riportate nei singoli articoli vedi listino. € **390,00**

SV-KCB Kit con caratteristiche come SV-KCE per automatizzare un cancello ad **1 o 2 Ante battenti**; ma con queste differenze: centrale SV-BUB e **1 batteria SS-112** 12 V. 1,2 Ah, funzionanti a bassa **tensione 24 Vcc**. **1 Faro** in metacrilato SV-LPF 12 Vcc. € **450,00**



SV-KMS Kit automazione per cancello **SCORREVOLE**. Composto da: **1** motore **SIMPLY SV-MRS** con **SBLOCCO** a chiave, portata **6 quintali**. Incorpora **1** centrale **SV-UBS** con frizione elettronica e ricevente radio 433,92 Mhz, in autoapprendimento. **2** radiocomandi di codifica **UM 86409 SV-R2C**. **4** metri di cremagliera **antirumore, antiusura** e **antidilatazione**. **1** coppia di fotocellule **autocentranti SV-FAT**. **1** Faro **SV-LPF**. **1** selettore a chiave **SP-SC2** con **2** chiavi. Cartello monitor. Istruzioni. **Alimentazione 220 V. 50/60 Hz.** € **505,00**



SV-KMC Kit automazione per cancello **SCORREVOLE**. Composto da: **1** motore **CARRERA SV-MSC** con **SBLOCCO** a chiave, portata **8 quintali**, **270 W**. **4** metri di cremagliera **zincata ST-ACC** completa di dati a saldare. Dimensioni come **SV-MSC**. La quantità dei componenti e le rimanenti caratteristiche sia elettriche che fisiche sono come **SV-KMS** € **730,00**

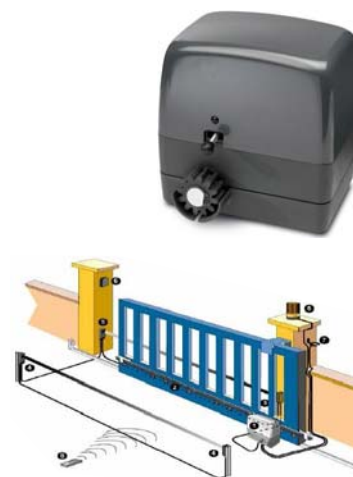

SV-KMD Kit automazione per cancello **SCORREVOLE**. Composto da: **1** motore **CARRERA SV-MSD** con **SBLOCCO** a chiave, portata **10 quintali**, **330 W**. **4** metri di cremagliera **zincata ST-ACC** completa di dati a saldare. Dimensioni come **SV-MSD**. La quantità dei componenti e le rimanenti caratteristiche sia elettriche che fisiche sono come **SV-KMS** € **785,00**



SV-RMS Kit **ricambio** per cancello **SCORREVOLE**. Composto da: **1** motore **SIMPLY SV-MRS** con **SBLOCCO** a chiave, portata **6 quintali**. Incorpora **1** centrale **SV-UBS** con frizione elettronica e ricevente radio 433,92 Mhz, in autoapprendimento. **1** radiocomando di codifica **UM 86409 SV-R2C**. Cartello monitor. Istruzioni. **Alimentazione 220 V. 50/60 Hz.** € **435,00**



SV-RMC Kit **ricambio** per cancello **SCORREVOLE**. Composto da: **1** motore **CARRERA SV-MSC** con **SBLOCCO** a chiave, portata **8 quintali**, **270 W**. La quantità dei componenti e le rimanenti caratteristiche sia elettriche che fisiche sono identiche a **SV-RMS** € **475,00**



SV-RMD Kit **ricambio** per cancello **SCORREVOLE**. Composto da: **1** motore **CARRERA SV-MSD** con **SBLOCCO** a chiave, portata **10 quintali**, **330 W**. La quantità dei componenti e le rimanenti caratteristiche sia elettriche che fisiche sono identiche a **SV-RMS** € **530,00**

SV-MRS Motoriduttore elettromeccanico **SIMPLY** per cancello **SCORREVOLE SEI QUINTALI**. Struttura in fusione d'alluminio, coperchio **ABS**. **Sblocco** a chiave. Giri motore **140-0**. Potenza **250 W**. Protezione termica **140°**. Peso massimo anta **6 Q.li**. Completo di **fincorsa** apertura, chiusura. Condensatore **12,5 µF**. Pignone di trazione **M4-Z12** per cremagliera universale. Uso residenziale. Lubrificazione a grasso fluido. Spazio per alloggiamento centrale. Completo di accessori per il fissaggio. **Alimentazione 220 V. 50 Hz**. Ricambio del Kit **SV-KMS**. Dimensioni **H227XL230XP170 mm**. Peso **9 Kg**. € **285,00**

SV-MSC Motoriduttore elettromeccanico **CARRERA** per cancello **SCORREVOLE 8 Q.LI**. Potenza **270 W**. Peso massimo anta **8 Q.li**. Ricambio del Kit **SV-KMC**. Dimensioni **H267XL247XP167 mm**. Peso **10 Kg**. Le rimanenti caratteristiche sono come **SV-MRS** € **340,00**

SV-MSD Motoriduttore elettromeccanico **CARRERA** per cancello **SCORREVOLE 10 Q.LI**. Potenza **330 W**. Peso massimo anta **10 Q.li**. Ricambio del Kit **SV-KMC**. Dimensioni **H267XL247XP167 mm**. Peso **10 Kg**. Le rimanenti caratteristiche sono come **SV-MRS** € **390,00**

SV-CPT Contropiastra di fissaggio a pavimento, fori asolati per la regolazione della posizione. completa di bulloni per l'ancoraggio dei motori **SV-MST SV-MRS SV-MSC** € **20,00**

SV-KAG Kit automazione per cancello **SCORREVOLE 10 QUINTALI** uso intensivo **condominiale**. Composto da: **1** Motoriduttore **SV-AGC** interamente a **bagno d'olio**, con spia di livello. Incorpora **1** centrale **SV-UBS** con frizione elettronica e ricevente radio 433,92 Mhz, in autoapprendimento. **2** radiocomandi di codifica **UM 86409 SV-R2C**. **1** coppia di fotocellule **SV-FAT**. **1** faro **SV-LPF**. **1** selettore a chiave **SP-SC2** con **2** chiavi. **4** metri di cremagliera **zincata ST-ACC** completa di dati a saldare. Cartello monitor. Istruzioni. Contropiastra asolata per fissaggio del motore. **Alimentazione 220 V. 50/60 Hz.** € **865,00**

SV-KAD Kit automazione per cancello **SCORREVOLE 16 QUINTALI** uso intensivo **condominiale**. Composto da: **1** Motoriduttore **SV-AGD** interamente a **bagno d'olio**, con spia di livello. Incorpora **1** centrale **SV-UBS**. Le rimanenti caratteristiche sono come **SV-KAG** € **940,00**

SV-KGC Kit **ricambio** per cancello **SCORREVOLE 10 QUINTALI**. Composto da: **1** motoriduttore **SV-AGC** interamente a **bagno d'olio**. Incorpora **1** centrale **SV-UBS** con frizione elettronica e ricevente radio 433,92 Mhz, in autoapprendimento. **1** radiocomando di codifica **UM 86409 SV-R2C**. Le caratteristiche sono riportate nei singoli articoli vedi listino. € **620,00**

SV-KGD Kit **ricambio** per cancello **SCORREVOLE 16 QUINTALI**. Composto da: **1** motoriduttore **SV-AGD** interamente a **bagno d'olio**. Incorpora **1** centrale **SV-UBS** con frizione elettronica e ricevente radio 433,92 Mhz, in autoapprendimento. **1** radiocomando di codifica **UM 86409 SV-R2C**. Le caratteristiche sono riportate nei singoli articoli vedi listino. € **690,00**

AUTOMATISMI X CANCELLO AD UNA O DUE ANTE SCORREVOLI



SV-AGC Motoriduttore elettromeccanico interamente a **bagno d'olio**. per cancello **SCORREVOLE 10 QUINTALI** con **SBLOCCO** a chiave. Struttura in fusione d'alluminio e coperchio plastico, Giri motore 1.400. Protezione termica 140°. Potenza **270 W**. Completo di finecorsa apertura, chiusura. Pignone per cremagliera universale. Rumorosità 30 dB. Completo di accessori per il fissaggio. Uso **intensivo condominiale**. Olio HD 80/90, con spia di livello. **Alimentazione 220 V. 50 Hz.** Assorbimento 1,1 A. Grado di protezione IP 44. Dimensioni d'ingombro H257XL291XP135 mm. Peso 13 Kg.

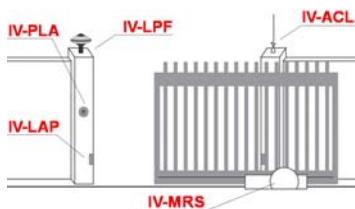

SV-AGD Motoriduttore per cancello **SCORREVOLE 16 QUINTALI** interamente a **bagno d'olio** con spia di livello, **SBLOCCO** a chiave. Necessita di manutenzione. Potenza 330 W. Assorbimento 1,8 A. Le rimanenti caratteristiche sono come SV-AGC.

SV-AGT Motoriduttore per cancello **SCORREVOLE 16 QUINTALI** con **SBLOCCO**. Frizione meccanica a bagno d'olio regolabile. **Alimentazione 380 V. trifase.** Potenza 500 W. Assorbimento 1,5 A. Le rimanenti caratteristiche sono come SV-AGC.

SV-CFT Contropiastra di fissaggio a pavimento, fori asolati per la regolazione della posizione. completa di bulloni per l'ancoraggio dei motori SV-AGC / AGD / AGS / AGT



SV-KST Kit automatismo a bassa tensione per cancello **SCORREVOLE 3,5 QUINTALI**. Composto da: **1 motore SIMPLY SV-MST** con **SBLOCCO** a chiave. Incorpora **1 centrale SV-BUS** con frizione elettronica e ricevente radio 433,92 Mhz, in autoapprendimento, **Alimentatore da 220 V. 50/60Hz.** Uscita **24 Vcc.** e carica batteria **24 V. 1,2 Ah.** (batteria compresa). **2 radiocomandi** codifica UM 86409 SV-R2C. **1 coppia di fotocellule autocentranti SV-FAT.** **1 Faro SV-LPF.** **1 selettore a chiave SP-SC2** con 2 chiavi. **4 metri di cremagliera antirumore, antiusura** e antidilatazione. Cartello monitor. Istruzioni.

SV-KCT Kit automazione per cancello **SCORREVOLE 8 QUINTALI**. Composto da: **1 motore CARRERA** come SV-MSK, con **SBLOCCO** a chiave. **Alimentatore da 220 V. 50/60Hz.** Uscita **24 Vcc.** e carica batteria **12 V. 1,2 Ah.** **4 metri di cremagliera zincata ST-ACC** completa di dati a saldare. Le rimanenti caratteristiche sono come SV-KST

SV-KDT Kit automazione per cancello **SCORREVOLE ROBUS 10 Q.LI.** Composto da: **1 motore 24 Vcc.** **SBLOCCO** a chiave. **Fincorsa induttivo.** **Alimentatore 220 V. 50/60 Hz.** **2 radiocomandi FLO2.** **4 metri di cremagliera zincata ST-ACC** completa di dati a saldare.



SV-RST Kit **ricambio** a bassa tensione **24 V. ricambio** per cancello **SCORREVOLE 3,5 QUINTALI**. Composto da: **1 motore SIMPLY SV-MST** con **SBLOCCO** a chiave. Incorpora centrale (SV-UBS) elettronica e ricevente radio 433,92 Mhz, in autoapprendimento, alimentatore **da 220 V. 50/60 Hz,** **1 radiocomando SV-R2C.** Cartello monitor. Istruzioni.

SV-RCT Kit **ricambio** a bassa tensione **ricambio** per cancello **SCORREVOLE 6 QUINTALI**. Composto da: **1 motore CARRERA SV-MSK** con **SBLOCCO** a chiave. **Alimentatore da 220 V. 50 Hz.** Uscita **12 V. 1,2 Ah.** Le rimanenti caratteristiche sono come SV-RST

SV-RDT Kit **ricambio** a bassa tensione **ricambio** per cancello **SCORREVOLE ROBUS 10 Q.LI.** Composto da: **1 motore ,1 centrale, 1 radiocomando.** **Alimentatore da 220 V. 50 Hz.** Uscita **24 V. 1,2 Ah.** Le rimanenti caratteristiche sono identiche allo SV-KDT



SV-MST Motoriduttore elettromeccanico **SIMPLY** per cancello anta **SCORREVOLE 3,5 QUINTALI**, con **SBLOCCO** a chiave. Uso residenziale. Struttura in fusione d'alluminio, coperchio ABS. Giri motore 2000. Potenza 50 W. Protezione termica 140°. Uso residenziale. Completo di finecorsa apertura, chiusura. Pignone di trazione M4-Z12 per cremagliera universale. Lubrificazione a grasso fluido. Spazio per alloggiamento centrale e batteria di emergenza. Completo di accessori per il fissaggio. **Alimentazione 24 Vcc.** Ricambio del Kit SV-KST. Completo di accessori per il fissaggio. Dimensioni H22-7XL230XP170 mm. Peso 9 Kg.

SV-MCT Motoriduttore elettromeccanico **CARRERA** per cancello anta **SCORREVOLE 8 QUINTALI**, con **SBLOCCO** a chiave. Potenza 50 W. Dimensioni H267XL247XP167 mm. Peso 10 Kg. Le rimanenti caratteristiche sono identiche allo SV-MST

SV-MDT Motoriduttore elettromeccanico **ROBUS** per cancello anta **SCORREVOLE 10 Q.LI.**, con **SBLOCCO**. Incorpora centrale fine corsa induttivo. **Alimentatore da 220 V. 50/60 Hz.** Uscita carica batteria **24 V. 1,2 Ah.** Le rimanenti caratteristiche sono come SV-RDT





SV-KSE Kit di dispositivi elettronici necessari per automatizzare un cancello scorrevole funzionanti a 220 V. 50/60 Hz. **1** centrale SV-UBS con frizione elettronica, che incorpora ricevente radio 433,92 Mhz in autoapprendimento. **2** radiocomandi codifica UM 86409 SV-R2C. **1** coppia di fotocellule autocentranti SV-FAT. **1** Faro in metacrilato SV-LPF 220 V. **1** selettore a chiave SP-SC2 con **2** chiavi. **1** Antenna 433,92 Mhz. SV-ACL completa di staffa e 4,5 metri di cavo. Cartello monitor. Istruzioni di assemblaggio. Le caratteristiche funzionali e tecniche sono riportate nei singoli articoli vedi listino.

€ 440,00



SV-KST Kit di dispositivi elettronici necessari per automatizzare un cancello scorrevole funzionanti a 24 Vcc. **1** centrale SV-BUS con alimentatore da 220 V. 50/60 Hz. a 24 Vcc. 100 W. per alimentazione motore; incorpora ricevente radio 433,92 Mhz in autoapprendimento, e frizione elettronica. **2** radiocomandi codifica UM 86409 SV-R2C. **1** coppia di fotocellule autocentranti SV-FAT. **1** Faro in metacrilato SV-LPF 220 V. **1** selettore a chiave SP-SC2 con 2 chiavi. **1** Antenna 433,92 Mhz. SV-ACL completa di staffa e 4,5 metri di cavo. Cartello monitor. Istruzioni di assemblaggio. **1** Batteria 12 V. 1,2 Ah. Le caratteristiche funzionali e tecniche sono riportate nei singoli articoli vedi listino.

€ 490,00

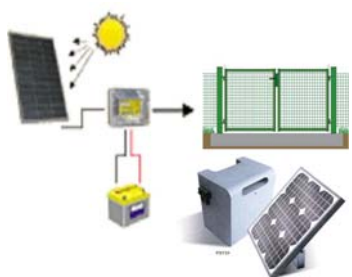

SK-PES Pannello fotovoltaico silicio policristallino tensione massima 13,8 V. corrente massima 3,5 Ampere. Uscita corrente tramite connettori. completo di regolatore di tensione per la carica delle batterie. Caratteristiche del pannello: energia prodotta in condizioni ottimali 60 W, 13,8 Volt. Usura 20 % in 25 Anni. Cornice in alluminio, Vetro temperato, Prevista **1** batterie SF-118 da 12 V.18 Ah. Uscita in corrente 12 V. Protezione uscita fusibile da 8 A. Adatto per alimentare automatismi per cancelli, impianti di sicurezza, Impianti di Videosorveglianza, impianti di illuminazione a Led e di emergenza. Chiedere preventivo specifico. Dimensioni L156XH156XS46 mm. Peso 18 Kg.

€ 750,00

SS-SEM Soccorritore di emergenza, con due batteria 12 V. 18 Ah. Corrente di esercizio 220 V. 50/60 Hz. Corrente di emergenza per motori 220 V. 50/60 Hz. 1000 W.

€ 1.200,00

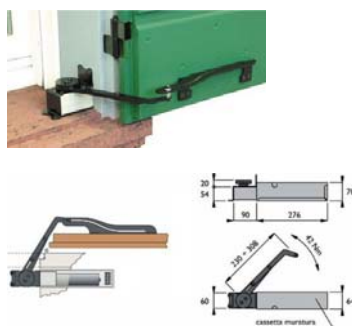

SA-MAS Sistema di automazione APRIPERSIANA BREVETTATO. Composto da **1** motoriduttore insonorizzato a braccio articolato, fissato su cassonetto portante. Cassonetto DX o SX, montaggio a destra oppure sinistra. Sblocco manuale di emergenza per mancanza corrente. Frizione meccanica antivento. Struttura cassonetto in acciaio trattamento anticorrosivo. Tempo di manovra 13". Apertura delle ante fino a 180°. Movimento sincronizzato. Elettronica per gestione automatica (SA-CCA) singola finestra, o centralizzato. - Accessori: Comando radio (ricevente radio 433,92 Mhz SV-RX3, radiocomando SV-R2C). Gancio di chiusura: superiore SA-GIS, inferiore SA-GIS. - Larghezza massima di un anta 0,75 metri. Peso massimo di un anta Kg. 30. Alimentazione 220 V 50 Hz. Assorbimento 0,8 A. Dimensioni cassonetto L60XH49XL37 mm.

€ 615,00

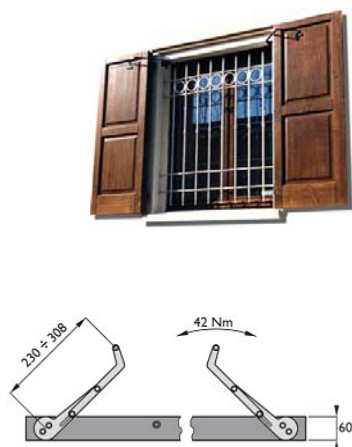

SA-MAP Sistema di automazione APRIPERSIANA BREVETTATO. Composto da **2** motoriduttori insonorizzati a braccio articolato, fissati su cassonetto portante, dalla lunghezza richiesta. Sblocco manuale di emergenza per mancanza corrente. Frizione meccanica antivento. Elettroserratura di sicurezza antintrusione (optional SA-GIS) incorporata. Struttura cassonetto in acciaio trattamento anticorrosivo. Tempo di manovra 13". Apertura delle ante fino a 180°. Movimento sincronizzato. Elettronica per gestione automatica (SA-CCA) singola finestra, o centralizzato. - Accessori: Comando radio (ricevente radio 433,92 Mhz SV-RX3, radiocomando SV-R2C). Gancio di chiusura: superiore SA-GIS, inferiore SA-GEI. - Larghezza massima di un anta 0,75 metri. Peso massimo di un anta Kg. 30. Alimentazione 220 V 50 Hz. Assorbimento 0,45 A. Dimensioni cassonetto L60XH49 mm. Cassonetto lungo a misura (Interno spalletta DX e SX) del cliente.

€ 1.150,00

SA-GIS Elettroserratura superiore incorporata nel cassonetto, con riscontro sull'anta

€ 120,00

SA-GEI Elettroserratura a pistone da installare direttamente in basso sull'anta interna

€ 205,00

SA-CCA Elettronica per gestione automatica singola finestra, oppure centralizzato.

€ 200,00

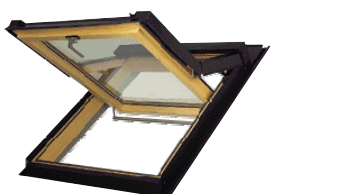

SM-VAS Motoriduttore elettromeccanico per VASISTAS. Trasmissione a catena. Finecorsa automatico. Selezione della corsa tra 250 e 380 mm. Comando tramite interruttore manuale, oppure tramite centralina automatica con anemometro (rivelatore di vento). Protezione termica 135°. Dotato di cavo, adattatori standard, staffe per il fissaggio. Centrale elettronica con radiocomando, da noi consigliata SV-CT6. Alimentazione 220 V 50 Hz. Potenza 160 W. Dimensioni Ø284XH86XS50 mm.

€ 160,00



SV-MSU Motoriduttore elettromeccanico **universale** per **SERRANDE**. Sollevamento portata massima 130 Kg. Regolazione fine corsa di apertura e di chiusura. Protezione termica 140°, tempo di intervento Max 4 minuti. Condensatore 14 µF. Corpo e corona in alluminio pressofuso, formato da due pezzi accoppiati, per il fissaggio sull'asse della serranda. Completo di adattatori per asse 48/60 mm. e per corona 200/220 mm. ed accessori per il montaggio. **Predisposto** per elettrofreno **SV-EUM**. Accessori utili per l'automazione: centrale elettronica **SJ-AST**, fotocellule **SV-TEC**, selettore a chiave **SV-PLA**, lampeggiatore **SA-LRL**, blindino per il comando esterno della serranda e dell'elettrotreno **SV-BEA**. Alimentazione 220 V. 50 Hz. Assorbimento 2 A. Potenza 400 W. Coppia 135 Nm. Protezione IP20. Dimensioni L350XØ200XSCD40 mm. Peso 6 Kg.

€ 165,00



SV-MUS Motoriduttore elettromeccanico **universale** per **SERRANDE**. Sollevamento portata massima 160 Kg. Condensatore 16 µF. Assorbimento 2,6 A. Potenza 600 W. Coppia 155 Nm. Peso 7,3 Kg. Le rimanenti caratteristiche sono come SV-MSU.

€ 170,00

SV-MUS Motoriduttore elettromeccanico **universale** per **SERRANDE**. Sollevamento portata massima 180 Kg. Condensatore 18 µF. Assorbimento 2,8 A. Potenza 630 W. Coppia 175 Nm. Peso 7,5 Kg. Le rimanenti caratteristiche sono come SV-MSU.

€ 175,00

SV-BSD Motoriduttore elettromeccanico con doppio motore per **SERRANDE**. Sollevamento portata massima 300 Kg. Condensatore 40 µF. Assorbimento 2X2,8 A. Potenza 2X600 W. Coppia 175 Nm. Misure: dell'asse portante Ø 76 mm., della corona Ø 240 mm. Peso 13 Kg. Le rimanenti caratteristiche sono identiche al SV-MSU.

€ 415,00



SV-ASP Sottoadattatore per l'adattatore di serie 48/60 dei motori **SV-MSU/MUS/MSD** per tubo da Ø 42 mm. Ø esterno 48 mm. 2 fori passanti per la vite di fissaggio **SV-VPB**

€ 7,00

SV-VPB Vite dato e rondella da 8 MA x 100 mm. passante, serraggio albero o tubo

€ 5,50

SV-VFC Vite e rondella da 8 MA x 10 mm. passante per serraggio corona serranda

€ 5,50

SV-ATU Adattatore ABS x corona da 200 a 220 mm. Dimensioni L90XH37XS10 mm.

€ 5,50



SV-EUM Elettrofreno per motoriduttore **SV-MSU**. Corpo in nylon, completo di viti per il fissaggio. Necessario per lo sblocco di emergenza qualora manchi la corrente elettrica. L'alimentazione di sblocco per l'elettromagnete è contestuale all'azionamento del motore. Corda e guaina in acciaio, Accessorio consigliato blindino esterno **SV-BEA**

€ 45,00



SV-BEA Blindino di sicurezza con chiave da esterno. Provvisto di maniglia per lo sgancio manuale dell'elettrotreno **SV-EUM**. Contiene un interruttore per il comando apre chiude del motore. Corpo in alluminio pressofuso, sportello con cerniera interna. installazione a parete o da incasso. Dimensioni H80XL120XP32 mm. Peso 528 gr.

€ 65,00



SJ-AST Centrale elettronica per automatizzare: **serrande**, porte basculanti, incorpora ricevente radio 433,92 MHz. Funzioni e codici radio in **autoapprendimento**. Azionamento da: pulsante o da radiocomando tipo (**SV-VDS**). Funzionamento: **automatico** o **passo-passo**. Uscita selezionabile per: Luce di cortesia o lampeggiatore 220 V. Alimentazione per fotocellule, o dispositivi a 24 V. Alimentazione di rete 220 V. 60 Hz. Contiene interruttore ABS. Dimensioni di ingombro H98XL150XP48 mm. Peso 407 gr.

€ 75,00



SS-TIE Teleinvertitore per il comando di 1 o 2 Motori in contemporanea, Alimentazione 220 V. Montato in scatola ABS. Dimensioni H87XL87XP45 mm. Peso 150 gr.

€ 50,00



SV-KSC Kit base automatismo elettromeccanico **uomo presente** per **SERRANDE**. 1) **SV-MSU** per serrande da 130 Kg. Misure massime del telo (2,5X3) = 12 metri quadri. Completo di adattatori. Alimentazione 220 V. Regolazione fine corsa apertura e chiusura. 1) **SV-PRA** Selettore da parete **comando elettrico manuale** sali scendi a chiave.

€ 190,00

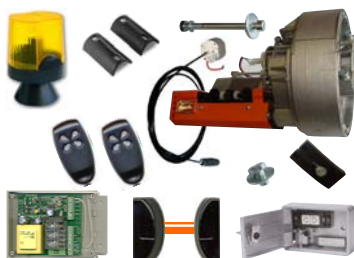

SV-KRS Kit automatismo elettromeccanico **universale** per **SERRANDE**. 1) **SV-MUS** per serrande da 160 Kg. Misure massime del telo (3X4) = 16 metri quadri. Completo di adattatori. Regolazione fine corsa apertura e chiusura. Alimentazione 220 V. 1) **SV-EUM** Elettrofreno completo di corda in acciaio. 1) **SJ-AST** Centrale elettronica di comando completa di Radio 433,92 MHz. 2) **SV-VDS** Radiocomandi 2 Canali. 1) **SV-TEC** Coppia di fotocellule di sicurezza da parete. 1) **SA-LRL** Lampeggiatore universale a led 12/24 Vacdc. 220 V. 1) **SV-BEA** Blindino in alluminio pressofuso con interruttore Sali scendi, leva per l'ancoraggio del cordino in acciaio per lo sblocco dell'elettrofreno.

€ 480,00



SV-UB7 Motoriduttore da soffitto con **encoder** per porta **BASCULANTE O SEZIONALE**. € **385,00**

Corpo in alluminio pressofuso, verniciato a fuoco. **Sblocco** d'emergenza interno, predisposto per sblocco remoto (accessorio SV-SBP tramite cavo con guaina di acciaio). Centrale con: decoder; **frizione elettronica**; ricevente radio 433,92 MHz; luce di cortesia a Led. Codifiche e **funzioni** in autoapprendimento. Giri motore 220. Spinta 600 Nm. **regolabile fino a 70 Kg**. Dimensioni max porta 10 m². Dispositivo di sicurezza **antischiacciamento** e rallentamento **antirumore** (30 dB). Completo di: due guide da 1,5 metri, in acciaio zincato con catena e pattino premontato; accessori per il fissaggio. Motore elettronica alimentata a **24 Vdc**. Lubrificato con grasso al Litio. Assorbimento medio **0,7 A**. Grado di protezione IP30. Alimentatore da 220 V. 50/60 Hz. Temperatura di lavoro da -30/+55°C. Dimensioni L330XL230XH150 mm. Peso operatore 4 Kg.

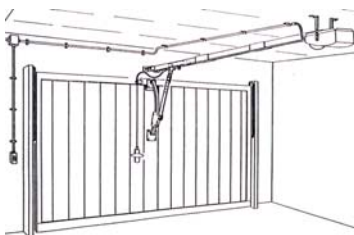

SV-UBC Motoriduttore da soffitto con **encoder** per porta **BASCULANTE O SEZIONALE**. € **440,00**

Spinta 1000 Nm. **regolabile fino a 100 Kg**. Dimensioni max porta 14 m². Assorbimento medio **1,2 A**. Le rimanenti caratteristiche sono identiche al motoriduttore SV-UB7



SV-ARC Archetto universale per basculanti con contrappesi; indispensabile per € **105,00**

l'installazione dei motoriduttori: **SV-UB7** e **SV-UBC**. Realizzato in acciaio zincato, il sistema oscillante scorre su otto ruote in guida. Dimensioni dell'arco L910XS55-80 mm. Dimensioni dell'asta di ancoraggio al traino L775XL40XS5 mm. Peso 4,5 Kg.

SV-SSU Serratura di sblocco con cordino in acciaio per elettrofreno SV-EFB, € **30,00**

montaggio sulla porta. Fornita con 2 Chiavi. Dimensioni L75XL30XH40 mm. Peso 95 gr.

SV-ABC Cordino di **sblocco per basculanti**, completo di guaina, cappellotti e morsetto di serraggio, dalla sede del pattino, alla serratura SV-EFB, in assenza di corrente, € **50,00**

girando la chiave si apre manualmente. Dimensioni L775XL40 mm. Peso 150 gr.

SV-GFU Guida acciaio zincato completa di supporti per il fissaggio, completa di pro- € **50,00**

lunga catena con maglia di giuntura. Dimensioni L1,500XL110X 15 mm. Peso 180 gr.

SV-GFD Guida come SV-GFU, con dimensioni L2000XL110X 15 mm. Peso 180 gr. € **60,00**



SV-KB7 Kit con motoriduttore da soffitto con **encoder** per porta **BASCULANTE O SEZIONALE**. € **425,00**

Sblocco d'emergenza interno. Incorpora centrale di comando SV-CEB con: encoder; **frizione elettronica**; ricevente radio 433,92 MHz; luce di cortesia. Dispositivo di sicurezza **antischiacciamento**. Manovre silenziose (30 dB). **2** radiocomandi a 3 canali, codifica Rolling Code SV-VDS. Motore a **24 Vdc**. Completo di: guide catena e pattino premontato; accessori di fissaggio. Grado di protezione IP30. Alimentatore da 220 V. 50/60 Hz. Le caratteristiche dei componenti del kit; sono riportate singolarmente nel presente listino; ogni singolo componente va ricercato per codice nella sua categoria.



SV-KB7 Kit con motoriduttore da soffitto con **encoder** per porta **BASCULANTE O SEZIONALE**. € **600,00**

Sblocco d'emergenza SV-ABC + SV-SSU. Centrale di comando SV-CEB incorpora: encoder; **frizione elettronica**; ricevente radio 433,92 MHz; luce di cortesia. Sistema **antischiacciamento**. **2** radiocomandi a 3 canali, codifica Rolling Code SV-VDS. **1** Coppia di fotocellule SV-TEC. **1** Archetto SV-ARC. **1** Lampeggiatore SA-LRL. **1** Blindino da esterno SV-BEA. Motore a **24 Vdc**. Completo di: guide catena e pattino premontato; accessori di fissaggio. Motore a **24 Vdc**. Protezione IP30. Alimentatore da 220 V. 50/60 Hz. Le caratteristiche dei componenti del kit; sono riportate singolarmente nel presente listino; ogni singolo componente va ricercato per codice nella sua categoria.

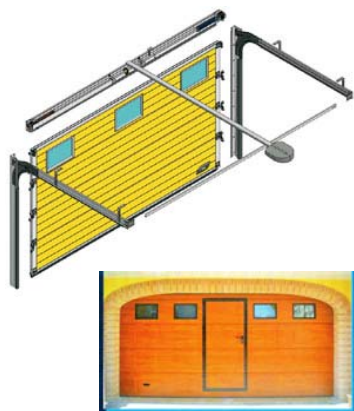

SV-PSM Porta sezionale dimensioni L2500XA2530X40 mm. Installata e garantita. € **1.515,00**

La porta su misura è formata da pannelli interconnessi da un **incastro rotante**, che la rendono **flessibile e robusta**. I pannelli possono essere scelti tra i colori bianco e bianco goffrato 9010, verde 6005, silver 9006, marrone 8289 e 8296. La misura dei pannelli è: spessore **40 mm**. per altezza **500 mm**. oppure **610 mm**. per la lunghezza massima di **5000 mm**. I pannelli sono in **lamiera di acciaio** spessore **8 mm**. trattato ed imbutito con schiuma **poliuretana** compatta priva di CFC. L'automatismo previsto è SV-UB7, o SV-UBC, dipende dalla peso della porta. Verniciature a richiesta costo di € 46,00 al m², manto esterno stampato a riquadri o doghe - bidoghe con un costo di € 18,00 al m². Accessori: Oblò 450X300 mm. € 96,00, da 600X220 mm. € 98,00, griglia di ventilazione 340X130 mm. € 98,00, serratura interna cilindro europeo € 90,00, sblocco motore esterno a chiave € 70,00. Eventuale porta pedonale dimensioni L700XH900 € 900,00. Marcatura CE a norma EN 13241-1.

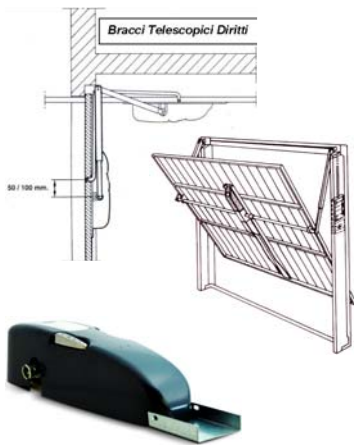

SV-MBB Motoriduttore per porta **BASCULANTE**. Corpo in alluminio pressofuso, verniciato a fuoco. **Sblocco** d'emergenza interno, predisposto per sblocco remoto (accessorio SV-SBP tramite cavo con guaina di acciaio). Centrale con: **frizione elettronica**; ricevente radio 433,92 MHz; luce di cortesia a Led. Codifiche e **funzioni** in autoapprendimento. Giri motore 1400. Spinta 600 Nm. Dimensioni max porta 10 m². Dispositivo di sicurezza **antischiacciamento** e rallentamento **antirumore** (30 dB). Completo di: 2 longaroni da 1,5 metri, in acciaio zincato; bracci dritti, accessori per il fissaggio. Lubrificato con grasso al Litio. Assorbimento medio **1,3 A**. Grado di protezione IP30. Alimentazione 220 V. 50/60 Hz. Potenza motore 250 W. Condensatore 12,5 µF. Temperatura di lavoro da -20/+55°C. Dimensioni L560XH150XS160 mm. Peso operatore 8,8 Kg.

€ 590,00

SV-SBC Motoriduttore per porta **BASCULANTE**. Centrale con: decoder; Alimentazione motore ed elettronica **24 Vcc**. Motore con encoder giri 1800. Assorbimento medio **3 A**. Potenza motore 50 W. **Alimentatore 220 V**. Le rimanenti caratteristiche come SV-MBB

€ 720,00

SV-SBE Motoriduttore per porta **BASCULANTE**. Motore con **encoder** giri 1400. Alimentazione 220 V. 50/60 Hz. Potenza 250 W. Le rimanenti caratteristiche come SV-MBB

€ 620,00



SV-KBD Coppia di bracci telescopici **dritti in acciaio** zincato, completi di accessori per il fissaggio. Tubi di trasmissione a **innesto sul motore**, sull'asta di traino forare a misura, bloccare tramite spine in dotazione. Dimensioni delle guide L750XH40XS10 mm. Dimensioni dell'aste di traino L1000XH36XS4 mm. Peso 4,5 Kg.

€ 90,00

SV-KBC Coppia di bracci telescopici **curvi in acciaio** zincato, completi di accessori per il fissaggio. Tubi di trasmissione a **innesto sul motore**, sull'asta di traino forare a misura, bloccare tramite spine in dotazione. Dimensioni delle guide L750XH40XS10 mm. Dimensioni dell'aste di traino curve L1000XH36XS4 mm. Peso 4,5 Kg.

€ 110,00



SV-SSU Serratura di sblocco per elettrofreno SV-EFB, montaggio direttamente sulla basculante. Fornita con 2 Chiavi. Dimensioni L75XL30XH40 mm. Peso 95 gr.

€ 30,00

SV-ABC Cordino di **sblocco per basculanti**, completo di guaina, cappellotti e morsetto di serraggio, dalla sede del pattino, alla serratura SV-EFB, in assenza di corrente, girando la chiave si apre manualmente. Dimensioni L775XL40 mm. Peso 150 gr.

€ 50,00



SV-AST Centrale a **microprocessore** per motore delle **serrande** e tapparelle. Incorpora: **ricevente radio**, apprende i radiocomandi **433 MHz**. con codifica **12/18 bit**. tempi di lavoro e prestazioni in **autoapprendimento su memoria riscrivibile**. Alimentazione per fotocellule. Comando anche a chiave. Servizi: automatico, uomo presente. Alimentazione 220 V. Contenitore ABS. Dimensioni L110XH121XS47 mm. Peso 530 gr.

€ 140,00



SV-KBB Kit con motoriduttore per porta **BASCULANTE**. Incorpora centrale di comando SV-CEB con: encoder; **frizione elettronica**; ricevente radio 433,92 MHz; luce di cortesia. Dispositivo di sicurezza **antischiacciamento**. **2** radiocomandi a 3 canali, codifica Rolling Code SV-VDS. **1** Coppia di fotocellule SV-TEC. **1** Lampeggiatore SA-LRL. Cordino per **sblocco** d'emergenza SV-ABL. **1** Blindino da esterno SV-BEA. Motore a **220 V**. Completo di: **1** Kit bracci curvi a innesto SV-KBC; longarone porta motore e tubi di trasmissione; accessori di fissaggio. Grado di protezione IP30. Alimentazione 220 V. 50/60 Hz. Le caratteristiche dei componenti del kit; sono riportate singolarmente nel presente listino; ogni singolo componente va ricercato per codice nella sua categoria.

€ 910,00

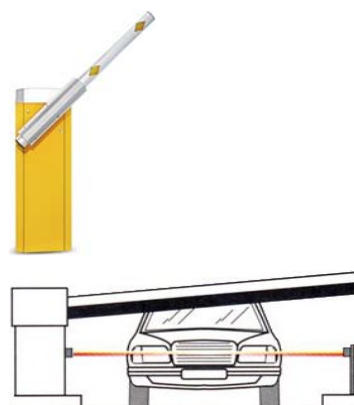

SV-BAQ Barriera stradale elettromeccanica. Microinterruttori di fine corsa; apertura e chiusura regolabili. Dispositivo di sicurezza **antischiacciamento** e rallentamento. Bilanciamento a molla compressione regolabile, adatto per **asta (non compresa)** fino a **4 metri**. Velocità apertura 5". Incorpora **centrale** SV-CBS con frizione elettronica e ricevente radio 433 MHz. Attacco di traino SV-SMR per asta tubolare. Contropiastra per il fissaggio della struttura sul pavimento SV-CFB. Uso **semi-intensivo condominiale**. Lubrificato con grasso al Litio. Sblocco meccanico di emergenza. Potenza motore 250 W. Giri motore 1.400. Condensatore 12,5 µF. Temperatura di lavoro da -20/+55°C. Protezione termica 135°. Alimentazione 220 V. 50 Hz. Struttura acciaio verniciato. Grato di protezione IP44. Dimensioni L370XS370XH1070XPCA850 mm. Dimensioni asta 0,08Xd2 fino a 4 metri. Peso della sola struttura 45 Kg.

€ 1.560,00

SV-BAS Barriera stradale elettromeccanica. Per **aste** da **3 a 6 metri**. Dimensioni asta tubolare 0,08 X 6 metri. Le rimanenti caratteristiche sono identiche alla SV-BAQ

€ 1.560,00

BARRIERE STRADALI AUTOMATICHE 220 E 24 V. E ACCESSORI



SV-BVQ Barriera stradale elettromeccanica. adatta per **asta (non compresa)** fino a **4 metri**. Uso **intensivo condominiale**. Alimentazione **motore 24 Vcc**. Sblocco a chiave. Predisposta per Kit di soccorso (composto da: carica batteria 13,8 SK-SAB; Batteria 12 V. 7,2 Ah SS-170). Potenza motore 60 W. Giri motore 1.800. Velocità apertura 10". Temperatura di lavoro da -20/+55°C. Protezione termica 135°. Alimentatore 220 V. 50 Hz. Struttura acciaio verniciato. Grato di protezione IP44. Dimensioni L370XS370XH1-070XPCA850 mm. Dimensioni massima asta in profilato di alluminio 0,08XL **4 metri**. Ingombro laterale compreso l'attacco dell'asta 340 mm. Peso operatore 50 Kg. Le rimanenti caratteristiche sono identiche alla SV-BAQ

€ **1.600,00**

SV-BVS Barriera stradale elettromeccanica. Per **aste** da **3 a 6 metri**. Dimensioni asta rettangolare 0,08 X 6 metri. Le rimanenti caratteristiche sono identiche alla SV-BVQ



SV-BIQ Barriera stradale elettromeccanica. Adatta per **asta (non compresa)** da **2 a 4 metri**. Alimentazione 220 V. 50 Hz. Uso **semi-intensivo condominiale**. Predisposta per: Fotocellule SV-TEC. Lampeggiatore SV-LCB. Struttura acciaio verniciato; cover **acciaio Inox**. Dimensioni L275XS377XH1090XSIL340 mm. Dimensioni asta 0,08XL **4 metri**. Le rimanenti caratteristiche sono come SV-BAQ, eccetto i cover di **acciaio Inox**.

€ **1.850,00**

SV-BIS Barriera stradale elettromeccanica. Per **aste** da **3 a 6 metri**. Dimensioni asta tubolare 0,08 X 6 metri. Uso **semi-intensivo condominiale**. Struttura acciaio verniciato; cover **acciaio Inox**. Le rimanenti caratteristiche sono identiche alla SV-BIQ.

€ **1.850,00**

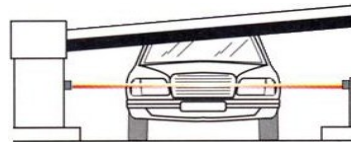

SV-BI4 Barriera stradale elettromeccanica. Adatta per **asta (non compresa)** da **2 a 4 metri**. Alimentazione **motore 24 Vcc**. Sblocco a chiave. Predisposta per: Fotocellule SV-TEC; lampeggiatore SV-LCB; Kit carica batteria 13,8 SK-SAB; Batteria 12 V. 7,2 Ah SS-170. Uso **semi-intensivo condominiale**. Struttura acciaio verniciato; cover **acciaio Inox**. Dimensioni L275XS377XH1090XSIL340 mm. Dimensioni massima asta 0,08XL **4 metri**. Le rimanenti caratteristiche sono identiche alla SV-BAQ,

€ **1.900,00**

SV-BI6 Barriera stradale elettromeccanica. Adatta per **asta (non compresa)** da **3 a 6 metri**. Le rimanenti caratteristiche sono identiche alla SV-BI4 e alla SV-BIQ

€ **1.900,00**



SV-SMB Siepe mobile per barriera. Costruita in moduli da 2 metri, montaggio; appesa all'asta. In acciaio verniciato, aste di sbarramento snodate, permettono il piegamento quando l'asta si alza. Dimensioni L370XS370XH1070 mm. Peso per modulo 50 Kg.

€ **100,00**

SV-SPA Supporto per appoggio asta della barriera, invito a forcella. Corpo in profilato di alluminio base di fissaggio. Dimensioni L370XS370XH1070 mm. Peso 50 Kg.

€ **70,00**



SV-ATP Asta in profilato di alluminio, per barriera. Dimensioni asta Ø 0,08XL **2 metri**.

€ **110,00**

SV-AT3 Asta in profilato di alluminio, per barriera. Dimensioni asta Ø 0,08XL **3 metri**.

€ **160,00**

SV-AT4 Asta in profilato di alluminio, per barriera. Dimensioni asta Ø 0,08XL **4 metri**.

€ **215,00**

SV-AT5 Asta in profilato di alluminio, per barriera. Dimensioni asta Ø 0,08XL **5 metri**.

€ **265,00**

SV-AT6 Asta in profilato di alluminio, per barriera. Dimensioni asta Ø 0,08XL **6 metri**.

€ **285,00**

SV-ARP Asta in profilato di alluminio, per barriera. Dimensioni asta 0,08XL **2 metri**.

€ **110,00**

SV-AR3 Asta in profilato di alluminio, per barriera. Dimensioni asta 0,08XL **3 metri**.

€ **160,00**

SV-AR4 Asta in profilato di alluminio, per barriera. Dimensioni asta 0,08XL **4 metri**.

€ **215,00**

SV-AR5 Asta in profilato di alluminio, per barriera. Dimensioni asta 0,08XL **5 metri**.

€ **265,00**

SV-AR6 Asta in profilato di alluminio, per barriera. Dimensioni asta 0,08XL **6 metri**.

€ **285,00**



SV-SMB Attacco di traino per asta rettangolare. Scotolato di profondo stampaggio in acciaio. Con supporto millerighe, da fissare sulla presa di forza del motore. Completa bulloni per il serraggio dell'asta. Dimensioni L370XS370XH1070 mm. Peso 50 Kg.

€ **88,00**

SV-KL3 Kit led circuito con 3 Led. Dimensioni L370XS370XH1070 mm. Peso 50 Kg.

€ **60,00**

SV-CCR Catarifrangente adesivo circolare. Dimensioni Ø370XS37 mm. Peso 50 Kg.

€ **8,00**

SV-CFB Contropiastra completa di zanche per il fissaggio a terra della piastra. Costruita in acciaio zincato, con fori corrispondenti al telaio delle barriere per il fissaggio tramite bulloni passanti. Dimensioni L370XS370XH1070 mm. Peso 50 Kg.

€ **35,00**

AUTOMATISMO PER PORTE SCORREVOLI UNA O DUE ANTE



SV-TAS Sistema di automazione per **PORTA SCORREVOLE anta singola**. Composto da: **Traversa** in profilato di alluminio **anodizzato**. Carter frontale incastonato a cerniera e removibile. Motoriduttore a **24 Vcc**. Organi di trasmissione a cinghia, regolazione automatica. Carrelli in acciaio zincato, ruote in nylon autolubrificanti, regolazione orizzontale automatica. Ancoraggi per il fissaggio della porta scorrevole su binario. Elettronica intelligente per il controllo sistematico dei movimenti, programmazione digitale (**tramite selettore**) dei parametri, memoria resettabile e permanente. Controllo velocità sistema **PWM**. Encoder ottico con autotest. Allarme acustico per anomalie dettaglio a display. Apertura di emergenza (a richiesta **gruppo di soccorso**). **Lunghezza Operatore 1370 mm**. **Passaggio Libero 600 mm**. **Larghezza Porta 700 mm**. Portata massima (**peso della porta**) **120 Kg**. Oltre 1000 manovre al giorno. **Alimentatore** di lavoro e ricarica della batteria (12 V 1,2 Ah) **220 V**. 50 Hz. Grado IP44. Peso dell'automatismo 4 Kg.

€ 1.280,00

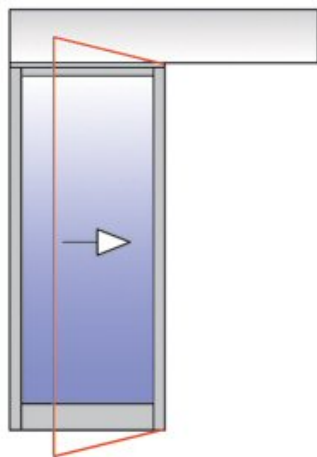

SV-TAO Sistema di automazione per **PORTA SCORREVOLE anta singola**. **L.O. 1770 mm**. **P.L. 800 mm**. **L.P. 900 mm**. Le rimanenti caratteristiche sono come SV-TAS.

€ 1.310,00

SV-TAN Sistema di automazione per **PORTA SCORREVOLE anta singola**. **L.O. 2370 mm**. **P.L. 1100 mm**. **L.P. 1200 mm**. Le rimanenti caratteristiche sono come SV-TAS.

€ 1.350,10

SV-TAC Sistema di automazione per **PORTA SCORREVOLE anta singola**. **L.O. 3170 mm**. **P.L. 1500 mm**. **L.P. 1600 mm**. Le rimanenti caratteristiche sono come SV-TAS.

€ 1.430,10

SV-TAT Sistema di automazione per **PORTA SCORREVOLE anta singola**. **L.O. 3970 mm**. **P.L. 1900 mm**. **L.P. 2000 mm**. Le rimanenti caratteristiche sono come SV-TAS.

€ 1.490,10

SV-TSA Sistema di automazione per **PORTA SCORREVOLE anta singola**. **L.O. 5170 mm**. **P.L. 2500 mm**. **L.P. 2600 mm**. Le rimanenti caratteristiche sono come SV-TAS.

€ 1.710,10

SV-TAD Sistema di automazione per **PORTA SCORREVOLE anta singola**. **L.O. 5970 mm**. **P.L. 2900 mm**. **L.P. 3000 mm**. Le rimanenti caratteristiche sono come SV-TAS.

€ 1.780,10



SV-TDA Sistema di automazione per **PORTE SCORREVOLE A DUE ANTE**. Composto da: **Traversa** in profilato di alluminio **anodizzato**. Carter frontale incastonato a cerniera e removibile. 2 motoriduttori a **24 Vcc**. Organi di trasmissione a cinghia, regolazione automatica. Carrelli in acciaio zincato, ruote in nylon autolubrificanti, regolazione orizzontale automatica. Ancoraggi per il fissaggio della porta scorrevole su binario. Elettronica intelligente per il controllo sistematico dei movimenti, programmazione digitale (**tramite selettore**) dei parametri, memoria resettabile e permanente. Controllo velocità sistema **PWM**. Encoder ottico con autotest. Allarme acustico per anomalie dettaglio a display. Apertura di emergenza (a richiesta **gruppo di soccorso**). **Lunghezza Operatore 1720 mm**. **Passaggio Libero 800 mm**. **Larghezza Porte 2x450 mm**. Portata massima (**peso totale delle porte**) **120 Kg**. Oltre 1000 manovre al giorno. **Alimentatore** di lavoro e ricarica della batteria (12 V 1,2 Ah) **220 V**. 50 Hz. Grado IP44. Peso dell'automatismo 4 Kg.

€ 1.390,00



SV-TDD Sistema di automazione per **PORTA SCORREVOLE anta singola**. **L.O. 2720 mm**. **P.L. 1300 mm**. **L.P. 2x700 mm**. Le rimanenti caratteristiche sono come SV-TAS.

€ 1.430,00

SV-TDT Sistema di automazione per **PORTA SCORREVOLE anta singola**. **L.O. 3520 mm**. **P.L. 1700 mm**. **L.P. 2X900 mm**. Le rimanenti caratteristiche sono come SV-TAS.

€ 1.510,00

SV-TDQ Sistema di automazione per **PORTA SCORREVOLE anta singola**. **L.O. 4320 mm**. **P.L. 2100 mm**. **L.P. 2X1100 mm**. Le rimanenti caratteristiche sono come SV-TAS.

€ 1.570,00

SV-TDC Sistema di automazione per **PORTA SCORREVOLE anta singola**. **L.O. 5120 mm**. **P.L. 2500 mm**. **L.P. 2X1400 mm**. Le rimanenti caratteristiche sono come SV-TAS.

€ 1.740,00

SV-TDN Sistema di automazione per **PORTA SCORREVOLE anta singola**. **L.O. 5920 mm**. **P.L. 2900 mm**. **L.P. 2X1500 mm**. Le rimanenti caratteristiche sono come SV-TAS.

€ 1.830,00



SV-SEL Selettore digitale **multifunzione**. Incorpora chiave per il blocco delle funzioni. LED di accesso spento. **Sei pulsanti** di manovra con led che indica l'esecuzione in corso. **Manovre**: solo entrata, solo uscita, entrata ed uscita, **apertura parziale**, apertura totale, **reset centralina** di comando. Utile per gestire i comandi della centralina della porta scorrevole. Collegamento 6 fili. Dimensioni L120XH80XP35 mm. Peso 300 gr.

€ 160,00



SV-PPV Pinza per porta scorrevole in vetro. Può sostenere **lastre di vetro** da 120 Kg, spessore da **8 fino a 10 mm**. Fissaggio del vetro tramite silicone vetraio. Fissaggio sulla traversa con viti inserite nella **apposita guida**. Realizzata in profilato di **alluminio estruso**, con guide e viti di serraggio. Dimensioni S30XH60XL1000 mm.

€ 140,00



SV-GUI Guida da pavimento, adatta per porte in vetro dallo spessore da **8 fino a 10 mm**. Base con fori di fissaggio. Supporto in ABS

€ 19,00



SV-ADF Coppia fotocellula. Composta da: **amplificatore ridondante** per **due sonde SV-SIP** una trasmittente, una sonda ricevente. Allineamento e **portata regolabile** da 1 a **6 metri**. Indispensabili per: ascensori, bussole antirapina, passaggi controllati, porte automatiche. Relè **contatto Selezionabile** NC o NA 1 A a 24 V. Alimentazione 12/24 Vac/dc. Assorbimento 50 mA. IP X4. Dimensioni S110XH35XP75 mm. Peso 0,400 gr.



SV-ADD Doppia coppia di fotocellule. Composte da: **amplificatore ridondante**, **4 sonde SV-SIP** 2 trasmittenti, 2 riceventi. Le rimanenti caratteristiche sono come SV-ADF

SV-SIP Coppia di sonde per fotocellula. Composte da: **2 sonde SV-SIP** 1 trasmittente Rosso, 1 ricevente Bianco. Collegate a **8 metri di cavo schermato**, da connettersi all'amplificatori SV-ADF/ADD. Dimensioni Ø111XLST13XØE15 mm. Peso 172 gr.



SV-RMI Rivelatore di passaggio ad **infrarosso passivo**. Portata regolabile. Regolazione Verticale da 5 a 24°. Contatto relè NC. 500 mA. a 24 V. Adatto per **porte scorrevoli**. Cavo di collegamento. Alimentazione 12/24 Vac/dc. Assorbimento 250 mA. Temperatura di lavoro da -20 a + 24° C. IP 45. Dimensioni L210XH73XS33 mm. Peso 380 gr.



SV-HR1 Rivelatore di passaggio a **doppia tecnologia**, regolazione ampiezza e profondità dell'area da 1 a 3 metri. **Sistema antischiacciamento** rileva corpi fermi. Discriminatore interferenze con altri rivelatori. Sistema di **autoapprendimento del passaggio**. Tempo di risposta da 0,1 a 0,2". Alimentazione 12/24 Vac/dc. Assorbimento 60 mA. Temperatura di lavoro da -20 a + 24° C. IP 54. Dimensioni L230XH71XP44 mm. Peso 250 gr.



SV-SAB Sistema antipanico funzionante a batteria, movimenti lenti, programmabile in: apre la porta per assenza rete, chiude la porta per assenza rete, gestione e carica batteria. Incorpora batteria 12 V. 1,2 Ah. (a richiesta 2 batterie funzioni per 3 ore circa)

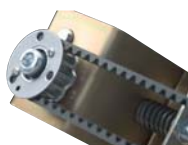

SV-ECM Sistema di **elettroblocco** (o elettrofreno). **Blocco della porta** solo in ingresso; **blocco totale** ingresso uscita. 6 funzioni programmabili per lo sblocco; sblocco elettrico o manuale (in loco e remoto tramite **cavo d'acciaio** e blindino); assenza e presenza rete, a batteria se associato al **sistema antipanico**, anche in assenza rete 220 V.



SK-TDA Sistema di automazione per **PORTE SCORREVOLE A DUE ANTE**. Composto da: Traversa in profilato di alluminio **anodizzato**. Carter frontale incastonato a cerniera e removibile. 2 motoriduttori a **24 Vcc**. Organi di trasmissione a cinghia, regolazione automatica. Carrelli in acciaio zincato, ruote in nylon autolubrificanti, regolazione orizzontale automatica. Ancoraggi per il fissaggio della porta scorrevole su binario. Elettronica intelligente per il controllo sistematico dei movimenti, programmazione digitale (**tramite selettore**) dei parametri, memoria resettabile e permanente. Controllo velocità sistema **PWM**. Encoder ottico con autotest. Allarme acustico per anomalie dettaglio a display. Apertura di emergenza (a richiesta **gruppo di soccorso**). **Lunghezza Operatore 2720 mm**. **Passaggio Libero 1300 mm**. **Larghezza Porte 2x700 mm**. Portata massima (**peso totale delle porte**) **120 Kg**. Oltre 1000 manovre al giorno. **Alimentatore** di lavoro e ricarica della batteria (12 V 1,2 Ah) 220 V. 50 Hz. Grado IP44. Peso dell'automatismo 4 Kg.



SV-SEL Selettore digitale **multifunzione**. Programma e gestisce la **centralina**
SV-RMI 2 Rivelatori di passaggio ad **infrarosso passivo**. Comando Apertura Porta
SK-ADF Sistema antischiacciamento infrarosso composto da: SV-ADF + SV-SIP
SK-SAB Sistema antipanico composto da: carica batteria e Batteria 12 V. 1,2 Ah

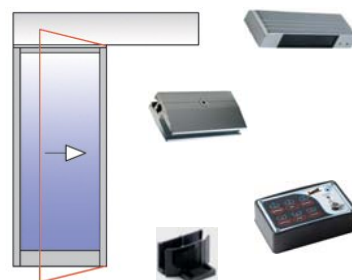

SK-TAN Sistema di automazione per **PORTA SCORREVOLE anta singola**. **Passaggio Libero 1100 mm**. **Larghezza Porta 1200 mm**. Per porta in vetro max 120 Kg. (**SV-TAN**)
SV-SEL Selettore digitale **multifunzione**. Programma e gestisce la **centralina**
SV-PPV Pinza porta vetro da **1200 mm**. Spessore porta **fino a 10 mm**. da 120 Kg.
SV-GUI Guida da pavimento, per porte in vetro dallo spessore da **8 fino a 10 mm**.
SV-RMI 2 Rivelatori di passaggio ad **infrarosso passivo**. Comando Apertura Porta
SK-ADF Sistema antischiacciamento infrarosso composto da: SV-ADF + SV-SIP
SK-SAB Sistema antipanico composto da: carica batteria e Batteria 12 V. 1,2 Ah

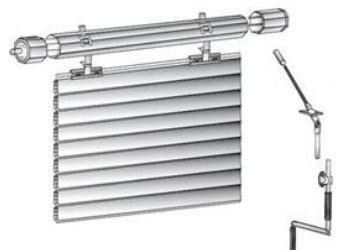
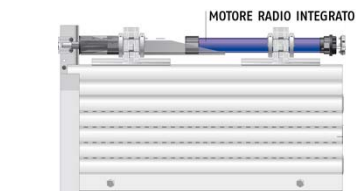
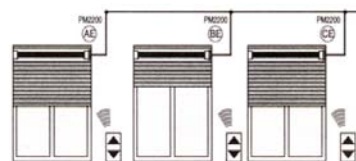

- SV-MT1** Motoriduttore tubolare Ø 45 mm., per: **TAPPARELLE** con rullo Ø 60 mm. e tende da sole con adattatori per rullo Ø 70 mm. Trazione **40 Kg**. Velocità 17 giri minuto. Fine corsa apertura e chiusura. Potenza **140 W**. Protezione termica 135°. Dotato di cavo oltre 2 metri, adattatori Ø 60 mm., staffe e bulloni per il fissaggio. Non superare mai il **peso di trazione**. Peso delle tapparelle per metro quadro, costruite con i seguenti materiali: **Plastica (PVC)** peso al m² 4,5 Kg; In **alluminio estruso** e (PVC) con rinforzo peso al mq 6 Kg; In **ferro e legno** peso massimo al mq 10 Kg. Formula per il calcolo del peso: **PXHXL = PT**. **P** = Peso al m²; **H** = altezza del telo; **L** = a larghezza del telo; **PT** peso totale della tapparella. Esempio: **calcolo** per una tapparella in alluminio estruso, il cui peso al m² è di **6 Kg = (P)**; altezza di **2,5 metri = (H)**; larga **1,4 metri = (L)**; **P=6XH2,5XL1,4 = PT Kg 21**. Corpo in profilato d'acciaio verniciato. Grado di protezione **IP 44**. Alimentazione 220 V 50 Hz. Dimensioni Ø46XL556X mm. Peso 2,9 Kg. € **58,50**
- SV-MT2** Motoriduttore tubolare per **TAPPARELLE** e tende da sole. Trazione **60 Kg**. Potenza **170 W**. Trazione **55 Kg**. L **77 mm**.. Le rimanenti caratteristiche come SV-MT1. € **65,00**
- SV-MT3** Motoriduttore tubolare per **TAPPARELLE** e tende da sole. Trazione **95 Kg**. Potenza **220 W**. Trazione **95 Kg**. L **77 mm**.. Le rimanenti caratteristiche come SV-MT1. € **68,00**
- SV-MUI** Motoriduttore tubolare **professionale** per **TAPPARELLE** e tende da sole. Potenza **140 W**. Trazione **30 Kg**. L **77 mm**.. Le rimanenti caratteristiche come SV-MT1. € **72,00**
- SV-MPI** Motoriduttore tubolare **professionale** per **TAPPARELLE** e tende da sole. Potenza **170 W**. Trazione **60 Kg**. L **77 mm**.. Le rimanenti caratteristiche come SV-MT1. € **75,00**
- SV-MNI** Motoriduttore tubolare **professionale** per **TAPPARELLE** e tende da sole. Potenza **220 W**. Trazione **95 Kg**. L **77 mm**.. Le rimanenti caratteristiche come SV-MT1. € **82,00**
- SV-MCR** Motoriduttore tubolare per **TAPPARELLE** e tende da sole (Adattatori Ø 60 mm.). **Incorpora centrale**; comando da: pulsante e **radiocomando** serie **SV-BF1/BF2/BF6**. Potenza **220 W**. Trazione **30 Kg**. Le rimanenti caratteristiche come SV-MT1. € **195,00**
- SV-MCT** Motoriduttore tubolare per **TAPPARELLE** e tende da sole. (Adattatori Ø 60 mm.). **Incorpora centrale**; comando da: pulsante e **radiocomando** serie **SV-BF1/BF2/BF6**. Potenza **220 W**. Trazione **60 Kg**. Le rimanenti caratteristiche come SV-MT1. € **200,00**
- SV-MCN** Motoriduttore tubolare per **TAPPARELLE** e tende da sole. (Adattatori Ø 60 mm.). **Incorpora centrale**; comando da: pulsante e **radiocomando** serie **SV-BF1/BF2/BF6**. Potenza **220 W**. Trazione **96 Kg**. Le rimanenti caratteristiche come SV-MT1. € **215,00**
- SV-MS2** Motoriduttore tubolare per **TAPPARELLE** e tende da sole. Predisposto **manovra di soccorso**, completo di snodo **SV-SNA**, adatto per accessorio **SV-ASG** asta. Potenza **220 W**. Trazione **60 Kg**. L **77 mm**.. Le rimanenti caratteristiche come SV-MT1. € **230,00**
- SV-MS3** Motoriduttore tubolare per **TAPPARELLE** e tende da sole. Predisposto **manovra di soccorso**, completo di snodo **SV-SNA**, adatto per asta **SV-ASG** accessorio. Potenza **220 W**. Trazione **96 Kg**. L **77 mm**.. Le rimanenti caratteristiche come SV-MT1. € **250,00**
- SV-MCR** Motoriduttore tubolare Ø 58 mm., per **TAPPARELLE** e tende da sole pesanti o grandi dimensioni; per rullo Ø 78 mm. adattatori compresi Ø 70 mm. Trazione **120 Kg**. Potenza **360 W**. L **77 mm**.. Le rimanenti caratteristiche sono come SV-MT1. € **290,00**
- SV-MCT** Motoriduttore tubolare Ø 58 mm., per **TAPPARELLE** e tende da sole pesanti o grandi dimensioni; per rullo Ø 78 mm. adattatori compresi Ø 70 mm. Trazione **150 Kg**. Potenza **360 W**. L **77 mm**.. Le rimanenti caratteristiche sono come SV-MT1. € **305,00**
- SV-MCN** Motoriduttore tubolare Ø 58 mm., per **TAPPARELLE** e tende da sole pesanti o grandi dimensioni; per rullo Ø 78 mm. adattatori compresi Ø 70 mm. Trazione **180 Kg**. Potenza **415 W**. L **77 mm**.. Le rimanenti caratteristiche sono come SV-MT1. € **320,00**
- SV-630** Staffa da parete per il fissaggio del motore tubolare delle tapparelle, con 4 fori per il fissaggio. Quadrello di tenuta. Dimensioni B57XH48XS0,5 mm. Peso 130 gr. € **5,50**
- SV-632** Staffa con vite regolabile, adatta per il fissaggio del motore tubolare delle tapparelle, serraggio tramite doppio dato. Fissaggio su supporto forato e cementato direttamente sul moro. Dimensioni staffa B50XH36XS0,5 mm. Vite M10. Peso 180 gr. € **5,50**
- SV-638** Staffa universale per il fissaggio del motore tubolare delle tapparelle, o per le tende da sole, con fori per il fissaggio. Dimensioni B57XH48XS0,5 mm. Peso 65 gr. € **4,00**
- SV-640** Staffa universale per il fissaggio del motore tubolare delle tapparelle, o per le tende da sole, con fori di fissaggio filettati. Dimensioni B57XH48XS0,5 mm. Peso 65 gr. € **4,00**
- SV-615** Coppia adattatori per rullo ottagonale o stellare Ø 60 mm. 1 corona contagiri per finecorsa; e 1 puleggia di traino. Dimensioni corona finecorsa E70XI48XS17mm. Peso 26 gr. Dimensioni puleggia di traino I21XS36mm. Peso 60 gr. € **5,50**



SV-625 Coppia adattatori per rullo ottagonale o stellare Ø 70 mm. 1 corona contagiri per finecorsa; e 1 puleggia di traino. Dimensioni corona finecorsa E70XI48XS17mm. Peso 26 gr. Dimensioni puleggia di traino E68XForo traino I21XS36mm. Peso 60 gr.

€ 5,50

SV-715 Coppia adattatori per rullo con ogiva **tende da sole** Ø 70 mm. 1 corona contagiri per finecorsa; e 1 puleggia di traino. Dimensioni corona finecorsa E70XI48XS17mm. Peso 26 gr. Dimensioni puleggia di traino E68XForo traino I21XS36mm. Peso 60 gr.

€ 6,00



SV-SQA Snodo a 45°, con occhiolo per aggancio asta di soccorso, necessario per fare ruotare il motore di tapparelle in assenza di corrente elettrica. Montaggio nel foro dove in precedenza era la cinghia manuale. Dimensioni E70XI48XS17mm. Peso 60 gr.

€ 45,00

SV-SNA Snodo a 90°, con occhiolo per aggancio asta di soccorso, necessario per fare ruotare il motore di tapparelle in assenza di corrente elettrica. Montaggio nel foro dove in precedenza era la cinghia manuale. Dimensioni E70XI48XS17mm. Peso 60 gr.

€ 45,00



SV-SNS Snodo dritto, con occhiolo per aggancio asta di soccorso, necessario per fare ruotare il motore delle tende da sole in assenza di corrente elettrica. Montaggio nel foro motore predisposto manovra manuale. Dimensioni E70XI48XS17mm. Peso 60 gr.

€ 15,00



SV-AMU Asta a manovella con gancio, per l'occhiolo dello snodo **SV-SQA** o **SV-SNA**. Necessario per la manovra di soccorso delle tapparelle, in assenza di corrente elettrica apre e chiude manualmente. Dimensioni B57XH48XS0,5 mm. Peso 130 gr.

€ 55,00

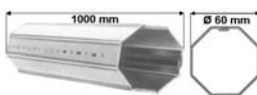

SV-ALB Albero, rullo o asse ottagonale in ferro zincato 8/10. Necessario per sostituire il vecchio rullo della tapparella in legno. Dimensioni L1000XØ60 mm. Peso 740 gr.

€ 9,00

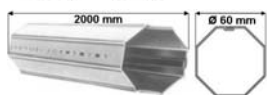

SV-ALC Albero, rullo o asse ottagonale in ferro zincato 8/10. Necessario per sostituire il vecchio rullo della tapparella in legno. Dimensioni L1500XØ60 mm. Peso 1110 gr.

€ 13,50

SV-ALD Albero, rullo o asse ottagonale in ferro zincato 8/10. Necessario per sostituire il vecchio rullo della tapparella in legno. Dimensioni L2000XØ60 mm. Peso 1480 gr.

€ 18,00



SV-CPA Cuffia o calotta ottagonale porta rullo della Tapparella. Completa di: **Staffa** di serraggio e porta cuscinetto, per il fissaggio a parete. **Cuscinetto** porta cuffia. Da installare nella parte opposta al motore. Dimensioni Ø int. 60XL78 mm. Peso 215 gr.

€ 18,00

SV-BSQ Blocco di sicurezza Anti-sollevamento per tapparella con 3 elementi compreso di anelli. a richiesta anelli da Ø 70. Dimensioni Ø int. 60XL78 mm. Peso 315 gr.

€ 22,00



SV-CSM Centrale di comando per tapparella e accendiluci, incorpora una ricevente 433.92 MHz. Pulsante di programmazione: memorizza fino a 40 radiocomandi (led segnalazione di avvenuto apprendimento) tra: **SV-BF1/3/6** per il comando di tapparelle; e **SV-VDS** per utilizzarla come Accendiluci. Funzioni: apre, stop, chiude, e sequenziale. Può attivare e disattivare dispositivi elettrici fino a 500 W (accendiluce ON/OFF **antidistrazione** per 6 ORE). Dimensioni contenitore H30XL30XS15 mm. Peso 39 gr.

€ 50,00



SV-BF1 Radiocomando 18 Bit **3 tasti 3 funzioni**, utilizzato con centrale SV-CSM: apre, stop, chiude. Frequenza 433,92 MHz. Codice Random, tramite programmatore può essere riprogrammato. Alimentazione Pila 23A 12 V. Consumo in trasmissione 25 mA. Contenitore a **tasca da parete**, Dimensioni H120XL45XS15 mm. Peso 80 gr.

€ 42,00

SV-BF3 Radiocomando 18 Bit **5 tasti 4 funzioni x 3**, con centrale **SV-CSM**: apre, stop, chiude **simultaneamente** 3 tapparelle. Dimensioni H120XL45XS15 mm. Peso 80 gr.

€ 50,00

SV-BF6 Radiocomando 18 Bit **5 tasti 4 funzioni x 6**, con centrale **SV-CSM**: apre, stop, chiude **simultaneamente** 6 tapparelle. Dimensioni H120XL45XS15 mm. Peso 80 gr.

€ 58,00



SS-PLU Pluviometro sensore presenza acqua, superficie termostato di rilevamento anticondensa, selezione contatto: bistabile, monostabile, oppure temporizzato: 1", 3 minuti, 12 ore. Dimensioni contenitore H30XL30XS15 mm. Peso 39 gr.

€ 170,00



SS-PLA Anemometro e sensore sole, frequenza 433,92 MHz. Può comandare direttamente un motore. Oppure via radio con centrale **SV-CAS**. Programmazione diretta o con radiocomandi **SV-BF1/BF3/BF6**. Dimensioni H185XL2400XS110 mm. Peso 490 gr.

€ 65,00



SV-CAS Centrale per motore di tapparelle e tende da sole. Incorpora ricevente radio 433 MHz. Apprende: sensori **SS-PLA**, radiocomandi **SV-BF1/BF3/BF6**. Apprendimento delle prestazioni. Servizi: automatico, uomo presente. Ingresso per anemometro, e pluviometro. Alimentazione 220 V. Dimensioni L110XH121XS47 mm. Peso 410 gr.

€ 95,00



SS-SLR Semaforo orientabile a luce **rossa**. Luce prodotta da **25 LED** montati su scheda. Alimentazione 24 Vac/dc. Consumo 3 W. Assorbimento **150 mA**. Durata media dei LED 100.000 ore. Frontalino trasparente pigmentato dal colore della luce emessa Ø 124 mm. Corpo in materiale plastico autoestinguente. Completo di supporti per il fissaggio. Dimensioni H250XL180XP290 mm. Peso 1,7 Kg. € **150,00**



SS-SLG Semaforo orientabile a luce **gialla**. Luce a **25 LED** montati su scheda. Alimentazione 24 Vac/dc. Consumo 3 W. Le rimanenti caratteristiche sono come SS-LRS € **155,00**

SS-SLV Semaforo orientabile a luce **verde**. Luce a **25 LED** montati su scheda. Alimentazione 24 Vac/dc. Consumo 3 W. Le rimanenti caratteristiche sono come SS-LRS € **160,00**

SS-SLD Semaforo orientabile a 2 luci **rossa** e **verde**. Luce prodotta da **25 LED** per colore montati su scheda. Alimentazione 24 Vac/dc. Consumo 6 W a luce. Assorbimento **150 mA**. Durata media dei LED 100.000 ore. Frontalino trasparente pigmentato dal colore della luce emessa Ø 124 mm. Corpo in materiale plastico autoestinguente. Completo di supporti per il fissaggio. Dimensioni H410XL180XP290 mm. Peso 2,7 Kg. € **275,00**

SS-SLT Semaforo orientabile a 3 luci **rossa**, **gialla** e **verde**. Luce prodotta da **25 LED** per colore montati su scheda. Alimentazione 24 Vac/dc. Dimensioni H590XL180XP290 mm. Peso 3,4 Kg. Le rimanenti caratteristiche della scheda sono come SS-LRS € **400,00**

SS-SUR Semaforo orientabile a luce **rossa**. Lampada a **220 V. 70 W**. Durata media lampade (prove da laboratorio) 10.000 ore. Frontalino trasparente pigmentato dal colore della luce emessa Ø 124 mm. Corpo in materiale plastico autoestinguente. Completo di supporti per il fissaggio. Dimensioni H410XL180XP290 mm. Peso 2,7 Kg. € **90,00**

SS-SUG Semaforo orientabile a luce **gialla**. Lampada a **220 V. 70 W**. Durata media lampade prove laboratorio 10.000 ore. Le rimanenti caratteristiche sono come SS-SUR € **90,00**

SS-SUV Semaforo orientabile a luce **verde**. Lampada a **220 V. 70 W**. Durata media lampade prove laboratorio 10.000 ore. Le rimanenti caratteristiche sono come SS-SUR € **90,00**

SS-SDL Semaforo orientabile a 2 luci **rossa** e **verde**. Lampade a **220 V. 70 W**. Durata media lampade (prove da laboratorio) 10.000 ore. Frontalino trasparente pigmentato dal colore della luce emessa Ø 124 mm. Corpo in materiale plastico autoestinguente. Completo di supporti per il fissaggio. Dimensioni H410XL180XP290 mm. Peso 2,7 Kg. € **125,00**

SS-STL Semaforo orientabile a 3 luci **rossa**, **gialla** e **verde**. Dimensioni H590XL180XP290 mm. Peso 3,7 Kg. Le rimanenti caratteristiche sono come SS-SDL € **150,00**



SS-CES Centrale semaforica, a due e tre luci. Funzioni manuali e a richiesta; tramite sistema radio, oppure da dispositivi. Automatico: temporizza, lampeggia, ed inverte la luce rossa con la verde. Tempi **programmabili: rossa, gialla, verde**, sgombero. Sistema Interblocco luce **verde** contemporanea su 2 semafori. Alimentazione lampade dei semafori separata da relè liberi 5 A. **Uscita 24 V. 400 mA**, per dispositivi. Contenitore ABS. Alimentazione 220 V. 50/60 Hz. Dimensioni H410X190XP20 mm. Peso 1295 gr. € **160,00**

SK-CA3 Centrale semaforica per **3 semafori a due 2 luci**. Funzioni Automatico **ciclico sequenziale**. Regolazione tempi: lavoro; **luce rossa, luce verde, da 5 a 200"**, **intervallo** tutte le luci **rossa; da 5 a 40"** per l'accensione del **verde**. Alimentazione lampade dei semafori separata da relè liberi 3 A. **Uscita 24 V. 400 mA**, per dispositivi. Contenitore ABS. Alimentazione 220 V. 50/60 Hz. Dimensioni H410X190XP20 mm. Peso 1295 gr. € **480,00**

SK-CA4 Centrale semaforica per **quattro semafori a due 2 luci**. Funzioni Automatico **ciclico sequenziale**. Le rimanenti caratteristiche sono identiche alla SK-CA3 € **560,00**

SK-CA5 Centrale semaforica per **cinque semafori a due 2 luci**. Funzioni Automatico **ciclico sequenziale**. Le rimanenti caratteristiche sono identiche alla SK-CA3 € **660,00**

SK-CS3 Centrale semaforica per **3 semafori a due 2 luci**. Funzioni: gestite da **sensori ingresso, uscita** (esempio: fotocellule, spire magnetiche). Memorizzazione ordine entrata uscita durante il funzionamento. Ingressi optoisolati settabili NA/NC. Regolazione tempi di lavoro **da 10 a 120"** indipendenti per i 3 semafori. Alimentazione lampade dei semafori separata da relè liberi 3 A. **Uscita 24 V. 400 mA** per dispositivi. Contenitore ABS. Alimentazione 220 V. 50/60 Hz. Dimensioni H410X190XP20 mm. Peso 1295 gr. € **480,00**

SK-CS4 Centrale semaforica per **quattro semafori a due 2 luci**. Funzioni: gestite da **sensori ingresso, uscita** in sequenza. Le rimanenti caratteristiche sono come SK-CS3 € **560,00**

SK-CS5 Centrale semaforica per **cinque semafori due 2 luci**. Funzioni: gestite da **sensori ingresso, uscita** in sequenza. Le rimanenti caratteristiche sono come SK-CS3 € **660,00**



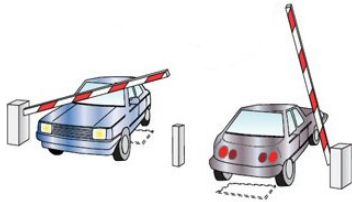

SV-MLM Rilevatore di **Masse metalliche**, Elaboratore di spire magnetiche interrate. € **290,00**
 Funzioni selezionabili tramite dipswitch. Completo di **15 metri di cavo**, sensore magnetico da interrare. Uscita O.C. 100 mA. Impulso indica il passaggio, continua indica la **presenza o sosta di un mezzo metallico**. Uscite Relè SCL. Presenza sosta, impulso entrata uscita. Alimentazione 12/24 Vdc/ac. Assorbimento max 17 mA. Utilizzo: rileva il **passaggio di mezzi metallici** (auto, trattori, moto); per semafori, **apertura automatica** di cancelli. Contenitore ABS. Dimensioni L226XH156XS75 mm. Peso 670 gr.



SS-TAS Trasformatore 220 V 60 Hz Uscita 24 V. 15 Watt. Alimentazione Semafori. € **35,00**
 Contenitore ABS. Dimensioni L226XH156XS75 mm. Peso 670 gr.

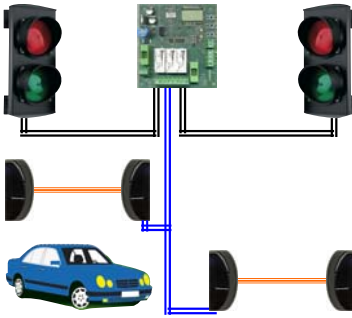

SK-SDL Kit impianto semaforico composta da: 2) **SS-SDL** Semafori a **2 luci orientabili**, una **rossa** ed una **verde**. Lampade a 220 V. 70 W. 1) **SS-CES** Centralina per la gestione automatica e manuale di 2 semafori a **2 o 3 Luci** con alimentazione separata e indipendente. Sistema di interblocco del verde. Tempi di lavoro regolabile da 1 fino a 240". Funzioni: **ciclico** o **automatico**. 2 **SV-TEC** Coppie di **fotocellule autocentranti**. Portata direttiva **15 metri**. Funzioni del kit: Rosso da ambo i lati, la richiesta del verde lato A; è vincolata dal via libera della parte opposta lato B. Alimentazione 220 V. 50/60 Hz

SK-SLD Kit impianto semaforico 2) **SS-SLD** Semafori a **2 luci rossa** e **verde**. Ogni luce ha 25 LED 24 V. 3 W. 2) **SS-TAS** Trasformatore 220 V. 60 Hz. Uscita 24 V. 15 Watt. La composizione e le rimanenti caratteristiche sono identiche a SK-SDL € **780,00**

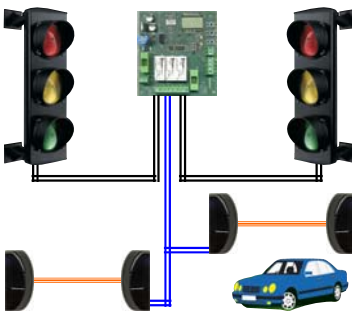

SK-STL Kit impianto semaforico composta da: 2) **SS-STL** Semafori a **3 luci orientabili**, **rossa**, **gialla** e **verde**. Lampade a 220 V. 70 W. 1) **SS-CES** Centralina per la gestione automatica e manuale di 2 semafori a **2 o 3 Luci** con alimentazione separata e indipendente. Sistema di interblocco del verde. Tempi di lavoro regolabile da 1 fino a 240". Funzioni: **ciclico** o **automatico**. 2 **SV-TEC** Coppie di **fotocellule autocentranti**, portata direttiva **15 metri**. Funzioni del kit: Rosso da ambo i lati, la richiesta del verde lato A; è vincolata dal via libera della parte opposta lato B. Alimentazione 220 V. 50/60 Hz

SK-SLT Kit impianto semaforico 2) **SS-SLT** Semafori a **3 luci rossa**, **gialla** e **verde**. con 25 LED 24 V. 3 W. Totale 9 Watt. 2) **SS-TAS** Trasformatore 220 V. 60 Hz. Uscita 24 V. 15 Watt. La composizione e le rimanenti caratteristiche sono identiche a SK-STL € **1010,00**

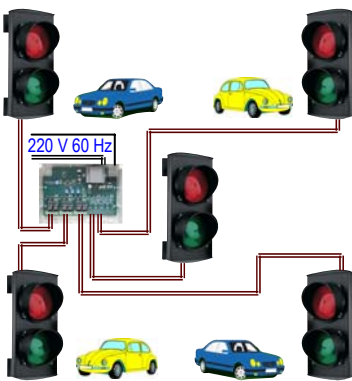

SK-SAT Kit impianto semaforico composta da: 3) **SS-SDL** Semafori a **2 luci orientabili**, una **rossa** ed una verde. Lampade a 220 V. 70 W. Durata prevista lampade 10.000 ore. 1) **SK-CA3** Centrale **semaforica** per la gestione di 3 **semafori a due 2 luci**. Funzioni Automatico ciclico sequenziale. Regolazioni tempi di lavoro indipendenti per ogni singolo semaforo: durata della **luce verde**, da **5 a 200"**. Tempo di **intervallo unico** per tutte le tutte le luci **rosse** regolabile da **5 a 40"**, è il tempo di attesa per l'accensione della luce **verde** del successivo semaforo. Alimentazione lampade dei semafori separata da relè liberi 3 A. **Uscita 24 V. 400 mA**, per dispositivi. Alimentazione 220 V. 50/60 Hz

SK-SAQ Kit impianto semaforico 4) **SS-SDL** Semafori a **2 luci rossa** e **verde**. 1) **SK-CA4**. La composizione e le rimanenti caratteristiche sono identiche a SK-SAT € **1.060,00**

SK-SAC Kit impianto semaforico 5) **SS-SDL** Semafori a **2 luci rossa** e **verde**. 1) **SK-CA5**. La composizione e le rimanenti caratteristiche sono identiche a SK-SAT € **1.285,00**

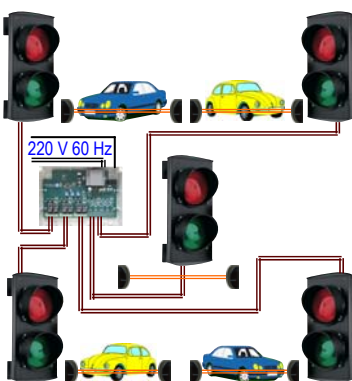

SK-SLT Kit impianto semaforico composta da 3) **SS-SLD** Semafori a **2 luci orientabili**, una **rossa** ed una **verde**. Ogni luce ha 25 LED 24 V. 3 W. Totale 6 Watt. 1) **SK-CS3** Centrale **semaforica** per 3 **semafori a due 2 luci**. Funzioni: gestite da sensori ingresso, uscita (esempio: fotocellule, spire magnetiche). Regolazione dei tempi di lavoro indipendenti da **10 a 120"**. 3) **SV-TEC** Coppie di **fotocellule autocentranti**, portata **15 metri**. 3) **SS-TAS** Trasformatore 220 V 60 Hz Uscita 24 V. 15 Watt. Funzioni dell'impianto semaforico: durante il funzionamento memorizza l'ordine di entrata e di uscita e vincola il via libera agli ingressi liberi in modo sequenziale. Alimentazione 220 V. 50/60 Hz.

SK-SLQ Kit impianto semaforico 4) **SS-SLD** Semafori a **2 luci rossa** e **verde**. 25 LED 1) **SK-CS4**. 4) **SV-TEC**. 4) **SS-TAS**. Le rimanenti caratteristiche sono come SK-SLT € **2.230,00**

SK-SLC Kit impianto semaforico 5) **SS-SLD** Semafori a **2 luci rossa** e **verde**. 25 LED 1) **SK-CS4**. 5) **SV-TEC**. 5) **SS-TAS**. Le rimanenti caratteristiche sono come SK-SLT € **2.750,00**

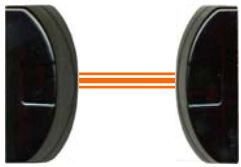

SV-TEC Coppia di **fotocellula autocentrante**, composta da trasmettitore e ricevitore. € **37,50**
 Portata direttiva **15 metri**. L'interruzione del raggio infrarosso, provoca la caduta del relè. Uscita contatti relè **C.NC.NA.** da 1 A. a 30 V. Necessarie per interrompere il movimento di automazioni, per il controllo e il conteggio di persone in un passaggio. **Installazione a parete**. Alimentazione 12/24 ac/dc. Assorbimento max 50 mA. Contenitori ABS. Grado di protezione IP 44. Dimensione singola L39XH86XP33 mm. Peso 150 gr.



SV-FTI Coppia di **fotocellula autocentrante**, composta da trasmettitore e ricevitore. € **50,00**
 Portata direttiva **20 metri**. L'interruzione del raggio infrarosso, provoca la caduta del relè. **Installazione da incasso**. Contenitori ABS. Grado di protezione IP55. Dimensione singola L69XH69XP. Est. 14X Dimensioni Ø incassato 60XP. Incas. 32 mm. Peso 150 gr. Compatibili BFT, Faac, Came. Le rimanenti caratteristiche sono come la SV-TEC.



SV-FTP Coppia di **fotocellula autocentrante**, composta da trasmettitore e ricevitore. € **50,00**
 Portata direttiva **12 metri**. L'interruzione del raggio infrarosso, provoca la caduta del relè. Necessarie per interrompere il movimento di automazioni, per il controllo passaggi. **Installazione a parete**. Contenitori ABS. Dimensione singola L82XH73XPS30 mm. Compatibili BFT, Faac, Came. Le rimanenti caratteristiche sono come la SV-TEC.



SV-FAT Coppia di **fotocellula autocentrante**, composta da trasmettitore e ricevitore. € **52,00**
 Portata direttiva **15 metri**. L'interruzione del raggio infrarosso, provoca la caduta del relè. Uscita contatti relè **C.NC.NA.** da 1 A. a 24 V. Necessarie per interrompere il movimento di automazioni, per il controllo e il conteggio di persone in un passaggio. **Installazione a parete**. Alimentazione 12/24 ac/dc. Assorbimento 80 mA. Contenitori ABS. Grado di protezione IP 44. Dimensione singola L57XH92XP35 mm. Peso 150 gr.



SV-FPB Coppia di **fotocellule di sicurezza**. Portata selezionabile 5/10 metri. Alimentazione trasmettitore con **batteria** (Litio da 3,6 V. assorbimento **25 µA** durata 2/3 anni). Alimentazione ricevitore 12/24 Vac/dc. assorbimento 25 mA. Uscita relè **C.NC.NA.** da 1 A a 24 V. Il trasmettitore è indicato per essere installato sull'anta mobile dell'automatismo, integra un ingresso per il controllo della costa di sicurezza. Contenitori policarbonato. Grado di protezione IP 54. Dimensione L54XH85XP30 mm. Peso 100 gr.



SH-EHS Batteria **Lithium 3,6 V**. Capacità **1200 mAh**. Forma tronco cilindrica. ER142-50. Connettore 3 poli per fotocellule SV-FPB. Dimensioni L34XØ16 mm. Peso 12 gr. € **32,00**



SB-FPR Coppia di **fotocellula orientabile**. Trasmettitore e ricevitore **ruotanti fino a 180°**; **sincronizzazione selezionabile**. Led segnalazione centratura. Portata fino a **25 metri**. L'interruzione del raggio infrarosso, provoca la caduta del relè. Uscita contatti relè **C.NC.NA.** da 1 A. a 30 V. Installazione da **parete o palo**. Utili per pareti o pali obliqui. Alimentazione 24 ac/dc. Assorbimento (TX 20 mA RX 50 mA) coppia 70 mA. Grado di protezione IP 44. Corpi in plastica. Dimensione singola L36XH110XP31 mm. € **63,00**



SV-PSP Colonnina da parete, oppure da colonna per fotocellule **standard**. Con tetto **parapioggia** spiovente. Corpo in profilato di alluminio estruso anodizzato, spessore di 1,8 decimi. Composto da due parti ad incastro scorrevole. Completa di fori e basetta scorrevole interna, per il fissaggio della fotocellula, e vetrino passaggio luce infrarosso. Provvista di **base di fissaggio**, sia a pavimento che a colonna. Indispensabile per fotocellule come base di **appoggio**. Dimensione singola L60XH500XS35 mm. Peso 100 gr. € **30,00**



SV-PSF Colonnina da pavimento, per fotocellule **standard**. Con tetto **parapioggia** spiovente. Provvista di **base di fissaggio** da pavimento. In assenza di basi di **appoggio** è indispensabile per: fotocellule o dispositivi di riconoscimento. Dimensione L60XH500XS35 mm. Peso 100 gr. Le rimanenti caratteristiche sono identiche a SV-PSP. € **45,00**



SV-PFC Colonnina da pavimento **bivalente**, predisposta sia per fotocellule **standard**, che per **selettore a chiave**; oppure per diverso **dispositivo di riconoscimento**. Provvista di **base di fissaggio** a pavimento. In assenza di basi di **appoggio** è indispensabile per: 2 coppie di fotocellule; oppure per dispositivo di riconoscimento. Dimensione L60XH100XS35 mm. Peso 100 gr. Le rimanenti caratteristiche sono identiche a SV-PSP. € **52,00**

	<p>SV-CPS Costa meccanica montata su profilato di alluminio. Sensore a microswitch, azionato da un cavo di acciaio tenuto in tensione, la tensione è regolabile. Provvista di tappi, punti di fissaggio. Utile per la protezione antischacciamento su automazioni. Supporto in gomma da 60 mm. Dimensioni Alta 2000 X Spessore gomma 75 mm.</p>	<p>€ 88,00</p>
	<p>SV-CP2 Costa meccanica montata su profilato di alluminio. Dimensioni Alta 2500 X Spessore gomma 25 mm. Le rimanenti caratteristiche sono come SV-CPS.</p>	<p>€ 67,00</p>
	<p>SV-CP3 Costa meccanica montata su basso profilato di alluminio. Dimensioni Alta 3000 X Spessore gomma 25 mm. Le rimanenti caratteristiche sono come SV-CPS.</p>	<p>€ 70,00</p>
	<p>SV-CP4 Costa meccanica montata su basso profilato di alluminio. Dimensioni Alta 4000 X Spessore gomma 25 mm. Le rimanenti caratteristiche sono come SV-CPS.</p>	<p>€ 82,00</p>
	<p>SV-PAM PALETTO blocco d'anta meccanico composto da un profilato d'acciaio zincato, con all'interno un perno d'ottone retrattile. Una robusta molla assicura il rientro del perno. Il dispositivo va fissato nell'anta femmina (quella che si chiude prima e che batte sul perno fissato in terra, dove è ricavato il foro per il perno di blocco). L'ar-rivo dell'anta maschio, schiazza la rotula di ottone, la quale spinge il perno nel foro.</p>	<p>€ 45,00</p>
	<p>SS-EVA ELETTROSERRATURA universale ambidestra con 2 chiavi. Completa di accessori e tettoia parapioggia. Entrata del chiavistello regolabile da 50 a 70 mm. Indispensabile per cancelli automatici reversibili. Installazione al centro delle 2 ante (Unitamente al paletto blocco d'anta SV-PAM, ottenendo così un corpo unico). Comando manuale, oppure in automatico dalla centrale. Alimentazione di sblocco 12 V. ca. Dimensioni L144XH112XS42 mm.</p>	<p>€ 110,00</p>
	<p>SS-ECS ELETTROSERRATURA a catenaccio rotante, per cancelli a battente con 2 chiavi. Perno di chiusura a terra. Le rimanenti caratteristiche sono come SS-EVA.</p>	<p>€ 150,00</p>
	<p>ST-ACC Asta a cremagliera in acciaio zincata. Modello universale indispensabile per motoriduttori utilizzati per l'automazione di cancelli scorrevoli. Dotata di tre fori ovalizzati per la centratura. Completa di tre bulloni di fissaggio, con relativi distanziali filettati da un lato a saldare dall'altro. Dimensioni L1000XS12XH30 mm.</p>	<p>€ 22,00</p>
	<p>SV-CRU Cremagliera universale antirumore la parte dentata in materiale plastico antiusura. Rinforzata con anima in acciaio zincato. Modello universale per motoriduttori di cancelli scorrevoli. Dotata di bulloni per il fissaggio. Dimensioni L500XS14XH30 mm.</p>	<p>€ 8,00</p>
	<p>SV-CMU Cremagliera universale antirumore. Dotata di bulloni per il fissaggio. Dimensioni L1000XS14XH30 mm. Le rimanenti caratteristiche sono come SV-CRU</p>	<p>€ 16,00</p>
	<p>SS-ANV Anemometro sensore di velocità del vento. Da utilizzare con la centralina SV-CAS. Ogni giro di elica, un contatto, portata contatto 200 mA. a 100 V.dc. Cavo di collegamento con 2 conduttori da 2,5 mm². lungo 4 metri. Contenitore PC UL94V-0 (IP54). Direttiva 89/336/CEE. Dimensioni imballo L240XH185XP110 mm.</p>	<p>€ 81,00</p>
	<p>SS-PLU Pluviometro sensore rilevamento pioggia. Da utilizzare con la centralina SV-CAS. Il sensore è composto da una superficie polarizzata, la presenza dell'acqua provoca la conduzione. La parte sensibile è costantemente riscaldata per garantire l'evaporazione della condensa. Relè NA 5 A a 30 V. alimentazione 220 Vac. 50/60 Hz. 4,5 W. Contenitore ABS grado di p. IP54. Dimensioni d'ingombro L240XH185XP110 mm.</p>	<p>€ 58,00</p>
	<p>SV-CAS Centrale a microprocessore per motore di tapparelle, tende da sole. Incorpora ricevente radio 433 MHz. Apprende i radiocomandi 433 MHz con codifica UM 86409. tempi di lavoro e prestazioni in autoapprendimento su memoria riscrivibile. Segnalazione delle funzioni a led. Comando anche tramite pulsanti. Servizi: automatico, uomo presente. Dispositivo previsto di ingresso per anemometro, e pluviometro. Alimentazione 220 V. Contenitore in ABS. Dimensioni L110XH121XS47 mm.</p>	<p>€ 130,00</p>

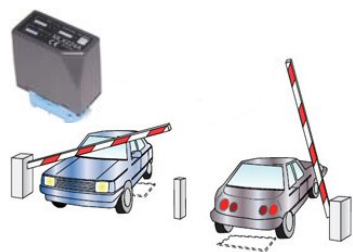

SV-MLM Rivelatore induttivo di **masse metalliche** monocanale. Controlla due spira costituita da filo di rame **ad anello chiuso** da 6 millimetri quadri, interrate ad una profondità di 30 a 50 cm. Distanza delle spire da minimo 1 a massimo 2 metri, in larghezza da 2 a 3 metri. Le spire in **dotazione** sono da 6 mm². Lunghe 15 metri. Regolazione della sensibilità. Segnalazione a led. Adatto per controllare l'ingresso e l'uscita di **mezzi in metallo**, macchine, moto, trattori, rimorchi. Uscita relè 1 contatto 0,5 A 25 V. impulsivo 100 m". Uscita relè 2 contatto 0,5 A 25 V. impulsivo oppure attratto in presenza del veicolo. Alimentazione 12/24 Vac/dc. Assorbimento 70mA. Grado protezione IP 44. Dimensioni L88XH76XP38 mm. Peso 85 gr. € **285,00**



SV-MLB Rivelatore induttivo di **masse metalliche** bicanale. Controlla due spire costituite da filo di rame **ad anello chiuso** da 6 millimetri quadri, interrate ad una profondità di 30 a 50 cm. Distanza delle spire da minimo 1 a massimo 2 metri, in larghezza da 2 a 3 metri. Le due spire in **dotazione** sono da 6 mm². Lunghe 15 metri. Regolazione della sensibilità. Segnalazione a led. Adatto per controllare il passaggio di **mezzi in metallo**, macchine, moto, trattori, rimorchi. Uscita relè 1 contatto 0,5 A 25 V. impulsivo 100 m". Uscita relè 2 contatto 0,5 A 25 V. impulsivo oppure attratto in presenza del veicolo. Alimentazione 220 V. 50/60 Hz. Assorbimento 40mA. Grado protezione IP 44. Dimensioni L88XH76XP38 mm. Peso 85 gr. € **270,00**



SV-PLA Selettore in alluminio pressofuso da **PARETE** o da **INCASSO** con due microswitch. Comando a chiave, su tre posizioni. Posizione di centro **spento**, a destra **apre**, a sinistra **chiude**. Serratura **italiana** standard, con 2 chiavi. Adatto per il comando manuale di: serrande, cancelli, barriere, wasistas. Dimensioni L71XH71XP45 mm. € **39,00**

SV-PRA Selettore in plastica da **INCASSO** con due microswitch. Dimensioni Ø.Est. 75XH.Est.32XØ.Int.57XL.Int.61 mm. Le rimanenti caratteristiche sono come SP-SC2. € **25,00**



SS-SC1 Selettore in plastica da **PARETE** con due microswitch. Comando a chiave, su tre posizioni con ritorno a molla. Posizione di centro **spento**, a destra **apre**, a sinistra **chiude**. Serratura **italiana** standard, con 2 chiavi. Adatto per il comando manuale di: serrande, cancelli, tapparelle, barriere, wasistas. Dimensioni Ø75XH32 mm. € **ND,00**

SS-SC2 Selettore in plastica da **INCASSO** con due microswitch. Dimensioni Ø.Est. 75XH.Est.32XØ.Int.57XL.Int.61 mm. Le rimanenti caratteristiche sono come SS-SC1. € **23,00**



SB-KTE Kit **elaboratore digitale**. La tastiera è antivandalo, retroilluminata con **buzzer** di conferma tasto pigiato. Tasti numerici da 0 a 9 più tasto di conferma. Collegamento all'elaboratore tramite **due fili**, per facilitare la sostituzione di qualsiasi selettore. **Elaboratore digitale** SB-REC, gestisce un massimo di **4 tastiere**, ad una distanza massima di 40 metri. Memorizza (tramite **password** personale) **255 codici**, ogni codice può essere composto da massimo **9 cifre**. Due uscite a relè, contatti 500 mA a 48 V. Uscite programmabili: **temporizzate** da 1 a 6000 secondi; o **bistabili**, il relè cambia stato al riconoscimento del successivo codice. Contenitore elegante in metallo pressofuso. Grado di protezione IP 54. Montaggio a parete, oppure su **colonnina**. Grado di protezione elaboratore IP 30. Alimentazione 24 Vac/Vdc. Funzionalità temperatura da - 20° a + 70° C. € **180,00**

SB-TAS Tastiera retroilluminata antivandalo. Come ampliamento dei punti di lettura su elaboratori SB-REC, Collegamento massimo quattro tastiere per ogni elaboratore. € **92,00**



SV-LPF Faro in metacrilato semitrasparente di **colore giallo**. Figura tronco ovale. Contiene **1 lampada** con portalampade. Da installare su centrali che dispongono di elettronica a **lampeggi diversificati**, i quali segnalano i diversi movimenti del cancello. Alimentazione 220 V 50 Hz. Assorbimento **30 W**. Dimensioni L130XH170XP65 mm. € **27,00**

SV-ELA Elettronica **lampeggiante a mezzo Triac**. Alimentazione 220 V 50 Hz. Supporta lampade fino a **30 W**. Protetta da involucro al silicone. Collegamento con 4 fili. € **9,00**

SV-BML Base di **fissaggio a parete** per il faro SV-LPF. Costruita in materiale plastico con fori di ancoraggio. Permette il fissaggio perpendicolare del faro sulle pareti. € **6,00**

SV-ACL Antenna accordata **433,92 MHz** con base adattatore per faro SV-LPF. Stelo collegato al cavo SM-R59 da **75 ohm**. Lunghezza cavo 4,5 metri, non tagliare. € **22,00**

SV-TH4 Antenna accordata **433,92 MHz** completa di staffa a 90° per il fissaggio a parete; con 4,5 metri di cavo SM-R59 da **75 ohm**. Da non tagliare. Installare a vista € **27,00**



ST-L12 Lampeggiatore *tronco cono*. *Intermittenza elettronica, lampada incandescente*. Calotta arancio trasparente (disponibile rosso, giallo). Installazione consigliata a parete, su palo, ripetitore di *allarme remoto*, su cancelli automatici, macchine operatrici. Alimentazione 12 V. Assorbimento 1,2 A. Contenitore plastico ABS. Composto da base con fori di fissaggio e calotta. Dimensioni Ø116XH125XØ70 mm.

€ 20,00

ST-L20 Lampeggiatore *tronco cono*. *Intermittenza elettronica, lampada da 30 W*. Alimentazione 220 V. Le rimanenti caratteristiche sono identiche alla ST-L12.

€ 30,00

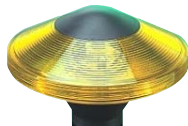

SS-PUL Lampeggiatore in metacrilato trasparente di *colore giallo*. Incorpora elettronica intermittente. Adatto come segnalatore di organi in movimento. Figura a *disco volante* anti-pioggia. Installazione da *esterno a vista*, su colonna o palo. Contiene lampada 220 V 30 W. Alimentazione 220 V 50 Hz. Dimensioni Ø172XH110XB.Ø.50 mm.

€ 30,00

COMANDI RADIO AD ALTA SICUREZZA PER AUTOMATISMI



SV-R2C Radiocomando *bicanale*. Frequenza di trasmissione 433,92 MHz. Potenza trasmessa 1 mW. *Codifica con UM 86409* o emulatore, trasmette 4096 codici di sicurezza programmati dell'utente per mezzo di 10 dipswitch *su due* diversi canali. Segnalazione di trasmissione tramite *led*. Portata 60/100 metri. Incorpora batteria 12 V. Contenitore materiale plastico. Dimensioni L35XH60XS15 mm.

€ 20,00



SP-R3C Radiocomando *tricanale*. Frequenza di trasmissione 433,92 MHz. Potenza trasmessa 1 mW. *Codifica con UM 86409* o emulatore, trasmette 4096 codici di sicurezza programmati dell'utente per mezzo di 10 dipswitch su tre diversi canali. Segnalazione di trasmissione tramite *led*. Portata 60/100 metri. Incorpora batteria 12 V. Contenitore materiale plastico. Dimensioni L35XH60XS15 mm.

€ 30,00



SV-R4C Radiocomando *quadricanale*. Frequenza di trasmissione 433,92 MHz. Potenza trasmessa 1 mW. *Codifica con UM 86409* o emulatore, trasmette 4096 codici di sicurezza programmati dell'utente per mezzo di 10 dipswitch su quattro diversi canali. Segnalazione di trasmissione tramite *led*. Portata 60/100 metri. Incorpora batteria 12 V. Contenitore materiale plastico. Dimensioni L35XH60XS15 mm.

€ 35,00



SV-RX3 Radioricevente *433,92 MHz* supereterodina *monocanale*, espandibile fino a *3 canali* tramite modulo SV-MR3, jumper di selezione contatto NC o NA. *Autoapprende* le codifiche emesse da *UM 86409*, e da emulatori riconosce *4096 diversi codici* di sicurezza. Installazione a parete. Relé canale di bordo con uscita *C.NC.NA.* ed è programmabile monostabile (impulsivo), oppure Bistabile. Contenitore plastico anti-pioggia. Alimentazione 12/24 ac.dc. Consumo 1 w. Dimensioni L98HX97XS55 mm. Peso 65 gr.

€ 45,00



SV-MR3 Modulo decodifica per ampliamento canali della ricevente *SV-RX3*. Le caratteristiche di *autoapprendimento*, della codifica sono determinate dalla *SV-RX3*. Uscita relé, selezionabile tramite jumper *NC.NA.* Circuito completo di connettore ad innesto. Dimensioni L23XH26XS14 mm.

€ 12,00



SM-RUA Radiocomando clonatore, *quadricanale in autoapprendimento*. Apprende *4 frequenze* da *306* a *433,92 MHz* e quattro diverse codifiche, *emesse da UM 86409* e da emulatori riconosce *4096 diversi codici* di sicurezza. Segnalazione *Apprendimento* e trasmissione tramite *led*. Potenza 1 mW. Incorpora batteria a Litio 3 V. Utile per clonare *quattro telecomandi tutti diversi*. Si possono raggruppare in unico radiocomando cancello, serranda, allarme, luci, di *marche diverse*. Contenitore plastico con anello per aggancio portachiavi. Dimensioni L58XH32XS14 mm.

€ 25,00



SE-SER Apriporta radio. La centralina è in grado di comandare qualsiasi *elettroserratura* o elettromagnete alimentato a 12 Vca. Frequenza di lavoro *433,92 MHz*. Decodifica in *autoapprendimento*, i codici trasmessi dall'integrato *UM 86409* (radiocomando *SV-R2C* compreso) e da emulatori riconosce *4096 diversi codici* di sicurezza. Si può collegare direttamente al citofono o videocitofono, senza l'apporto di modifiche. Necessario per i *diversamente abili*. *Contenitore ABS*. Dimensioni L73XH40XP20 mm. Peso 5 gr.

€ 130,00



SV-ARG Accendiluci radio a due canali. Ogni canale può essere programmato separatamente in *autoapprendimento monostabile*, *bistabile*, *temporizzato*, da un secondo, ad un massimo di 7,5 minuti. Frequenza di lavoro **433,92 MHz**. Decodifica in *autoapprendimento*, le codifiche trasmesse dall'integrato **UM 86409 (radiocomando SV-R2C compreso)** e da emulatori. Due relè di uscita uno per ogni canale da **10 A a 250 V**. Comando indipendente di due lampade. Alimentazione **220 V 50/60 Hz**. Installazione a parete. Contenitore in **ABS**. Dimensioni **H113XL113XP57 mm**. Peso Kg. 0,350. € **150,00**



SV-RX1 Radiocomando *monocanale*. Frequenza di trasmissione **433,92 MHz**. Codifica **12 Bit con UM 86409** o emulatore, trasmette codici di sicurezza programmati dell'utente per mezzo di **10 dipswitch** su uno o più canali. Segnalazione di trasmissione tramite *led*. Portata **60/100 metri**. Incorpora batteria **12 V**. Assorbimento massimo **25 mA**. Contenitore materiale plastico. Dimensioni **L61XH36XS14 mm**. € **36,00**

SV-RX2 Radiocomando *bicanale*. Frequenza di trasmissione **433,92 MHz**. Codifica **12 Bit con UM 86409** o emulatore. Le rimanenti caratteristiche sono come **SV-RX1**. € **39,00**

SV-RX3 Radiocomando *tricanale*. Frequenza di trasmissione **433,92 MHz**. Codifica **12 Bit con UM 86409** o emulatore. Le rimanenti caratteristiche sono come **SV-RX1**. € **43,00**

SV-RX4 Radiocomando *quadricanale*. Frequenza di trasmissione **433,92 MHz**. **12 Bit**. Dimensioni **L73XH39XS15 mm**. Le rimanenti caratteristiche sono come **SV-RX1**. € **56,00**

SV-RX6 Radiocomando *esaanale*. Frequenza di trasmissione **433,92 MHz**. **12 Bit**. Dimensioni **L73XH39XS15 mm**. Le rimanenti caratteristiche sono come **SV-RX1**. € **59,00**



SV-RBA Radioricevente **433,92 MHz** supereterodina *bicanale* (frequenze a richiesta **306/330 MHz**). Portata **50/100 metri**. Decodifica tramite microprocessore in *autoapprendimento*, tutte le codifiche trasmesse dall'integrato **UM 86409** da equivalenti e da emulatori riconosce *codici* di sicurezza **12-18-32 Bit** o *Rolling Code*. Selezione *monostabile*, *bistabile*, e *temporizzato* **30/60 secondi**. Due relè di uscita da **1 A a 24 V**. Installazione a parete. *Utile per cancelli*, impianti di *allarme*. Alimentazione **12/24vac-dc**. Consumo **5 w**. Contenitore in **ABS IP 54**. Dimensioni **L110XH121XS47 mm**. € **95,00**



SV-RA1 Radiocomando *monocanale*. Frequenza **433,92 MHz**. Codifica **12 Bit** per mezzo di **10 dipswitch**. Segnalazione a *led*. Portata **60/100 metri**. Incorpora batteria **3 V**. Assorbimento max **20 mA**. Contenitore **ABS**. Dimensioni **L69XH33XS13 mm**. € **22,00**

SV-RA2 Radiocomando *bicanale*. Frequenza di trasmissione **433,92 MHz**. Codifica **12 Bit con UM 86409** o emulatore. Le rimanenti caratteristiche sono come **SV-RX1**. € **24,00**

SV-RA3 Radiocomando *tricanale*. Frequenza di trasmissione **433,92 MHz**. Codifica **12 Bit con UM 86409** o emulatore. Le rimanenti caratteristiche sono come **SV-RX1**. € **26,00**



SV-RPU Radioricevente **433,92 MHz** supereterodina *bicanale* espandibile a **4 canali** tramite modulo **SV-MCA** (frequenze a richiesta **306/330 MHz**). Decodifica tramite microprocessore in *autoapprendimento*, tutte le codifiche trasmesse dall'integrato **UM 86409** da equivalenti e da emulatori riconosce **4096 diversi codici** di sicurezza. Selezione *monostabile*, *bistabile*, e *temporizzato* **30/60 secondi**. Due relè di uscita da **1 A a 24 V**. Installazione a parete. *Utile per cancelli*, *allarme*. Alimentazione **12/24 ac/dc**. Consumo **1 w**. Contenitore in **ABS IP 44**. Dimensioni **L110XH121XS47 mm**. € **130,00**

SV-RP2 Radioricevente **433,92 MHz** supereterodina *bicanale* espandibile a **4 canali**. Alimentazione **220 V 50 Hz**. Le rimanenti caratteristiche sono come **SV-RPU**. € **155,00**



SV-MCA Modulo decodifica per ampliamento canali delle riceventi **SV-RPU SV-RP2**. Le caratteristiche di *autoapprendimento*, della codifica sono determinate dalla ricevente **SV-RPU SV-RP2**. Relè di uscita da **1 A a 24 V**. Circuito completo di connettore ad innesto. Dimensioni **L70XH30XS14 mm**. € **48,00**



SC-RMC Ricevente mini *bicanale* *quarzata* frequenza **30,875 Mhz**, memorizza fino a **16384 codici di sicurezza** variabili tramite dipswitch. Associazione del canale ad uno dei pulsanti del radiocomando. Riceve fino a **700 metri** (aria libera relativamente all'antenna installata), radiocomandi **SC-TQD, SC-TQQ, SC-TQO**; e radiocomandi mini con portata da inferiore **SC-TMD, SC-TMQ**. Necessita antenna: stilo **SP-ASQ**, radiale con 2 dipoli **SP-ARQ**. Due relè di uscita (uno per canale) contatti **NA da 0,5 A a 24 V**. Alimentazione **12/24 Vac/dc**. Assorbimento **40 mA**, con relè attivati **60 mA**. Protezione **IP20**. Installazione protetta. Contenitore in **ABS**. Dimensioni **H90XL60XP20 mm**. Peso **70 gr**. € **140,00**

COMANDI RADIO AD ALTA SICUREZZA PER AUTOMATISMI



SC-RQO Ricevente ad otto canali *quarzata* frequenza 30,875 Mhz, fornita con un solo modulo canale SC-MBR. Può contenere otto moduli canale ad innesto. Memorizza fino a 16384 codici di sicurezza variabili tramite dipswitch. Associazione del canale ad uno dei pulsanti del radiocomando. Riceve fino a 700 metri (aria libera relativamente all'antenna installata), radiocomandi SC-TQD, SC-TQQ, SC-TQQ; e radiocomandi mini con portata da inferiore SC-TMD, SC-TMQ. Necessita antenna: stilo SP-ASQ, radiale con 2 dipoli SP-ARQ. Un relè di uscita per canale contatti NA da 0,5 A a 24 V.. Alimentazione 12/24 Vac/dc. Assorbimento con un modulo 40 mA. Protezione IP55. Installazione protetta. Contenitore in ABS. Dimensioni H139XL115XP44 mm. Peso 120 gr.

€ 125,00



SC-MBR Modulo innesto a connettore 2 canali, da inserire nella ricevente SC-RQO, per l'aggiunta dei canali fino ad otto moduli, programmazione ON OFF o temporizzato

€ 126,00



SC-TMD Miniradiocomando *bicanale quarzato*, frequenza 30,875 Mhz. trasmette fino a 16384 codici di sicurezza variabili tramite dipswitch. Trasmette fino a 700 metri (aria libera relativamente all'antenna installata). Riceventi compatibili SC-RMC, SC-RQO. Alimentazione batteria 12 V. Assorbimento 38 mA, con relè attivati 60 mA. Contenitore antiurto e antigraffio, due pulsanti. Dimensioni H66XL35XS18 mm. Peso 18 gr.

€ 45,00

SC-TMQ Miniradiocomando *quadricanale quarzato*, frequenza 30,875 Mhz. Contenitore antiurto e antigraffio, quattro pulsanti. Le rimanenti caratteristiche come SC-TMD

€ 54,00

SC-TQD Radiocomando *bicanale quarzato*, frequenza 30,875 Mhz. Dimensioni H1-08XL54XS22 mm. Peso 25 gr. 2 Pulsanti. Le rimanenti caratteristiche come SC-TMD

€ 52,00

SC-TQQ Radiocomando *4 canali quarzato*, frequenza 30,875 Mhz. Dimensioni H1-08XL54XS22 mm. Peso 25 gr. 4 Pulsanti. Le rimanenti caratteristiche come SC-TMD

€ 62,00

SC-TQO Radiocomando *8 canali quarzato*, frequenza 30,875 Mhz. Dimensioni H1-08XL54XS22 mm. Peso 25 gr. 8 Pulsanti. Le rimanenti caratteristiche come SC-TMD

€ 80,00



SP-ASQ Antenna stilo accordata 30,875 MHz con staffa di fissaggio e filo schermato di lunghezza tarata. Da installare a pioggia bene in vista in ambiente libero. Utile per rilevare più segnale possibile per la ricevente. Dimensioni lunghezza antenna 530 mm. base gomma tronco cono 34 mm. Staffa di fissaggio. Completa di 2,5 metri cavo RG58

€ 50,00

SP-ARQ Antenna radiale accordata 30,875 MHz con 2 dipoli, staffa di fissaggio. Completa di 2,5 metri cavo RG58. Le rimanenti caratteristiche come SP-ASQ

€ 85,00



SV-PRT Trasmettitore *ponte radio* (in coppia con SV-PRR) quadricanale. Portata in aria libera 10 Kilometri. Potenza trasmessa 4 W. 1024 codici trasmessi a 24 bit. 24 frequenze selezionabili da 43,300 a 43,5875 Mhz. 24 canali selezionabili. Invio di 4 comandi anche contemporanei. Sistema di autocontrollo. Antenne da utilizzare: a stilo SP-ASQ, radiale con 3 dipoli SP-ARQ. Alimentazione 12 Vdc.. Assorbimento da 40 a 950 mA. Protezione IP44. Installazione da interno. Contenitore in ABS. Protezione IP54. Dimensioni H300XL215XP85 mm. Peso 2,770 Kg.

€ 850,00

SV-PRR Ricevitore *ponte radio* (in coppia con SV-PRT) quadricanale modulare (moduli esclusi). Riceve ad una distanza (aria libera relativamente all'antenna installata) 10 Kilometri. Moduli canale SV-SKM monostabile, relè 1 A a 24 V. SV-SKB bistabile, relè 1 A a 24 V. SV-SKT temporizzato da 30" a 3 minuti, relè 1 A a 24 V. Dimensione dei moduli H35XL35XP14 mm. Peso 10 gr. Le rimanenti caratteristiche come SV-PRT.

€ 950,00

MICROTELECAMERE E TELECAMERE A COLORI SISTEMA PAL



SS-KPC Minicamera colori per porta d'ingresso (*occhio magico*). Elemento sensibile Sony 1/3" Color CCD Super Had. Numero di pixel 537HX597V. Risoluzione 400 TV linee. Sensibilità 0,5 lux F 2. Ottica pinhole da 1,7 mm. Angolo di apertura 170°. Definizione ottimale 3/8 metri, visibilità infinita. Alimentazione 12 Vcc. Assorbimento 100 mA. Connettore di alimentazione. BNC uscita video composito. Contenitore cilindrico con ghiera regolabile, per il fissaggio ad incasso, ideale per porte blindate, con spessore da 37 a 70 mm, oppure occultate in pareti. Dimensioni B19XH52XP55 mm. Peso 100 gr.

€ 190,00



SM-MKA Minicamera colori con **microfono ambientale**. Elemento sensibile Sony 1/3" Color CCD Image Device. Numero di pixel 512HX582V. Risoluzione **400 TV linee**. Sensibilità **0,4 lux F 1,2**. Ottica **3,6 mm**. Electronic Shutter 1/50~1/110,000 sec. Impedenza d'uscita 75 Ω 1 Vpp. Uscita audio 50 Ohms 2 Vp-p. Angolo di apertura **70°**. Definizione ottimale 8/10 metri, visibilità infinita. Alimentazione 12 V. Assorbimento 120 mA. Utile impianti di videosorveglianza. Connettore di alimentazione. BNC **uscita video** composito. Contenitore metallico con staffa. Dimensioni L25XH25XP19 mm. Peso Kg. 0,037.



SM-MKP Minicamera **colori**. Ottica **Pin-hole 3,8 mm/F2.0**. La profondità anziché 26 è di 10 mm. Le rimanenti caratteristiche tecniche sono identiche alla SM-MBC



SM-AVM Minicamera **colori**. Elemento sensibile Sony 1/4" Color CCD image sensor. Numero di pixel 500HX582V. Risoluzione **380 TV linee**. Sensibilità **0,3 lux F 1,2**. Ottica **3,6 mm F2.0**. Utile per riprese nascoste, all'interno di **porte blindate**, in orologi da parete. Alimentazione 12 V. Assorbimento 100 mA. Contenuta su scheda. Dimensioni L32-XH32XP15 mm. Peso 5 gr. Le rimanenti caratteristiche sono identiche alla SM-MBC

SM-AVP Minicamera **colori**. Ottica **Pin-hole 3,7 mm/F2.0**. La profondità anziché 26 è di 10 mm. Le rimanenti caratteristiche tecniche sono identiche alla SM-MBC



SM-MCI Minicamera **a colori**, con sensore **infrarosso** (rilevatore di movimento, utile per l'attivazione di allarme e registrazione). Le cui caratteristiche sono come SV-ILT. Incorpora **microcamera** con **microfono**. Sensibilità **1 lux F 2**. Ottica **Pin-hole 3,7 mm F2.0**. Risoluzione **350 linee TV**. Angolo di apertura **70°**. BNC **uscita video** composito. RGA **uscita audio**. Assorbimento 135 mA. Contenitore ABS. Dimensioni L70XH120-XP44 mm. Peso 310 gr. Le rimanenti caratteristiche sono identiche alla SM-AVM.

SM-MCA Minicamera **colori**. Ottica **Pin-hole 3,7 mm/F2.0**. Risoluzione **420 linee TV**. No audio, No Infrarosso. Le rimanenti caratteristiche sono identiche alla SM-MCI



SM-MR2 Minicamera **a colori**. Risoluzione **380 linee TV**. No audio. Ottica **Pin-hole 5,5 mm F2.0**. Montata nel contenitore del rivelatore di fumo, rivelatore escluso. Dimensioni Ø120XH60XØ150 mm. Le rimanenti caratteristiche sono come SM-MCI. Peso 310 gr.



SM-MUD Ufocamera **a colori**. Risoluzione **420 linee TV**. No audio. Ottica **Pin-hole 3,7 mm F2.0**. Montata nel contenitore del rivelatore di fumo, rivelatore escluso. Dimensioni Ø120XH60XØ150 mm. Le rimanenti caratteristiche sono come SM-MCI. Peso 310 gr.



SM-DCD Dome camera **a colori Day&Night**. Elemento sensibile Sony Super Had 1/3" CCD. Ottica **3 mm**. Electronic Shutter 1/50~1/100000 sec. Impedenza d'uscita 75 Ω 1 Vpp. Numero di pixel 500HX582V. Risoluzione **540 linee TV**. Sensibilità **0,1 lux**. Connettore di alimentazione. BNC **uscita video** composito. Contenitore base cilindrica. Alimentazione 12 Vcc. Assorbimento 120 mA. Dimensioni Ø48XH37 mm. Peso 300 gr.



SM-DCC Dome camera antivandalo **a colori**. Elemento sensibile Sony 1/3" CCD. Numero di pixel 500HX582V. Risoluzione **470 linee TV**. Sensibilità **0,2 lux F 1,2**. Ottica Autoiris varifocal **3,5/8 mm**. Impedenza d'uscita 75 Ω 1 Vpp. Angolo di apertura **70°**. Definizione ottimale 10/15 metri, visibilità infinita. Connettore di alimentazione, BNC **uscita video** composito. Contenitore base cilindrica, cupola trasparente. Alimentazione 12 Vcc. Assorbimento 150 mA. Dimensioni Ø125XH98 mm. Peso 160 gr.



SM-TAN Dome camera **a colori** antivandalo. Sony Color 1/3" CCD. Numero di pixel 720HX572V. Risoluzione **420 linee TV**. Sensibilità **0 lux F 1,2**. Ottica **3,5 mm**. 12 Led IR x 10 metri. Electronic Shutter 1/50~1/100,000 sec. Impedenza d'uscita 75 Ω 1 Vpp. Angolo di apertura **70°**. Definizione ottimale immagini 10 metri, visibilità infinita, ottima per riprese notturne Interne ed esterne. Connettore di alimentazione, BNC **uscita video** composito. Contenitore base cilindrica, cupola trasparente. Grado di protezione IP 65. Alimentazione 12 Vcc. Assorbimento 300 mA. Dimensioni Ø94XH85 mm. Peso 160 gr.



SM-TAV Dome camera **a colori** antivandalo **Day&Nig**. Sony Color 1/3" CCD. Risoluzione **540 linee TV**. Ottica **Varifocal 4/9 mm**. Autoiris incorporato con **regolazioni** esterne. 18 led per la **visione notturna**. Definizione ottimale 25 metri. Assorbimento 400 mA. Dimensioni Ø120XH105 mm. Le rimanenti caratteristiche sono come SM-TAN.



SM-MTC Microcamera a colori. Elemento sensibile Sony Super Had 1/4" CCD. Numero di pixel 512HX582V. Risoluzione 380 linee TV. Sensibilità 0,25 lux F 1,2. Minilens 3,6 mm F2.0. Connettore di alimentazione. BNC uscita video composito. Contenitore tubolare, con staffa orientabile. Alimentazione 12 V. Assorbimento 100 mA. Dimensioni L90XØ28mm. Peso Kg. 0,100. Le rimanenti caratteristiche sono come SM-MBC.

€ 145,00



SM-TCC Telecamera a colori Day&Nig. con Illuminatore infrarosso da 23 led, con interruttore crepuscolare. Sensore Sharp 1/4" CCD. Pixel 500HX582V. Risoluzione 420 linee TV. Sensibilità 0 lux con IR on. Ottica 3,6 mm/F2.0. Electronic Shutter 1-/50~1/100,000 sec. Impedenza d'uscita 75 Ω 1 Vpp. Angolo di apertura 68°. Definizione ottimale immagini 20 metri, visibilità infinita. Contenitore stagno IP66, con staffa di orientamento. Connettore di alimentazione, BNC uscita video. Alimentazione 12 V. Assorbimento 120 mA IR off; 300 mA IR on. Dimensioni L108XØ51X56 mm. Peso 650 gr.

€ 85,00



SM-MKD Telecamera a colori Day&Nig. Sensore Sony 1/3" CCD Pixel 720HX572V. Ottica 6 mm/F2.0. Risoluzione 540 linee TV. Sensibilità 1 Lux. Angolo di apertura 54°. Definizione ottimale immagini 25 metri, visibilità infinita. Assorbimento 350 mA IR on. Contenitore stagno IP 65. Le rimanenti caratteristiche sono come SM-TCC.

€ 145,00



SM-TEC Telecamera a colori Day&Nig, Starlight. Ottica Sony 3,6 mm/F2.0 minilens. Sensibilità 0 lux con IR on. Risoluzione 540 linee TV. Infrarosso da 24 led. Definizione ottimale immagini 20 metri. Assorbimento 120 mA. 400 mA IR on. Contenitore stagno IP 65. Dimensioni Ø68XL70 mm. Le rimanenti caratteristiche sono come SM-TCC.

€ 255,00



SM-MCP Telecamera a colori Day&Nig Varifocal. Sensore Sony 1/4" Color CCD. Numero di pixel 720HX576V. Risoluzione 420 linee TV. Sensibilità 0 lux con IR on. Ottica Varifocal 4/9 mm. Autoiris incorporato con regolazioni esterne. Illuminatore infrarosso 36 led con crepuscolare, per la visione notturna fino a 30 metri. Electronic Shutter 1-/50~1/100,000 sec. Impedenza d'uscita 75 Ω 1 Vpp. Definizione ottimale 30 metri, visibilità infinita. Connettore di alimentazione, BNC uscita video composito. Alimentazione 12 Vcc. Assorbimento 600 mA IR on. Contenitore stagno IP 65, di colore bianco. Completa di staffa orientabile a 360°. Dimensioni L000XØ00X00 mm. Peso 1,200 Kg.

€ 200,00



SM-TC1 Telecamera a colori. Elemento sensibile easy 1/3" Day&Night. Numero di pixel 720HX576V. Risoluzione 540 linee TV. Bilanciamento del bianco: auto-tracking (ATW), e manuale. Automatic Gain Control. Tecnologia (DSP) elaborazione digitale del segnale (10 bit). Super LoLux: 0,7 Lux F 1,2 Colore; 0,48 Lux B/N. Impedenza d'uscita 75 Ω 1 Vpp. Filettatura per ottica passo CS/C con adattatore. Uscita autoiris. Per una migliore resa si consiglia ottica varifocal SM-VAT. Utile per riprese professionali. Installazione da interno. Per esterno utilizzare custodia stagno SM-CCD. Alimentazione 12 Vcc. Assorbimento 300 mA. Dimensioni L126XH58XP50 mm. Peso 370 gr.

€ 310,00



SM-TC2 Telecamera a colori. Risoluzione 540 linee. Uscita autoiris. Alimentazione 220 V. 50/60 Hz. Assorbimento 3 W. Le rimanenti caratteristiche sono come SM-TC1.

€ 310,00



SM-VH4 Telecamera a colori Day&Night. Sensore 1/3" Sony SuperHAD color CCD. Risoluzione 540 linee TV. Ottica Varifocal Autoiris 4/9 mm. Regolazioni sul retro. IR 42 Led Visione notturna fino a 30 metri con crepuscolare. Sensibilità 0 lux con IR ON. Electronic Shutter 1/50~1/100,000 sec. Impedenza d'uscita 75 Ω 1 Vpp. Connettore di alimentazione. BNC uscita video composito. Uso interno ed esterno. Alimentazione 12cc. Assorbimento 650 mA con IR ON. Contenitore stagno IP 66 di colore bianco. Completa di staffa orientabile. Dimensioni L210XØ100X00 mm. Peso 1,200 Kg.

€ 265,00



SM-MKV Telecamera a colori Day&Night Varifocal. Elemento sensibile Sony Color CCD. Super HAD II HI-RESOLUTION CCD. IR 42 Led Visione notturna fino a 30 metri. Numero di pixel 752HX582V. Risoluzione 700 linee TV. Ottica Varifocal Autoiris 4 - 9 mm. Privacy zone DWDR, Motion Detect. Sensibilità 0 lux con IR ON. Electronic Shutter 1/50~1/100,000 sec. Controlli avanzati in menu OSD con tastiera in dotazione. Impedenza d'uscita 75 Ω 1 Vpp. Connettore di alimentazione. BNC uscita video composito. Uso esterno. Alimentazione 12cc. Assorbimento 500 mA. Contenitore stagno IP 66. Completa di staffa orientabile. Dimensioni L168XØ94 mm. Peso 0,52 Kg.

€ 310,00



SM-MKH Telecamera a **colori Day&Night** Varifocal. Elemento sensibile Sony Color CCD. Super HAD II HI-RESOLUTION CCD. IR 72 Led Visione notturna fino a 50 metri. Numero di pixel 752HX582V. Risoluzione 700 linee TV. Ottica Varifocal Autoiris 9 - 22 mm. Privacy zone DWDR, Motion Detect. Sensibilità 0,5 lux colore; 0 lux con IR ON. Electronic Shutter 1/50~1/100,000 sec. Controlli avanzati in menu OSD con tastiera in dotazione. Impedenza d'uscita 75 Ω 1 Vpp. Connettore di alimentazione. BNC uscita video composito. Uso esterno. Alimentazione 12cc. Assorbimento 600 mA. Contenitore stagno IP 66. Completa di staffa orientabile. Dimensioni L168XØ98 mm. Peso 0,52 Kg. € 335,00



SM-TNT Telecamera a **colori Day&Night**. Sensore Sony CCD Super Had1/4". Definizione 480 linee TV. Sensibilità 0.05lux/F=1.2. Zoom motorizzato 30X autoiris (massima apertura 3,9 mm.), controllabile via tasti sul retro, via telecomando in dotazione, via RS 485 con tastiera (optional), via pulsantiera remota (optional). Electronic Shutter 1/50 (1/60)~1/100,000 sec. Impedenza d'uscita 75 Ω 1 Vpp. Da interno. Alimentazione 1-2Vcc. Assorbimento 300mA. Dimensioni L125XH24XS21 mm. Peso 700 gr. € 1.030,00



SM-SDM Speed Dome camera a **colori** da esterno **antivandalo**. Sensore 1/3 Sony ICX639BK, CCD da 540 linee TV, Numero di pixel 795X596. Tecnologia Low Light, visione ottimale 0,001 lux F2.0. Ottica motorizzata 5-15 mm. (3x). Autofocus, Autoshtuter, AGC. BLC. Controllo RS 485 PELCO P e D, Rotazione 360°, velocità max 50°/sec. 16 preset memorizzabili. Uscita Video 1 Vp-p 75 Ohms. Alimentazione 12 Vcc. Assorbimento 800 mA. Contenitore da interno ed esterno Gr. Prot. IP 66. Alimentatore e staffa compresi. Dimensioni Ø121XH177 mm. Peso 400 gr. € 1.030,00



SM-MKG Speed Dome camera a **colori alta qualità, Day&Nig**, con filtro IR meccanico. Elemento sensibile 1/4 Color CCD. Numero di pixel 752HX582V. Risoluzione 500 linee TV. Zoom 10X, da f 3,8 a 38 mm. + 10X digitale. Angolo visuale da 51,2° a 5,58°. Velocità manuale: di Pan 1,5° a 120° sec. Automatico 1,5° a 240° sec. al secondo. Sensibilità 0,7 lux; 0,02 lux Night. 3 ingressi di allarme. RS 485 distanza massima 1.800 metri. Protocolli: PELCO-PID, ALEC, LILIN, VIDO B01, SAMSANG. 160 preset memorizzabili, . BNC uscita video 75 Ω 1 Vpp. Installazione interna da parete, o soffitto. per l'esterno necessita SM-CPP. Alimentazione 12 Vcc. Assorbimento 1,5 A. Custodia completa di alimentatore e staffa da parete. Dimensioni Ø145XH148 mm. Peso 1,2 Kg. € 1.030,00



SM-CPP Cover (ghiera superiore) protettiva parasole e parapioggia; necessaria per la installazione all'esterno della Speed Dome SM-MKG. Fissaggio predisposto. € 75,00



SM-AUV Speed Dome camera a **colori Day&Nig** da esterno. Camera Sony FCB-EX980P, sensore 1/4 inch Ex-View CCD. Numero di pixel 752HX582V (circa 440K pixels), con scansione progressiva dell'immagine. Risoluzione 470 linee TV. Sensibilità 0,01 lux, con filtro IR removibile. Obiettivo 3,6-82,8 mm. Zoom ottico 22x + 12x digitale OSD, privacy masking, 80 preset, 4 tour programmabili. Pan speed 0,5-300°, 360° orizzontali. RS 485, Multicontrollo tra cui PELCO-PID, B02 e Samsung. 7 ingressi di allarme, 2 uscite. BNC uscita video 75 Ω 1 Vpp. Alimentatore (nella base) 220 V. 50/60 Hz. Uscita 24 Vac. 60 W. Contenitore (adattatore da palo SM-APS, ad angolo SM-AAS) da esterno grado di protezione IP 66. Dimensioni Ø145XH148 mm. Peso 2,8 Kg. € 2.110,00

SM-AUG Speed Dome camera a **colori Day&Nig** da esterno. Obiettivo 3,6-82 mm. Zoom ottico digitale 26x + 12x. Le rimanenti caratteristiche sono come SM-AUV € 2.600,00

SM-AUT Speed Dome camera a **colori Day&Nig** da esterno. Camera Sony FCB-EX1010P, Risoluzione 530 linee TV. Obiettivo 3,6-128 mm. Zoom ottico 36x + 12x digitale OSD, privacy masking. Le rimanenti caratteristiche sono identiche a SM-AUV € 3.000,00

SM-CXM Consolle di comando a tre assi, con tastiera e Joystick per Speed Dome SM-AUV e SM-MKS. Monitor LCD da 3,8", per il controllo di tutte le funzioni in tempo reale. Può comandare fino a 32 Speed Dome. RS 485 Multicontrollo. Alimentazione 12 Vcc. Assorbimento 1 A. Dimensioni L296XH190XS53 mm. Peso 0,00 Kg. € 425,00



SM-SDK Telecomando e ricevente infrarossi. La ricevente provvista di ingresso RS 485 protocollo PELCO P e D. Portata telecomando 20 Metri completo di tutte le funzioni. Compatibile con le telecamere provviste di RS 485. Alimentazione ricevente da RS485. Telecomando pila compresa. Contenitori ABS. Dimensioni Ricevente LXXHXXXSXX mm. Dimensioni Telecomando LXXHXXXSXX mm. Peso complessivo 400 gr. € 65,00





SM-VRQ Videoregistratore *digitale a colori*. Quattro ingressi BNC *video*, e uno RCA *audio*. Velocità di registrazione **100 frame**. Compressione video H264. Risoluzione massima registrazione 720 X 576, in modalità continua e programmata. *Motion detector (allarme)*, uscita relè programmabile per sirene, chiamate telefoniche e luci. Hard Disk (SATA) da 500 Gb compreso (a richiesta fino a un tera Bit). Velocità di registrazione programmabile. *Telecomando*, menù di programmazione italiano con interfaccia grafica. Ricerca avanti e dietro veloce, ricerca immagini per *data e ora*. Recupero e trasferimento dati, tramite uscita *USB*, oppure da remoto tramite internet. Scheda di rete Ethernet (IP statico e dinamico), gestione remota da PC, Palmari e cellulari. Due *Uscite Video BNC*, (Main + 1 Spot), 1 uscita RCA *audio*. Alimentatore compreso 220 V. 50/60 Hz. Uscita 13,8 Vcc. 5 A. Dimensioni B440XL280XS95 mm. Peso 2 Kg.

€ 650,00

SM-VRO Videoregistratore *digitale a colori*. Velocità di registrazione **200 frame**. Otto ingressi *video*. Le rimanenti caratteristiche sono identiche allo SM-VRQ

€ 1.070,00

SM-VRS Videoregistratore *digitale a colori*. Velocità di registrazione **400 frame**. Sedici ingressi *video*. Le rimanenti caratteristiche sono identiche allo SM-VRQ

€ 1.560,00

SM-MCD Masterizzatore montato e collaudato all'interno dei DVR: SM-VRQ; SM-VRO; SM-VRS. Il masterizzatore compatibile sia con i CD che con i DVD.

€ 130,00

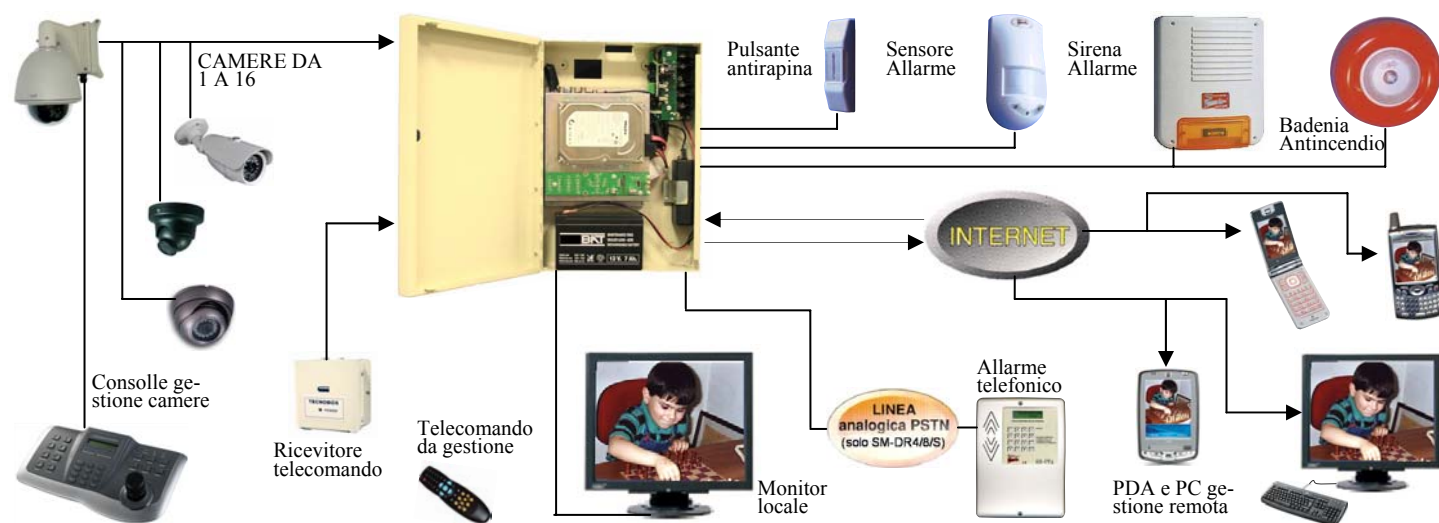

SM-WQD Videoregistratore *digitale WALL a colori*. Velocità di registrazione **100 frame**. Quattro ingressi *video*, e uno *audio*. Compressione video H264. Risoluzione di registrazione 720 X 576, modalità continua, programmata. *Motion detector (allarme)*, uscita relè per sirene, chiamate telefoniche, luci. Uscita *relè allarme*, con segnalazione locale tramite led, il quale indica l'evento che lo ha generato come: mancanza rete, apertura pannello, distacco dalla parete, taglio dei cavi. Hard Disk (SATA) da 500 Gb, ad una velocità di **3 quadri (frame) al secondo**, tempo di *registrazione* previsto **7 giorni**. Recupero e trasferimento dati, tramite penna uscita *USB*, oppure da remoto tramite internet. Uscita *LAN* (IP statico e dinamico). Multicontrollo da: telecomando, mouse, *touch screen*. Playback ricerca avanti e dietro 4 velocità, ricerca immagini per *data e ora*. Uscita *video*, + 1 spot out per scheda (optional) VGA per monitor da PC, 1 uscita RCA *audio*. Compatibile con sistemi di centralizzazione NESS degli istituti di vigilanza. Può contenere batteria da 12 V. 7,2 Ah. Uscita alimentazione telecamere, monitor, 12 V. 4 A. Contenitore in acciaio trattato e verniciato, chiusura a chiave. Alimentatore 220 V. 50/60 Hz. Uscita 13,8 Vcc. 5 A. Dimensioni B290XH410XP10 mm. Peso 5 Kg.

€ 1.100,00

SM-WOD Videoregistratore *digitale WALL a colori*. Velocità di registrazione **200 frame**. Otto ingressi *video*, e quattro *audio*. Compressione video H264. Dimensioni B480-XH360XP11 mm. Peso 6,5 Kg. Le rimanenti caratteristiche sono identiche a SM-WQD

€ 1.400,00

SM-WSD Videoregistratore *digitale WALL a colori*. Velocità di registrazione **400 frame**. Sedici ingressi *video*, e quattro *audio*. Compressione video H264. Dimensioni B480-XH360XP11 mm. Peso 7 Kg. Le rimanenti caratteristiche sono identiche a SM-WOD

€ 1.900,00



SM-TRS TecnoBox servizi e gestione remota con telecomando (compreso). Uscita relè Allarme, uscita video per monitor, avvisatore acustico. Collegamento con cavo categoria 5, in cascata max 3 tecnoBox. Alimentazione con batterie interne, da esterno 12 V. Assorbimento 170 mA. Dimensioni L85XH70XP30 mm. Peso 123 gr.

€ 120,00



SM-PBA Stazione supplementare di alimentazione per videoregistratori SM-WOD e SM-WSD, Contiene un alimentatore switching da 12 Vcc. 7 A. Circuito distributore diviso in 8 uscite ogni uscita sopporta un carico massimo da 1 A. può contenere 2 batterie da 6 V. 12 Ah. Segnalazione mancanza rete. Sgancio automatico basso livello delle batterie. Contenitore metallico verniciato, installazione a parete, posizione sottostante il videoregistratore. Dimensioni L390XH230XP11 mm. Peso 2 Kg. € **425,00**



SM-SEC Micro telecamera incastonata su modulo Bticino Living 503. CMSO 1/3" da 380 linee TV. Pixel effettivi 510X492 Pal. Sensibilità 3 lux F 1,2. Ottica Pin Hole 3,6 mm. Electronic Shutter 1/50~1/15.000 sec. Sincronismo interno. Impedenza d'uscita 75 Ω 1 Vpp. Angolo di apertura 65°. Alimentazione 12Vcc. Assorbimento 50 mA. Contenitore ABS un Modulo 503. Dimensioni P45XH25XS40 mm. Peso 65 gr. € **310,00**



SM-RPV Mini Videoregistratore digitale a colori con audio. Registra su memoria SD 1 GB, Capacità 320 minuti. Registrazione continua o in modalità motion detection. Risoluzione 704X480. formato immagini MPEG4. Ingresso Uscita video composito tramite jack. Ingresso Uscita audio tramite jack. Alimentazione con 2 batterie tipo AA 5 V1 A. Contenitore plastico. Dimensioni L90XH165XP27 mm. Peso gr. 150. € **460,00**



SM-BCR Telecamera Bullet per retrovisione mezzi mobili. 1/3" Sharp Color CCD 420 line. Obiettivo minilens da 2.8mm. Funzione mirror (specchio). Pixel effettivi: 628X 582 PAL. Uscita video 1 Vpp 75 ohm. Alimentazione 12Vcc. Assorbimento 100mA. Contenitore cilindrico stagno, con ghiera di fissaggio. Dimensioni D25 XL75 mm. Peso 50 gr. € **185,00**



SM-TNA Telecamera per retrovisione automezzi. 1/3" Sony Color CCD da 420 linee. Sensibilità 0,4 lux F 1,2. Ottica 3,6 mm. Electronic Shutter 1/50~1/110,000 sec. Impedenza d'uscita 75 Ω 1 Vpp. Angolo di apertura 70°. 12 led IR per visione notturna fino a 15 metri. Alimentazione 12Vcc. Assorbimento 500 mA. Staffa in dotazione. Box da esterno IP65 con parapioggia. Dimensioni L80XH70XP77 mm. Peso 190 gr. € **185,00**



SM-MKA Videoregistratore digitale H264 a colori 4 canali video 1 audio. Localizzatore GPS interfacciabile con sistema cartografico 3D Google Earth. Supporta HD Sata fino ad 1TB (1000GB). Registra audio e video. Registrazione continua o programmata. Protezione con chiave meccanica, e tre livelli di password. Porte Ethernet per connessioni remote da PC, Palmari e cellulari. Studiato per essere installato all'interno di autoveicoli, Resistente alle vibrazioni fino a 8g con protezione per incidente automobilistico. Relè uscita, ed invio e-mail. Dimensioni L178XH210XP50 mm. Peso 2Kg. € **1.405,00**



SM-HD3 Hard disk 500 GB attacco SATA. Velocità mandrino 7200 rpm. Dimensione buffer 16 MB. Velocità di trasferimento dati: Interno 300 MBps, esterno 175 MBps. Cicli di starter top 50,000. Temperatura di esercizio da 0° a 60° C. Conformità RoHS; S.M.A.R.T. Rumorosità 27 dB. Dimensioni L146XB102XH26 mm. Peso 600 gr. € **105,00**



SM-HD5 Hard disk 2 TB attacco SATA. Velocità mandrino 7200 rpm. Dimensione buffer 64 MB. Rumorosità 27 dB. Le rimanenti caratteristiche sono come SM-HD3 € **285,00**

SM-VGA Scheda con ingresso video, uscita VGA per utilizzare monitor da PC. € **150,00**

SM-RSC Convertitore e adattatore interfaccia seriale da RS-232 a RS-485 € **35,00**

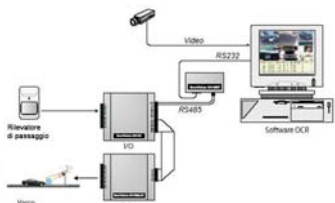

SM-SIT Il sistema lettura targhe è composto da: una telecamera CCD Sony Super-HAD™ a colori, risoluzione 550 linee TV, elettronica digitale DSP. Incorpora illuminatore ad infrarosso con funzione giorno notte, l'illuminatore è concentrato sulla ripresa della sola targa. La telecamera entro una distanza di 10 metri, mette a fuoco la targa dell'autoveicolo fino ad ottenere la lettura nitida della targa. Il gruppo di ripresa è racchiuso in un contenitore totalmente stagno. La ripresa viene trasferita ad un PC. Il quale tramite un software applicativo (sistema OCR), è in grado di leggere il numero della targa. Il sistema può essere utilizzato in varie applicazioni esempio: Pagamento parcheggi, Controllo autoveicoli rubati, Monitoraggio del traffico, Controllo Zone a Traffico Limitato (ZTL). Controllo ingressi aeroporti. Controllo Accessi, e zone doganali. I dati acquisiti dal sistema possono essere salvati, ed inviati in tempo reale ad altri sistemi in rete o ad esso connessi, il riconoscimento della targa agevola: il passaggio, l'apertura di una sbarra, di un cancello o di altro sistema che ne permette l'accesso. € **9.600,00**



SM-CVS Convertitore di segnale video VGA (uscita PC scheda grafica) a segnale video composito. Ingresso e uscita (passante) VGA. Un uscita video RCA, un uscita S-video. Risoluzioni VGA 640x480, 800x600 e 1024x768. Menu OSD per regolazioni contrasto, colore e luminosità. Funzione Zoom. Compreso: 1 alimentatore 220 V. 50/60 Hz. Uscita 5 Vcc. Assorbimento 0,8 A. 1 cavo USB per alimentazione direttamente da una porta USB di un qualsiasi PC. Dimensioni L189XH131XP36,5 mm. Peso 650 gr.

€ 150,00



SM-CSV Convertitore di segnale video composito da analogico a VGA per monitor da PC. Ingressi: uno video composito RCA, uno S-Video, uno VGA. Uscita: una VGA; risoluzioni 1024x768 a 60Hz e 75Hz, 1280x1024 a 60Hz. Funzione Image Freeze. Pulsanti di selezione ingresso video. Alimentatore 220 V. 50/60 Hz. Uscita 5 Vcc. compreso. Assorbimento 0,8 A. Dimensioni L189XH131XP36,5 mm. Peso 650 gr.

€ 150,00



SM-AEU Amplificatore video equalizzato per una telecamera. Sensibilità regolabile. Ingresso video 0,7÷1,4 Vpp su 75 Ω. Uscita video 0,4 ÷1,4 Vpp. Necessario per amplificare segnali video, su lunghe distanze. Assorbimento 3 W. Alimentazione 220 V. 50/60 Hz. Contenitore metallico da tavolo. Dimensioni L130XL130XS45 mm. Peso Kg 1,35.

€ 120,00

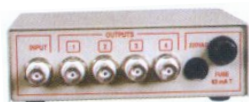

SM-DVQ Distributore video amplificato ed equalizzato per una telecamera, quattro uscite video. Sensibilità regolabile singolarmente. Ingresso video 0,7÷1,4 Vpp su 75 Ω. Quattro Uscite video 0,4 ÷1,4 Vpp. Assorbimento 3 W. Contenitore metallico da tavolo. Alimentazione 220 V 50/60 Hz. Dimensioni L130XL130XS45 mm. Peso Kg 1,35.

€ 140,00



SM-DVO Distributore video equalizzato (per 4 telecamere), 4 ingressi video composito. Otto uscite monitor, configurabili. Le rimanenti caratteristiche sono come SM-DVQ

€ 210,00

SM-DVS Distributore video equalizzato (per 16 telecamere), 16 ingressi video composito, 64 uscite monitor, tutte configurabili. Le rimanenti caratteristiche come SM-DVQ

€ 1.950,00



SM-CCQ Commutatore ciclico per quattro telecamere. Quattro ingressi video 1,0 Vpp 75 Ω. Due uscite video 1,0 Vp-p 75 Ω. Banda passante 10 MHz. Uscita video automatica e manuale. Assorbimento 2 W. Alimentazione 220 V 50/60 Hz. Installazione da tavolo. Contenitore metallico. Dimensioni L200XH43XP250 mm. Peso 1,35 Kg.

€ 92,00



SM-CCO Commutatore ciclico per otto telecamere. Otto ingressi video 1,0 Vpp 75 Ω. Due uscite video 75 Ω. Le rimanenti caratteristiche sono come SM-CCQ.

€ 175,00

SM-OBN Quadrisvisore b/n ciclico per quattro telecamere. quattro ingressi video 1,0 Vpp 75 Ω. Due uscite video 75 Ω. Le rimanenti caratteristiche sono come SM-CCQ.

€ 185,00



SM-MLS Monitor LCD 7" a colori sistema PAL. Risoluzione 960 X 234. Ingresso audio 300 mV. Uscita audio 0,5 W a 8 Ω. Segnale video composito 1 Vp-p, impedenza d'ingresso 75 Ω. Regolazione livelli tramite comandi sui bordi esterni. Alimentazione 12 Vcc. Assorbimento 0,8 A. Indispensabile per prove tecniche, gradevole in macchina. Dimensioni L189XH131XP36,5 mm. Peso 650 gr.

€ 335,00



SM-MLD Monitor LCD 10" a colori sistema PAL, con pannello protettivo da tavolo e da parete. Risoluzione 1024 X 768. Ingresso audio VGA 300 mV. Uscita audio 0,5 W a 8 Ω. Ingresso RCA per segnale video composito 1 Vp-p, impedenza d'ingresso 75 Ω. Regolazione livelli tramite comandi sul frontale. Alimentatore in dotazione 220 V 50/60 Hz, uscita 12 Vcc. 2 A. per impianti TV.CC. a servizio continuo. Contenitore plastico con base orientabile. Dimensioni L230XH285XP40 mm. Peso 650 gr.

€ 425,00



SM-MLP Monitor LCD 17" a colori 1280X1024 da tavolo e da parete. 2 ingressi Video BNC, 1 S-Video, 1 VGA, 1 Ingresso audio. Funzioni: sleep Timer, Video mode, Priority sorge select, Time cycle. Alimentazione 220 V. 50/60 Hz. Consumo 40 W. Dimensioni L373XH368XP185 mm. Peso 3,9 Kg. Le rimanenti caratteristiche sono come SM-MLS.

€ 590,00

SM-MLN Monitor LCD 19" a colori sistema 1280X1024 da tavolo e da parete. Ingresso video e audio. Alimentazione 220 V. 50/60 Hz. 12 Vcc. Assorbimento 2 A. Dimensioni L420XH441XP185 mm. Peso 3,9 Kg. Le rimanenti caratteristiche sono come SM-MLS

€ 535,00



SM-VSI Video server 1-CH Mjpeg con controlli PTZ. Compressione: **M-PEG-4**. Sincronismo: interno, FPS: 25. Audio: Mp3. Motion **Detection**: Max 9 Regioni, Video Output Analogico. **Zoom in/Out**: Digitale **8X**. Visione remota da **PC via Internet con Explorer**. Utile per trasmettere tramite internet, segnali audio e video composito. Qualsiasi telecamera, o uscita video composita (videoregistratore), la trasforma in ADSL. Alimentazione 12 Vcc. 1,2 A. Assorbimento 1 A. Dimensioni L100XH95XP29 mm. Peso 735 gr. € **460,00**



SM-MWA All-in-One Access Point Outdoor (Ricetrasmittente). Multifrequenza modalità access point, client o bridge, sulle frequenze dei 5 GHz. Utile per collegamenti di rete punto-punto tra **più edifici** (per ottenere un punto-punto occorrono 2 Kit SM-MWA), oppure per realizzare **una rete di videosorveglianza IP**. Dotata di antenna radio 108 Mbps Atheros 11 bis CPE. la SM-MWA viene fornita con tutti gli accessori, per realizzare velocemente una **connessione 5 GHz**. Il Kit comprende: un ricetrasmittente, una staffa da palo, da parete, un sistema integrato antenna 5 GHz da 108 dBi, un alimentatore compatibile con Power-Over-Ethernet. Può raggiungere la **distanza di 3 km**. o più in buone condizioni meteorologiche. Dimensioni L00XH00XP00 mm. Peso 470 gr. € **920,00**



SH-CBX Coppia di Balun convertitore segnale video. Ingresso e uscita Videocomposito 75 Ohm. Trasporto segnale convertito con cavo twistato categoria 5 distanza max colori 400 e 600 metri B/N. No alimentazione. Indispensabile per evitare scariche elettriche distruttive, tra telecamera e Video. Dimensioni L51XH17XP30 mm. Peso 35 gr. € **30,00**



SL-TRT Coppia di Balun **attivi** convertitore segnale video. Ingresso e uscita Videocomposito 75 Ohm. Trasporto segnale convertito con cavo twistato categoria 5. Distanza max di funzionamento **2400 metri**. Indispensabile per evitare scariche elettriche distruttive, tra telecamera e Video. Alimentazione 12 Vdc. Assorbimento 50 mA. Contenitore in ABS. Dimensioni L75XH25XP34 mm. Peso 68 gr. € **86,00**

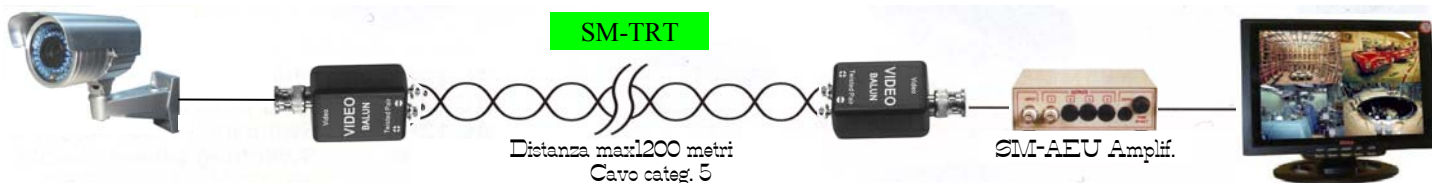

SM-MKT Microcamera a colori incastonata nella penna, incorpora microfono, batteria e trasmettitore 2,4 Ghz. Clip a forte tenuta per aggancio su maglie e giacche. Obiettivo F/2,0 F=5,6 mm. Angolo 69°. Dimensioni L145XØ15 Peso 35 gr. Ricevitore frequenza 2,4 Ghz. su 4 canali. Uscite audio video. Antenna direzionale integrata. Alimentazione 7,5 Vdc. Assorbimento 200 mA. Dimensioni L58XH56XP13 mm. € **540,00**



SP-TAV Trasmettitore per telecamera, frequenza 2,4 Ghz, 4 canali selezionabili. Supporta segnali: **audio** (stereo), **video**. Portata a vista con il ricevitore aria libera 100 metri. Potenza trasmessa **10 mW**. Portata 30/100 metri. Propagazione omnidirezionale. Utilizzata per riprese audio video senza filo. Alimentazione 12 Vdc. Assorbimento 50 mA. Contenitore ABS, antenna incorporata. Dimensioni L52XH60XS19,2 mm. Peso 25 gr. € **197,00**

SP-RAV Ricevente **audio video** frequenza 2,4 Ghz, 4 canali selezionabili. Incorpora **commutatore ciclico**. Antenna compresa. Riceve i segnali audio video provenienti da trasmettitori SP-TAV e SE-CRA. Uscita audio video composito da connettori. Alimentazione 12 Vcc. Assorbimento 250 mA. Dimensioni L92XH78XP23 mm. Peso 184 gr. € **200,00**



SE-CRA Trasmettitore e ricevitore frequenza 2,4 Ghz. **Scansione ciclica** selezionabile dei **quattro canali**. Supporta segnali **video e audio** (stereo). Potenza trasmissione **10 mW**. Portata 30/100 metri. Propagazione omnidirezionale. Utilizzata per riprese audio video senza filo. Alimentazione 9/12 Vdc. Dimensioni L52XH60XS19,2 mm. € **250,00**

SS-RMR Monitor a colori **5"** LCD portatile, incorpora ricevente **audio video** a quattro canali. **Commutatore ciclico**. Frequenza 2,4 GHz. Con antenna e altoparlante. Schermo 960X243 pixel. Riceve i segnali audio video provenienti dal trasmettitore SE-CRA. Alimentazione 12 Volt. Dimensioni L120XH155XP120 mm. Peso gr. 470 € **915,00**



SM-TVM Microcamera con videoregistratore costruito con le recenti microtecnologie che Vi permetterà di effettuare registrazioni audio e video di alta qualità, il tutto viene registrato su memoria di 4 GB. Tempo di registrare previsto fino a 10 ore tra video e audio. Formata da 2 parti: la parte superiore contiene la microcamera e il DVR, in formato pen drive; la parte inferiore contiene la cartuccia dell'inchiostro (intercambiabile) e la punta scrivente. Il video è salvato in formato AVI con risoluzione di 352X288 pixels. (lo stesso di un NOKIA N70). Per visualizzare o ascoltare le registrazioni, inserirla in una porta USB del vostro PC. La penna può essere utilizzata anche come una semplice pen drive, lo spazio utilizzato, diminuirà il tempo di registrazione. Alimentazione batteria ricaricabile interna. Caricabatterie in dotazione, ricarica anche da USB. Contenitore penna: plastica e metallo, con clip. Dimensioni L150XH15XP15 mm. Peso 30 gr.

€ 150,00



SM-TIP Telecamera a colori **Day&Night** con IP statico o dinamico. Sensore sharp 1/3" CCD 1,3 Megapixel **530 linee**. Sensibilità **5 lux F 1.0** con filtro IRC meccanico. Compressione: **MJPEG** e **MPEG-4** simultaneo 1280x1024. Motion **Detector programmabile**. 2 Ingressi e 1 uscita di allarme. Azioni su **allarme**: invio e-mail di file video, notifica al server TCP/HTTP. Audio **bidirezionale**. 3 password per tre diverse autorità. Visione da remoto, tramite Internet Explorer. Filettatura per ottica (**non compresa**) passo **CS/C** con adattatore. Contenitore con staffa di orientamento. Connettore di alimentazione. Uscita audio RCA. Uscita video BNC. Uscita **LAN**. Power Over Ethernet Optional. Alimentatore 220 V. 50/60 Hz uscita 12 Vcc. 1 A. Dimensioni L140XH65XP55 mm. Peso 1,850 gr.

€ 750,00



SM-TIT Telecamera da tavolo a colori **Day&Night** con IP per internet. Sensore sharp 1/4" progressive 1,3 Megapixel. Obiettivo varifocale 4,3 mm. F=2,8. Sensibilità **5 lux @ F 2.8**. Compressione: **MJPEG** e **MPEG-4** dual codec 1280x1024. Pan e Tilt controlli via RS485 Pelco D e P. Motion **Detector programmabile**, con invio notifiche. 2 Ingressi e 1 uscita di allarme. Azioni su allarme: invio di fotogrammi per e-mail, notifica al server TCP/HTTP con invio file video. Audio bidirezionale. 3 password per tre diverse autorità. Visione da remoto, tramite Internet Explorer. Connettore di alimentazione. Uscita **LAN Internet**, IP statico e dinamico. Power Over Ethernet Optional. Alimentatore 220 V. 50/60 Hz uscita 12 Vcc. 1 A. Dimensioni L100XH61XP33 mm. Peso 1,850 gr.

€ 610,00

SM-TIW Telecamera da tavolo a colori **Day&Night** con IP per internet. Versione Wireless, programmabile su rete lan. Le rimanenti caratteristiche sono identiche a SM-TIT.

€ 690,00



SM-TIE Telecamera a colori **Day&Night** con IP per internet da esterno. Sensore sharp 1/3" CCD, **500 linee** PAL 704x576. Sensibilità **5 lux F 2.8; 0 lux** con Led IR accesi. Visione fino a 30 metri. Obiettivo Varifocale motorizzato 6-15 mm, gestione tramite RS485. Compressione: **MJPEG** e **MPEG-4** dual codec simultaneo. Motion **Detector programmabile**. 2 Ingressi e 1 uscita di allarme. Azioni su **allarme**: invio di fotogrammi per e-mail, notifica al server TCP/HTTP. Audio **bidirezionale** con uscita jack. 3 password per tre diverse autorità. Visione da remoto, tramite Internet Explorer. Uscita **LAN Internet**, IP statico e dinamico. Alimentatore 220 V. 50/60 Hz uscita 12 Vcc. 1,5 A. Software compreso gestisce 64 telecamere. Dimensioni L300XH150XP120 mm. Peso 2,450 gr.

€ 850,00



SM-UMS Telecamera a colori UMTS. Elemento sensibile CCD 100 K. Pixel, 352HX2-88V. Angolo di campo di 58°, diagonale 46°, verticale 38°. Dotata di led infrarossi per visione notturna. Funziona solo con USIM di 3. Microfono 40 dB. Porta USB per aggiornamenti software. Può essere interrogata da 20 utenti (riconoscimento del numero memorizzato), collegamento videofonochiamata tramite password personale. Risponde ed effettua chiamate su comando di allarme, verso tutti gli operatori, le **videochiamate** sono possibili se effettuate o ricevute da cellulare UMTS. Comando di **allarme NC**. Alimentazione riscaldata 12 Vdc. oppure 24 Vac. Alimentazione 5 Vdc, alimentatore in dotazione, batteria ricaricabile di bordo da 2,2 Ah, previsto 330 ore di standby 4 ore di videochiamata 3,2 ore in modalità notturna. Assorbimento 1 A. Temperatura di funzionamento- 25°C +70° C. Grado di protezione IP 54 per esterno. Contenitore stagno termostatato, con staffa di orientamento. Dimensioni L200XH80XP80 mm. Peso 450 gr.

€ 910,00

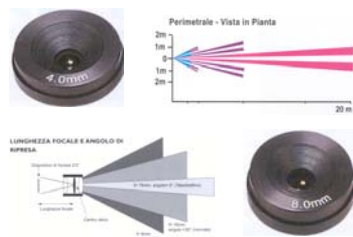

SM-OMO Obiettivo senza iride 1/3 con filettatura CS. Lunghezza focale 4 mm. Apertura F1,2. Formato 1/3". Angolo di apertura 66,6°. Adatto per **SM-TC1 SM-TC2**. *Messa a fuoco manuale*. Dimensioni d'ingombro Ø32XH19,1 mm. Peso 0,25 Kg € 35,00

SM-OMO Obiettivo senza iride filettatura passo CS. Lunghezza focale 8 mm. Angolo di apertura 34,7°. Le rimanenti caratteristiche sono come SM-OMO. € 35,00

SM-OMS Obiettivo senza iride filettatura passo CS. Lunghezza focale 16 mm. Angolo di apertura 30,4°. Le rimanenti caratteristiche sono come SM-OMO. € 35,00

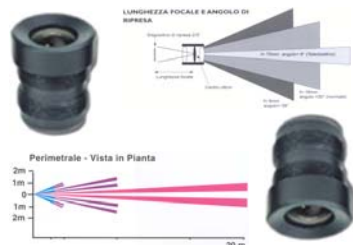

SM-OLS Obiettivo senza iride 1/3 con filettatura CS. Lunghezza focale 4 mm. Apertura F1,2. Formato 1/3". Angolo di apertura 66,6°. Adatto per **SM-TC1 SM-TC2**. *Messa a fuoco manuale*. Dimensioni d'ingombro Ø32XH19,1 mm. Peso Kg. 0,25. € 16,00

SM-OLO Obiettivo senza iride filettatura passo CS. Lunghezza focale 6 mm. Angolo di apertura 34,7°. Le rimanenti caratteristiche sono come SM-OMO. € 16,00

SM-OLD Obiettivo senza iride filettatura passo CS. Lunghezza focale 12 mm. Angolo di apertura 30,4°. Le rimanenti caratteristiche sono come SM-OMO. € 22,00



SM-VTM Obiettivo *varifocal* filettatura passo CS. Lunghezza focale variabile da 3,5 a 8 mm. Apertura F1,4 ~125. Formato 1/3". Angolo di apertura 30,8°. *Iride manuale*. Adatto per **SM-TC1 SM-TC2**. Dimensioni Ø33X56 mm. Peso 105 gr. € 36,00

SM-VAT Obiettivo *varifocal* filettatura passo CS. Lunghezza focale variabile da 6 a 15 mm. Apertura F1,4. *Iride manuale*. Dimensioni Ø34X54 mm. Peso 110 gr. € 50,00

SM-VES Obiettivo *varifocal* filettatura passo CS. Lunghezza focale variabile da 3,5 a 8 mm. *Autoiris Direct Drive* (motorizzato). Dimensioni Ø34X54 mm. Peso 135 gr. € 75,00

SM-VEQ Obiettivo *varifocal* filettatura passo CS. Lunghezza focale variabile da 6 a 15 mm. *Autoiris Direct Drive* (motorizzato). Dimensioni Ø47X68 mm. Peso 155 gr. € 85,00

SM-VEN Obiettivo *varifocal anche di notte*. Lunghezza focale variabile da 5 a 100 mm. *Autoiris Direct Drive* (motorizzato). Dimensioni Ø50X87 mm. Peso 165 gr. € 180,00



SM-CCD Custodia climatizzata per *esterno*. Contenitore in materiale plastico IP66. Gruppo di riscaldamento con termostato anticondensa. Alimentazione 220 V. o 12 cc. Assorbimento 500 mA. Alimentatore consigliato SS-ALI. *Adatta per telecamere dotate di obiettivi con focale fissa*, come SM-TC1 SM-TC2 Completa di *tettuccio parasole*, *staffa di fissaggio con snodo*. Installazione all'aperto su postazioni fisse. Dimensioni interne L330XH55XP6 mm. Esterne L93XH93XP220 mm. Peso Kg. 1,2. € 82,00

SM-CC2 Custodia climatizzata per *esterno*. Alimentazione a 12 V. Contenitore IP66. Dimensioni interne L62XH55XP220 mm. Esterne L360XH93XP93 mm. € 126,00



SM-IEL Illuminatore infrarosso *da esterno* con 24 IR-IED. Fascio di copertura verticale 35°. Distanza utile 30 metri. Contenitore plastico IP 67 con *staffa di fissaggio*. Alimentazione 12 Vcc. Assorbimento 800 mA. Dimensioni Ø55XP37 mm. Peso 1,2 Kg. € 190,00

SM-IEG Illuminatore *infrarosso da esterno* con 98 led. Assorbimento 1 A. Distanza illuminata 60 metri. P. IP 66. Le rimanenti caratteristiche sono come SM-IEL € 260,00



SM-ASC Alimentatore stabilizzato. *Ingresso* 220 V. 50/60 Hz. Uscita a *connettore* 12 Vcc. 1 A. *Inglobato nel contenitore*. Dimensioni L85XH50XP53 mm. € 25,00

SM-ASM Alimentatore stabilizzato. *Ingresso* 220 V. 50/60 Hz. Uscita a *connettore* 12 Vcc. 5 A. *Inglobato nel contenitore*. Dimensioni L85XH50XP53 mm. € 50,00

SM-ASS Alimentatore stabilizzato switching. *Ingresso* 220 V. 50/60 Hz. Uscita a *connettore* 12 Vcc. 10 A. *Inglobato nel contenitore*. Dimensioni L85XH50XP53 mm. € 110,00



SM-TFC Telecamera *finta* (civetta), ottima come deterrente contro i malintenzionati; i quali credendosi ripresi, desistono dal commettere qualche atto criminoso. Ciò che la rende reale, è la somiglianza ad una vera telecamera. Contiene un sensore di movimento, il quale riconosce una persona in movimento, aziona un led lampeggiante, e fa rotare la telecamera fino a 90°, dandole così l'impressione di essere ripreso. Alimentazione 2 batterie stilo da 1,5 V. tipo AA. Dimensioni H130XL170XB55 mm. Peso 120 gr. € 15,00



SM-CMF Kit Citofono *monofamigliare*. Composto da: 1 Stazione antivandalo esterna, incorpora, parla ascolta, e pulsante di chiamata retroilluminato, con porta targa removibile per scrivere il nome dell'inquilino. 1 Citofono da interno a parete, con *due pulsanti*, autoconnessione + apriporta. 1 Alimentatore 220 V. 50/60 Hz. La stazione esterna può sostenere: fino a *quattro citofoni* interni (cornette citofoniche SM-CAK). *Doppia suoneria*. Alimentazione sistema 12 Vcc. Assorbimento statico 30 mA. Assorbimento Kit in uso 215 mA. Dimensioni del posto esterno H128XL96XP25 mm. Assorbimento della cornetta 15 mA. Dimensioni del posto interno H204XL88XP65 mm. Peso 95 gr.

€ 79,00

SM-CAK Cornetta aggiuntiva (*massimo 4*) con 2 pulsanti, per *Kit citofono* SM-CMF

€ 20,00

SM-ACK Alimentatore per elettroserratura da 220 V. 50/60 Hz. Uscita 12 Vcc. 800 mA. Contenitore in ABS tre moduli DIN. Adatto per i *Kit* SM-CMF e SM-VCM e.

€ 31,00



SM-CMI Kit Citofono *monofamiliare*. Composto da: 1 Stazione esterna *da incasso*, incorpora, parla ascolta, e pulsante di chiamata, con porta targa removibile retroilluminato per scrivere il nome dell'inquilino. 1 Citofono da interno a parete, con *due pulsanti*, autoconnessione + apriporta. 1 Alimentatore 220 V. 50/60 Hz. Alimentazione sistema 12 Vcc. Assorbimento statico 30 mA. Assorbimento Kit in uso 215 mA. Dimensioni del posto esterno H164XL126XP42 mm. Le rimanenti caratteristiche sono come SM-CMF

€ 162,00



SM-VCM Kit Videocitofono monofamigliare a *colori 2 fili + coassiale* SM-M2C. Composto da: 1 *monitor LCD* da 5" (450 x 250 pixel) SM-MIA, da interno a *parete*, include *parla ascolta*, *4 pulsanti*: autoaccensione di controllo, apriporta, chiamata intercomunicante, risposta e attivazione sonoro. *Regolazioni*: volume, contrasto, luminosità, suoneria. Possibilità di collegare 1 o più monitor interni, Corpo in materiale plastico cromato. *Alimentatore* da 220 V. 50/60 Hz. a 18 Vcc. Consumo in riposo 60 mA, in funzione 700 mA. Dimensioni L220XH150XP258 mm. 1 *Posto esterno* da parete SM-VEA, incorpora: 1 *telecamera* a colori 1/3" CCD. Angolo di visuale 92,8°. Lente *F = 3,6*. Sensibilità *0,1 lux*. 1 *parla ascolta*. 1 *pulsante* di chiamata, con porta targa removibile retroilluminato per scrivere il nome dell'inquilino. Placca esterna in alluminio anodizzato, con rifiniture in plastica. Attivazione 30". Conversazione 120". 1 Alimentatore 220 V. 50/60 Hz. Dimensioni H128XL94XP32,5 mm. Al Kit si possono aggiungere *3 posti interni*; monitor LCD da 5" SM-MIA. Tramite l'installazione dello Switch SM-SWM si può aggiungere *1 posto esterno* SM-VEA. Può gestire l'apertura di un elettroserratura esistente.

€ 695,00



SM-SWM Switch necessario per connettere una seconda postazione esterna SM-VEA. Convoglia la chiamata. Completo di *Alimentatore* da 220 V. 50/60 Hz. a 18 Vcc.

€ 45,00



SM-MIA Posto *interno aggiuntivo*, per *Kit videocitofono colori* SM-VCM. *Monitor LCD* da 5" identico a quello del kit. Completo di *Alimentatore* da 220 V. 50/60 Hz. a 18 Vcc.

€ 485,00



SM-VEA Posto *esterno aggiuntivo*, per *Kit videocitofono colori* SM-VCM. Incorpora: 1 *telecamera* a colori. Le rimanenti caratteristiche sono identiche al *posto esterno* del kit.

€ 211,00



SM-ACK Alimentatore per elettroserratura da 220 V. 50/60 Hz. Uscita 12 Vcc. 800 mA. Contenitore in ABS tre moduli DIN. Adatto per i *Kit* SM-CMF e SM-VCM e SM-VCM.

€ 31,00



SM-BNC Connettore unipolare *BNC innesto a baionetta*. Collegamento a *crimpare*. Adatto per cavo schermato Ø 0,5 SM-R59 (RG59). Dimensioni L25XØ14 mm.

€ 3,00



SM-ABS Connettore *BNC innesto a baionetta*. Terminale a morsetto, calza a crimpare. Per cavo schermato Ø 0,5 SM-R59 (RG59). Dimensioni L25XØ14 mm.

€ 3,50



SM-ASP Connettore *BNC formato a pipa* a 45°. Terminale a morsetto, calza a crimpare. Contenitore protettivo in gomma con *guidacavo*. Dimensioni L49XH30 mm.

€ 3,50



SM-BNT Adattatore BNC a *T* due femmine ed uno maschio, per collegamenti triangolari, utile su un uscita radiofrequenza, per collegare *due apparecchiature*

€ 5,00



SM-BNT Adattatore BNC a *T* due femmine ed uno maschio, per collegamenti triangolari, utile su un uscita radiofrequenza, per collegare *due apparecchiature*

€ 5,00



SM-BNP Connettore *femmina femmina* adattatore BNC. Per Collegamento passante tra *due BNC maschi*. Adatto per collegamento passante, senza perdita di segnale.

€ 5,00



SM-BRG Adattatore per connettore *BNC femmina*, converte la connessione da spina maschio *RCA*. Adatto per collegamento passante, senza perdita di segnale.

€ 5,00



SM-BGR Adattatore per connettore *femmina RCA*, converte la connessione a *BNC* maschio. Adatto per collegamento passante, senza perdita di segnale.

€ 5,00



SM-RGB Adattatore per connettore *femmina RCA*, converte la connessione a *BNC* femmina. Adatto per collegamento passante, senza perdita di segnale.

€ 5,00



SM-BPA Connettore **BNC maschio**, innesto a baionetta. Collegamento dei fili tramite **morsetti** polarizzati. Adatto per alimentazione. Dimensioni L25XØ14 mm. € 3,50



SM-JPM Connettore **Jack maschio** innesto a pressione. Collegamento dei fili tramite **morsetti** polarizzati. Adatto per alimentazione. Dimensioni L00XØ00 mm. € 3,50



SM-JPA Connettore **Jack femmina** innesto a pressione. Collegamento dei fili tramite **morsetti** polarizzati. Adatto per alimentazione. Dimensioni L00XØ00 mm. € 3,50



SM-RCA Connettore unipolare **RCA maschio innesto a spina**, rosso o nero. Per cavo schermato a saldare Ø 0,5 SM-R59 RG59. Dimensioni L25XØ14 mm. € 3,50



SM-RCD Connessione unipolare **RCA maschio femmina innesto a spina**, rosso o nero. Per cavo scher. a saldare Ø 0,5 SM-R59 RG59. Dimensioni L25XØ14 mm. € 7,00



SM-ARC Connettore unipolare **RCA maschio a pipa innesto a spina**, rosso o nero. Per cavo scher. a saldare Ø 0,5 SM-R59 RG59. Dimensioni L25XØ14 mm. € 4,00



SM-BNP Connettore unipolare **RCA femmina innesto a spina**, rosso o nero. Per cavo schermato a saldare Ø 0,5 SM-R59 RG59. Dimensioni L25XØ14 mm. € 4,00



SG-903 Kit di **allarme auto** con **sirena** autoalimentata separata dalla centralina. Flessibile e pratico in fase di installazione. Raggruppa le seguenti funzioni: Attivazione disattivazione dal telecomando **della macchina** riconosce i segnali CAN BUS, PLIP o lampeggio frecce. Sblocco di emergenza con **chiave elettronica**. Test rapido controllo del sistema. Segnalazione acustica attivato, disattivato e porte aperte. Sensori ultrasuoni escludibili. Led segnalazione stato e memoria di allarme. **Blocco motore**. Protezione apertura porte. Lampeggio frecce in fase di allarme. Comando **alzavetri** confort. Uscita negativa in allarme. Uscita per comando moduli supplementari. Fornito di cablaggio e schema di collegamento per singola vettura. € 275,00



SG-904 Kit di **allarme auto**. Oltre alle funzione dello: Ha la **sirena** radio autoalimentata separata dalla centralina. Da installare nel vano motore nelle vetture con poco spazio. € 376,00



SG-909 Kit di **allarme auto**. Oltre alle funzione dell Kit SG-903: Ha la **sirena** radio autoalimentata separata dalla centralina. Si Attiva e disattiva: con **radiocomando** a codice variabile, 2 compresi; incorporano **chiave elettronica** di emergenza. con telecomando **originale della macchina** riconosce i segnali CAN BUS, PLIP o lampeggio frecce. **Comando + e -- chiusure** centralizzate. Può apprendere **12 sensori radio**, utili per **protezione camper**. Uscita negativa in allarme. Uscita per comando moduli. € 416,00



SG-915 Sistema di **allarme auto** compatto, flessibile e pratico in fase di installazione. Raggruppa in un **monoblocco** le seguenti funzioni: Attivazione disattivazione con **radiocomando** a codice variabile (2 compresi; incorporano **chiave elettronica** per blocco di emergenza). Test rapido controllo del sistema. **Antirapina** da radiocomando. Allarme panico **antiaggressione** da radiocomando. Può apprendere **12 sensori radio**, utili per **protezione camper**, box o garage. Segnalazione acustica: attivato, disattivato e porte aperte. Sensori ultrasuoni escludibili. Led segnalazione stato e memoria di avvenuto allarme. **Blocco motore**. Protezione apertura porte. Lampeggio frecce in fase di allarme. **Comando chiusure** centralizzate universale, e alzavetri confort. Incorpora **sirena autoalimentata**. Fornito di cablaggio e schema di collegamento per singola vettura. € 368,00



SG-970 Sistema di **allarme moto** compatto. Raggruppa in un **monoblocco** le seguenti funzioni: Attivazione disattivazione con **radiocomando** a codice variabile (2 compresi; incorporano **chiave elettronica** per blocco di emergenza). Test rapido controllo del sistema. **Antirapina** da radiocomando. Allarme panico da radiocomando. Segnalazione acustica: attivato, disattivato. Sensore elettronico contro gli urti. Allarme antisollevarmento, e tentativo di accensione. Led segnalazione stato e memoria di avvenuto allarme. **Blocco motore**. Lampeggio frecce in fase di allarme. Uscita per moduli e sistema satellitare. Incorpora **sirena autoalimentata**. Fornito di cablaggio personalizzato. € 269,00



SD-LED Led **lampeggiante** di colore rosso, completo di ghiera e dado di fissaggio. Filo rosso e nero per alimentazione 12 V. Utile come **monitor** o segnalazione generica € 5,00

s i s t e m i d i s i c u r e z z a

“ Sicuri o Rimborsati ”



www.antifurt.eu

Rivolgetevi al nostro concessionario
per ottenere la nostra assistenza

www.securvera.it
www.securvera.ro
www.securvera.pl

e-mail: securvera@securvera.it

Per l'assistenza tecnica 24 ore
Rivolgetevi presso il nostro concessionario

TIMBRO CONCESSIONARIO O RIVENDITORE AUTORIZZATO SECURVERA

S E C U R V E R A D A L 1 9 6 9